

CRONOS

RECUPERADOR DE PELLETS A ÁGUA
PELLETS FIREPLACE INSERT (WATER)
INSERT À PELLETS À EAU



PT - Manual de uso e manutenção
EN - Use and maintenance manual
FR - Manuel d'utilisation et d'entretien

1 SUMÁRIO

1	INTRODUÇÃO	5
1.1	REVISÕES DA PUBLICAÇÃO	5
1.2	COMO CONSERVAR E COMO CONSULTAR O MANUAL	5
1.3	SIMBOLOGIA	5
1.4	ADVERTÊNCIAS PARA A SEGURANÇA	5
1.5	CONDIÇÕES DE GARANTIA	7
1.5.1	ADVERTÊNCIAS - NOTAS PARA O CLIENTE	7
1.6	PEDIDO DE PEÇAS SOBRESSALENTES	7
1.7	ELIMINAÇÃO	7
1.8	USOS PERMITIDOS E PROIBIDOS	8
1.9	COMBUSTÍVEL A SER UTILIZADO	8
1.10	PLACA IDENTIFICATIVA	8
1.11	ACESSÓRIOS FORNECIDOS COM O PRODUTO	8
2	INSTALAÇÃO	8
2.1	ADVERTÊNCIAS INICIAIS	8
2.2	MOVIMENTAÇÃO E TRANSPORTE	8
2.3	PROCEDIMENTO DE ABERTURA DA EMBALAGEM	9
2.4	INSTALAÇÃO DA DESCARGA DE FUMOS	9
2.4.1	PREMISSA	9
2.4.2	FUMEIRO	9
2.4.3	TERMINAL	10
2.4.4	INSTALAÇÃO DE TOMADA DE AR DE COMBUSTÃO	10
2.5	POSICIONAMENTO	11
2.5.1	NOTAS GERAIS	11
2.5.2	DISTÂNCIAS MÍNIMAS PARA O POSICIONAMENTO DA TOMADA DE AR	11
2.5.3	LIGAÇÃO À REDE HÍDRICA	11
2.5.4	CONDUTA DA DESCARGA DE FUMOS	12
2.5.5	TUBOS E COMPRIMENTOS MÁXIMOS UTILIZÁVEIS	12
2.5.6	FUROS PARA A PASSAGEM DO TUBO DE DESCARGA NA PAREDE OU NO TETO: ISOLAMENTO E DIÂMETRO ACONSELHADOS	13
2.5.7	INSTALAÇÃO DE EVACUAÇÃO DE FUMOS	13
2.5.8	INSTALAÇÃO DE TOMADA DE AR DE COMBUSTÃO	14
2.6	LIGAÇÃO À REDE ELÉTRICA	14
3	PRIMEIRO ACENDIMENTO	15
3.1	PROCEDIMENTO DE CARREGAMENTO DOS PELLETS	15
3.2	ADVERTÊNCIAS	15
4	INSTRUÇÕES DE USO	16
4.1	PREMISSA	16
4.2	PAINEL DE COMANDOS	16
4.2.1	DESCRIÇÃO DOS BOTÕES	16
4.3	MENU UTILIZADOR	17
4.4	PROGRAMAÇÃO DO RELÓGIO	17
4.5	PROGRAMAÇÃO DO CRONOTERMÓSTATO	17
4.5.1	PROGRAMAÇÃO DIÁRIA	18
4.5.2	PROGRAMAÇÃO SEMANAL	18
4.5.3	PROGRAMAÇÃO WEEK-END	18
4.6	ESCOLHER O IDIOMA	18

4.7	MODO STAND-BY	18
4.8	MODO CAMPAINHA.....	18
4.9	CARREGAMENTO INICIAL	19
4.10	ESTADO DA CALDEIRA	19
4.11	ACENDIMENTO.....	19
4.12	FASE DE ARRANQUE	19
4.13	FALHA NO ACENDIMENTO.....	19
4.14	FUNCIONAMENTO NORMAL.....	19
4.15	MODIFICAR A DEFINIÇÃO DA TEMPERATURA AMBIENTE.....	19
4.16	UTILIZAÇÃO DO TERMÓSTATO/CRONOTERMÓSTATO EXTERNO.....	19
4.17	A TEMPERATURA AMBIENTE ALCANÇA A TEMPERATURA DEFINIDA (SET TEMPERATURA)	19
4.18	LIMPEZA DO BRASEIRO	20
4.19	DESLIGAMENTO.....	20
4.20	REACENDIMENTO	20
4.21	FUNÇÕES DOS COMPONENTES MECÂNICOS E ELÉTRICOS	20
5	LIMPEZA ORDINÁRIA	21
5.1	LIMPEZAS DIÁRIAS/SEMANAIS.....	21
5.1.1	LIMPEZA ANTES DE CADA ACENDIMENTO	21
5.1.2	CONTROLO A CADA 2/3 DIAS	21
5.1.3	LIMPEZA DO VIDRO	22
5.2	LIMPEZA PERIÓDICA (A CADA 6 MESES)	22
5.2.1	LIMPEZA DA CONDUTA DE FUMOS E CONTROLOS EM GERAL	22
5.3	LIMPEZA SAZONAL (A CADA 12 MESES).....	22
5.4	COLOCAÇÃO FORA DE SERVIÇO (FIM DE ESTAÇÃO).....	22
6	ALARMES	22
6.1	ALARME POR Sonda de temperatura dos fumos	22
6.2	ALARME POR SOBRETENPERATURA DOS FUMOS	22
6.3	ALARME POR FALHA NO ACENDIMENTO.....	23
6.4	ALARME POR DESLIGAMENTO DURANTE A FASE DE FUNCIONAMENTO.....	23
6.5	ALARME POR PRESSÓSTATO DE SEGURANÇA DA ROSCA SEM-FIM.....	23
6.6	ALARME POR TERMÓSTATO GERAL.....	23
6.7	ALARME POR VENTILADOR DE ASPIRAÇÃO DE FUMOS AVARIADO	23
6.8	ALARME TIRAGEM INSUFICIENTE.....	23
6.9	ALARME ERRO TRIAC.....	23
6.10	ALARME PRESSÃO DA ÁGUA	23
7	PROBLEMAS.....	24
7.1	OS PELLETS NÃO ACENDEM	24
7.2	FALTA ENERGIA ELÉTRICA (BLACK-OUT)	24
7.3	PROBLEMA/CAUSA/SOLUÇÃO	25
8	DADOS TÉCNICOS E DIMENSÕES- TECHNICAL DATA AND DIMENSIONS - DONNÉES TECHNIQUES ET DIMENSIONS	81
8.1	CRONOS	81
9	DIAGRAMA ELÉTRICO-WIRING DIAGRAM-SCHÉMA ÉLECTRIQUE	83

1 INTRODUÇÃO

Prezado Cliente,

Obrigado por ter escolhido uma caldeira produzida pela nossa empresa. Temos certeza de ter fornecido um produto com excelentes qualidades técnicas. De facto, os nossos produtos são projetados e fabricados em conformidade com as normas europeias de referência para os produtos de construção (EN13240 estufas a lenha, EN14785 aparelhos a pellets, EN13229 lareiras/insertos a lenha), Além disso, os produtos satisfazem os requisitos essenciais da diretiva 2006/95/CE (Baixa Tensão) e da Diretiva 2004/108/CE (Compatibilidade Eletromagnética).

Apresentamos a seguir alguns esclarecimentos para que este produto possa ser conhecido e utilizado da melhor forma possível, além de informações necessárias para a realização da manutenção ordinária. Para que o utilizador possa obter o melhor desempenho, sugerimos que leia atentamente as instruções contidas no presente manual. O presente manual de instalação e uso é parte integrante do produto: assegure-se de que ele sempre acompanhe o aparelho, mesmo em caso de cessão para outro proprietário. Em caso de extravio, solicite um cópia ao serviço técnico mais próximo ou descarregue diretamente no site da empresa.

Todos os regulamentos, incluindo aqueles que se referem às normas nacionais e europeias, devem ser respeitados no momento da instalação do aparelho.

Na Itália, para instalações dos sistemas de biomassa inferiores a 35KW, o texto de referência é o D.M. 37/08 e o instalador qualificado, que deve satisfazer os requisitos, é obrigado a emitir um certificado de conformidade do sistema instalado. (Entende-se como sistema: Estufa+Chaminé+Tomada de ar).

O nosso serviço técnico autorizado permanece à sua completa disposição para qualquer tipo de ocorrência.

1.1 REVISÕES DA PUBLICAÇÃO

O conteúdo do presente manual é de natureza estritamente técnica e de propriedade da ZANTIA Climatização S.A.

Nenhuma parte deste manual pode ser traduzida para outro idioma e/ou adaptada e/ou reproduzida, total ou parcialmente, sob qualquer outra forma ou modo incluindo meios mecânicos, eletrônicos, fotocópias, gravações ou quaisquer outros, sem a prévia autorização, por escrito, da ZANTIA Climatização S.A. A empresa reserva-se o direito de realizar eventuais modificações no produto a qualquer momento, sem precisar avisar previamente. A empresa proprietária protege os próprios direitos de acordo com os ditames da Lei.



1.2 COMO CONSERVAR E COMO CONSULTAR O MANUAL

- Conserve este manual em boas condições, em um local de acesso fácil e rápido.
- Se este manual for extraviado ou destruído, solicite uma cópia ao nosso revendedor ou diretamente ao Serviço de assistência técnica autorizado. Também é possível descarregá-lo no site da empresa.
- O **“texto em negrito”** indica ao leitor que deve prestar muita atenção.
- *“O texto em itálico”* é utilizado para chamar a atenção do leitor para outros parágrafos do presente manual ou para

eventuais esclarecimentos suplementares.

- A “Nota” fornece ao leitor informações adicionais sobre o assunto.

1.3 SIMBOLOGIA

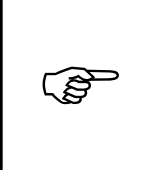
	<p>ATENÇÃO:</p> <p>Leia atentamente e compreenda a mensagem à qual se refere, pois o não cumprimento das informações escritas pode provocar danos graves ao produto e colocar em risco a incolumidade de quem o utiliza.</p>
	<p>INFORMAÇÕES:</p> <p>A inobservância do que foi prescrito compromete a utilização do produto.</p>
	<p>SEQUÊNCIAS OPERATIVAS:</p> <p>Sequência de operações que devem ser realizadas e/ou botões que devem ser pressionados para aceder ao menu ou fazer regulações.</p>

1.4 ADVERTÊNCIAS PARA A SEGURANÇA



ATENÇÃO!!! A prudência é sempre recomendada: antes de instalar, leia e observe estas Regras fundamentais:

- **A instalação, a ligação elétrica, a verificação do funcionamento e a manutenção devem ser feitas exclusivamente por pessoal autorizado e qualificado.**
- **Instalar o produto de acordo com as leis locais, nacionais e com as normas vigentes no local, na região ou no país.**
- Devido ao peso do produto, antes da instalação, verificar se a pavimentação é capaz de suportar o peso e providenciar um isolamento adequado se for construído de material inflamável (por exemplo, madeira, alcatifa e plástico).
- Para a utilização correta do produto e dos equipamentos eletrônicos conectados a ele e para prevenir incidentes, devem ser sempre observadas as indicações referidas no presente manual.
- Todos os regulamentos locais, inclusive aqueles que se referem às Normas nacionais e europeias, devem ser respeitados durante a instalação do aparelho.
- Verificar se a instalação elétrica e as tomadas de corrente possuem capacidade de suportar a absorção máxima da caldeira mencionada na placa; conectar o produto a uma tomada de corrente elétrica conforme a Norma de tensão 230v – 50Hz, evitando o uso de adaptadores, tomadas múltiplas ou extensões; assegurar-se de que a instalação elétrica esteja provida de ligação à terra e de interruptor diferencial, em conformidade com as normas vigentes.
- Para a instalação da caldeira devem ser respeitadas as normas de lei vigentes a respeito da evacuação dos fumos em chaminés. É aconselhável conectar o produto à chaminé mediante um terminal inspecionável. É importante lembrar que é necessário entrar em contato com um centro de assistência autorizado e habilitado à instalação e à manutenção periódica do produto, a fim de poder garantir a eficiência da tiragem da chaminé, antes e durante a fase

de combustão da caldeira.

- Qualquer tipo de adulteração ou de substituição não autorizada com utilização de peças não originais do produto pode ser perigosa para a incolumidade do operador e exime a empresa de qualquer responsabilidade civil e penal.
- Durante o funcionamento, a maior parte das superfícies do produto atinge altas temperaturas (porta, pega, vidro, tubos de saída de fumos, etc.). **Portanto, não se deve entrar em contacto com essas partes sem usar vestimentas adequadas de proteção, tais como luvas de proteção térmica.**
- **É proibido colocar o produto para funcionar com a porta aberta ou com o vidro quebrado.**
- Não permanecer parado por um longo período na frente do produto quando ele está a funcionar. Não aquecer demasiadamente o local no qual se pretende permanecer e no qual o produto está instalado. Isso pode danificar as condições físicas e causar problemas de saúde.
- O armazenamento do produto e do revestimento deve ser feito em locais desprovidos de humidade e protegidos contra intempéries.
- É recomendável não remover os pés previstos para o apoio do corpo do produto no pavimento para garantir um isolamento adequado, principalmente no caso de pavimentos de materiais inflamáveis.
- Posicionar um placa de proteção do pavimento como base para a estufa se o pavimento for de material inflamável do tipo parquet ou alcatifa. (considerando que a placa deve ter uma borda saliente na parte dianteira da caldeira de pelo menos 25/30cm.).
- **Para acender o fogo, evitar categoricamente o uso de líquidos inflamáveis; com a caldeira ligada, o acendimento dos pellets é feito automaticamente.**
- As operações de manutenção extraordinária devem ser feitas exclusivamente por pessoal autorizado e qualificado.
- Durante a utilização sazonal da caldeira, no caso de tiragem insuficiente ou condições climáticas adversas (temperaturas < 0°C), verificar se o fumeiro está perfeitamente isolado e desobstruído para evitar o seu congelamento e o perigo de refluxo dos fumos.
- Em caso de incêndio do fumeiro, desligar o produto imediatamente, desconectá-lo da rede e nunca abrir a porta. Em seguida, chamar as autoridades competentes.
- Uma vez que o produto tem um consumo de ar necessário para a combustão, é recomendável conectar o produto ao exterior mediante tubagem idónea, com chegada na respetiva entrada instalada na parte traseira da caldeira.
- É recomendável, para fins de segurança, manter uma distância de pelo menos 20 cm entre as laterais quentes da caldeira e eventuais materiais de revestimento inflamáveis (por ex.: paredes revestidas com lambrim, papel de parede, etc.), ou recorrer a específicos materiais isolantes disponíveis no mercado. Esta avaliação deve ser feita também no que se refere a móveis, poltronas, cortinas e semelhantes.
- Para facilitar eventuais intervenções de assistência técnica, não encaixar o produto em espaços apertados e não encostá-lo na parede, pois poderia comprometer o fluxo regular do ar.
- **A ausência de tiragem no fumeiro (ou, por exemplo, a obstrução ou o fechamento da entrada de ar do braseiro ou dele mesmo) altera o funcionamento da caldeira que, durante a fase de acendimento automático, pode provocar uma dosagem excessiva de pellets no braseiro por causa do atraso do acendimento do fogo.**
- Os pellets que alimentam o produto devem, necessariamente, possuir as características descritas no seguinte manual.
- Evitar a permanência de crianças desacompanhadas perto da caldeira acesa, pois todas as suas partes quentes podem provocar queimaduras graves.
- Não efetuar intervenções na caldeira além daquelas previstas para o uso normal ou aconselhadas neste manual para resolver problemas não muito graves e, de qualquer modo, retirar sempre a ficha da tomada de corrente antes de intervir e operar somente com a caldeira fria.
- É absolutamente proibido remover a grelha de proteção do reservatório dos pellets.
- Controlar e certificar-se sempre de que a porta da câmara de combustão está hermeticamente fechada durante o acendimento e o funcionamento da caldeira.
- O acendimento automático dos pellets é a fase mais delicada; para que possa ocorrer sem problemas, é recomendável manter sempre limpa o produto e o braseiro.
- Na presença de anomalias de funcionamento, o produto poderá ser acendido outra vez somente depois de ter sido resolvida a causa do problema.
- A ZANTIA Climatização S.A. não se responsabiliza por problemas, adulterações, roturas e outras ocorrências, provocados pela inobservância das indicações apresentadas no presente manual.
- O manual é parte integrante do aparelho, portanto, deve ser conservado e acompanhar o aparelho no caso de transferência de propriedade.
- Este aparelho não pode ser utilizado por pessoas (incluindo crianças) com reduzidas capacidades físicas, sensoriais, mentais e com pouca experiência e conhecimento a não ser que sejam supervisionados ou instruídas para o uso do aparelho pela pessoa que é responsável pela sua segurança.
- Utilizar exclusivamente o combustível recomendado pelo fabricante. **O produto não deve ser utilizado como incinerador.** É absolutamente proibido utilizar combustíveis líquidos.
- Para a utilização correta do produto e dos equipamentos eletrónicos conectados a ele e para prevenir incidentes, devem ser sempre observadas as indicações referidas no presente manual.
- Antes de iniciar qualquer operação, o utilizador, ou qualquer pessoa que esteja a operar o produto, deverá ter lido e compreendido completamente o conteúdo do presente manual de instalação e utilização. Erros ou programações incorretas podem provocar condições perigo e/ou funcionamento irregular.
- Desligar o produto em caso de avaria ou mau funcionamento.
- **A acumulação de pellets incombutos no queimador após situações de “falha no acendimento e alarme” deve ser removida antes de tentar acender novamente. Controlar se o queimador está limpo e bem posicionado antes de acender novamente.**
- Não lavar o produto com água. A água pode penetrar na parte interna da unidade e provocar danos nos isolamentos elétricos, provocando choques elétricos.
- Instalar o produto em locais que não apresentem perigo

- de incêndio e que sejam providos de todos serviços tais como alimentações (ar e elétricas) e descargas para os fumos.
- Não ficar de pé sobre o produto e não o utilizar como estrutura de apoio.
- Não colocar ou secar roupas sobre o produto. Estendais ou produtos semelhantes devem ser mantidos à distância de segurança do produto. **Há perigo de incêndio!**
- **A responsabilidade por uso impróprio do produto é totalmente do utilizador e exime o fabricante de toda e qualquer responsabilidade civil e penal.**
- Em caso de avaria no sistema de acendimento, não forçar esta operação utilizando materiais inflamáveis.

1.5 CONDIÇÕES DE GARANTIA

1. O Fabricante garante para o comprador a estrutura e os materiais que compõem o produto por um período de **24 meses** a partir da data da compra, desde que **o comprador envie o cupom dentro de 8 dias a partir da data de entrega** preenchido em todas as suas partes, e que conserve a cópia como prova de compra. Esta garantia tem validade de:
 - a) O comprador instalar o produto cumprindo as normas em vigor,
 - b) utilizar o produto de modo apropriado e
 - c) comunicar imediatamente eventuais defeitos de fabricação.
2. Estão excluídos da garantia as peças sujeitas a desgasta, ou seja: VIDRO CERÂMICO RESISTENTE ÀS ALTAS TEMPERATURAS, GUARNIÇÕES EM FIBRA DE VIDRO, PUXADORES, MAÇANETAS, PINTURA SILICÓNICA, REVESTIMENTOS EM CERÂMICA, RESISTÊNCIA DE ACENDIMENTO, FUSÍVEIS DE PROTEÇÃO, GRELHAS, GUARNIÇÕES E PARTES INTERNAS DA CÂMARA DE COMBUSTÃO.
3. A garantia não cobre danos causados por:
 - a) uma instalação incorreta ou pelo uso impróprio do produto e dos seus componentes;
 - b) água ou líquidos derramados acidentalmente sobre outros componentes elétricos e eletrônicos;
 - c) raios e variações de corrente elétrica;
 - d) excessivo sobreaquecimento do produto ou uso de combustível não idóneo;
 - e) deterioração causada por agentes físicos ou químicos;
 - f) transporte ou adulterações efetuadas por pessoal não autorizado.
4. O Fabricante não assume qualquer responsabilidade por avarias nas partes elétricas causadas por ligação elétrica incorreta ou por aquelas para as quais é impossível certificar a regularidade de funcionamento da instalação elétrica e da ligação à terra no momento da avaria.
5. A garantia consiste no fornecimento ou substituição gratuita das partes defeituosas ou daquelas assim consideradas pelo nosso Departamento Técnico. As peças substituídas permanecerão na garantia pelo tempo restante desta última, a contar sempre a partir da data de compra.
6. Para equipamentos ou partes montadas provenientes de outros fabricantes, são transferidas as garantias fornecidas por esses fabricantes.
7. Não é reconhecido o direito a qualquer indemnização durante o período de ineficiência do produto à espera de reparação.
8. A garantia é pessoal e intransferível.

9. Se durante o período de garantia forem detetados defeitos ou roturas, o comprador deverá entrar em contacto com o revendedor que efetuou a venda, que verificará o eventual defeito. Se o defeito for confirmado pelo Fabricante, a peça sobressalente será colocada à disposição do cliente gratuitamente, na nossa sede. Para facilitar as operações de substituição, pedimos gentilmente o fornecimento das seguintes informações:
 - a) nome e endereço do revendedor;
 - b) data da compra;
 - c) nome, endereço e contacto telefónico do comprador;
 - c) nome, endereço e contacto telefónico do instalador;
 - e) data da instalação;
 - f) série e modelo do produto.
10. Todas as despesas de transporte são a cargo do comprador, como os direitos de chamada, os custos da mão de obra, as despesas de transferência e a quilometragem entre a sede e o domicílio do cliente.
11. Frisamos que o Fabricante aplica a garantia exclusivamente nas condições citadas e, de modo algum, responde por danos diretos ou indiretos provocados pela estufa a objetos ou a terceiros.

1.5.1 ADVERTÊNCIAS - NOTAS PARA O CLIENTE

A colocação em funcionamento do aparelho poderá ser feita pelo S.T.A. (Serviço Técnico Autorizado) ou por um revendedor habilitado e qualificado; a Garantia terá validade a partir da data da fatura e/ou nota fiscal.

NÃO SÃO CONSIDERADAS INTERVENÇÕES COBERTAS PELA GARANTIA:

Intervenção para limpeza do braseiro - gaveta de cinzas - caldeira; intervenções de calibração (combustão - temperatura - horários de funcionamento, etc); intervenções de manutenção ordinária; intervenções por falta e/ou carregamento de combustível e adequação de novos parâmetros de combustível; intervenções por defeitos de funcionamento provocados por manutenção não realizada e/ou incorreta; intervenções para reparação/substituição de componentes elétricos danificados por sobretensões ou descargas elétricas.

1.6 PEDIDO DE PEÇAS SOBRESSALENTES

As intervenções, grandes ou pequenas, devem ser efetuadas exclusivamente por pessoal técnico autorizado Zantia. Para eventuais solicitações de peças sobressalentes, procurar o centro de assistência autorizado ou o próprio revendedor.

Utilizar exclusivamente peças sobressalentes originais.

É aconselhável não esperar até que os componentes estejam deteriorados pelo uso para fazer a substituição; convém fazer os controlos periódicos de manutenção. A empresa exime-se de toda e qualquer responsabilidade se o produto, ou qualquer outro acessório, for utilizado de modo impróprio ou modificado sem autorização.

1.7 ELIMINAÇÃO



Não jogar os equipamentos elétricos com os resíduos domésticos. Segundo a Diretiva Europeia 2002/96/CE e a retificação 2003/108 CE sobre os resíduos de equipamentos elétricos e eletrônicos e a sua aplicação em conformidade com as normas nacionais, os equipamentos elétricos usados devem ser eliminados separadamente para que possam ser reuti-

lizados de modo eco-compatível. O produto pode ser entregue aos respetivos centros de recolha seletiva colocados à disposição pelas administrações municipais, ou então aos revendedores que fornecem este serviço.

1.8 USOS PERMITIDOS E PROIBIDOS

- O produto pode ser utilizado exclusivamente para aquecer os ambientes.
- O produto funciona exclusivamente com pellets de madeira e deve ser instalado dentro de compartimentos.
- Não utilizar o aparelho como incinerador ou de qualquer outro modo diferente daquele para o qual foi concebido.
- Não utilizar outro combustível que não seja pellet.
- Não utilizar combustíveis líquidos.
- Não utilizar o produto como escada ou estrutura de apoio.
- Não colocar ou secar roupas sobre o produto. Eventuais estendais ou elementos semelhantes devem ser mantidos a uma distância adequada do produto. **Perigo de incêndio.**
- O produto não é um aparelho de cozimento.
- **Durante as operações de limpeza, NUNCA remover a grelha de proteção situada na zona de carregamento dos pellets.**



A responsabilidade por uso impróprio do produto é totalmente do utilizador e exime o fabricante de toda e qualquer responsabilidade civil e penal.

- Não efetuar qualquer modificação não autorizada ao aparelho.

1.9 COMBUSTÍVEL A SER UTILIZADO

O produto funciona exclusivamente a pellets, combustível de forma cilíndrica resultante da união de vários tipos de madeira, **em conformidade com a norma DIN 51731**. Portanto, o uso de pellets com características diferentes dessas citadas diminui o rendimento, provoca a má combustão e a formação de incrustações.

1.10 PLACA IDENTIFICATIVA

				Número de série Numéro de série Serial number	
WWW.ZANTIA.COM		Potência Térmica Nominal Puissance Thermique Nominale Nominal Thermal Power		AQUECIMENTO CHAUFFAGE HEATING 27 kW ÁGUA QUENTE EAU CHAUDE HOT WATER 21 kW	
Modelo Modèle Model: HEMERA		Potência Térmica Reduzida Puissance Thermique Réduite Reduced Thermal Power		AQUECIMENTO CHAUFFAGE HEATING - ÁGUA QUENTE EAU CHAUDE HOT WATER -	
EN 14785: 2006		Emissões de CO ₂ (13% O ₂) Emission CO ₂ (13% O ₂) CO ₂ emission (13% O ₂)		Nominal Nominal Nominal Nominal Reduzida Réduite Reduced	
Distância mínima de materiais inflamáveis Distance minimum d'une matière inflammable Minimum distance of inflammable		Pressão Hidráulica máxima Pression hydraulique maximum Maximum hydraulic pressure		0,01% - -	
R= 200mm L= 200mm B= 200mm		Potência eléctrica nominal Puissance électrique nominale Nominal electric power		200 W	
Este aparelho não pode ser utilizado com uma chaminé partilhada Cet appareil ne peut être utilisé avec une cheminée partagée This unit cannot be used with a shared chimney		Este aparelho é adequado para uma combustão contínua. Cet appareil est conçu pour une combustion continue. This unit is suitable for continuous burning.		Tensão Voltage 230 V Frequência Fréquence Frequency 50 Hz	
Ler e seguir as instruções de Utilização. Lire et suivre les instructions d'utilisation. Read and follow the instructions.		Utilizar somente o combustível recomendado. Utiliser seulement le combustible recommandé. Use only the recommended fuel.			

fig. 1 placa identificativa

A placa identificativa situa-se na parte traseira do produto.

1.11 ACESSÓRIOS FORNECIDOS COM O PRODUTO

O produto é fornecido com:

- Cabo de alimentação;
- Pés reguláveis;
- Manual de instruções.

2 INSTALAÇÃO

As indicações contidas neste capítulo referem-se exclusivamente à norma italiana de instalação **UNI 10683**. De toda forma, devem ser sempre respeitadas as normas vigentes no país de instalação.

2.1 ADVERTÊNCIAS INICIAIS

A posição de montagem deve ser escolhida de acordo com o ambiente, com a descarga e com o fumeiro. Verificar junto das autoridades locais se existem disposições mais restritivas no que se refere à tomada de ar comburente e ao sistema de descarga de fumos, incluindo o fumeiro e o terminal. A empresa fabricante exime-se de toda e qualquer responsabilidade no caso de instalações não conformes às leis vigentes, de troca de ar inadequada dos compartimentos, de ligação elétrica não conforme às normas e de uso inapropriado do aparelho. A instalação deve ser feita por um técnico habilitado e qualificado que deverá emitir ao comprador uma declaração de conformidade do sistema e deverá assumir toda a responsabilidade pela instalação definitiva e pelo consequente bom funcionamento do produto. De modo mais específico, deverá ser verificado se:

- Há uma tomada de ar comburente adequada e uma descarga de fumos conforme ao tipo de produto instalado;
- Outras estufas ou dispositivos instalados não colocam em depressão o compartimento onde está instalado o produto (apenas para aparelhos estanques é permitido o valor máximo de 15 Pa de depressão no ambiente);
- Com o produto aceso não há refluxo de fumos no ambiente;
- A evacuação dos fumos é realizada em total segurança (dimensionamento, retenção dos fumos, distância de materiais inflamáveis.).



É importante verificar nos dados da placa do fumeiro as distâncias de segurança que devem ser respeitadas na presença de materiais combustíveis e o tipo de material isolante que deve ser utilizado. Tais prescrições devem ser sempre rigorosamente respeitadas para evitar graves danos à saúde das pessoas e à integridade da habitação. A instalação do aparelho deve garantir fácil acesso para a limpeza deste último, dos tubos de descarga dos fumos e do fumeiro. A instalação em locais compostos por um único compartimento, quartos de dormir e casas de banho só é permitida para aparelhos estanques ou fechados com canalização adequada do ar comburente proveniente diretamente do ambiente externo. Manter sempre uma distância e uma proteção adequada a fim de evitar que o produto entre em contacto com água. Se forem instalados mais equipamentos, deverá ser dimensionada adequadamente a tomada de ar do ambiente externo.

2.2 MOVIMENTAÇÃO E TRANSPORTE

Verificar se os dispositivos utilizados para a elevação e o transporte suportam o peso da caldeira indicado no cap.8 "Dados técnicos". A elevação da caldeira normalmente é efetuada

com empilhador, inserindo as forquilhas nos respetivos alojamentos da embalagem de madeira.

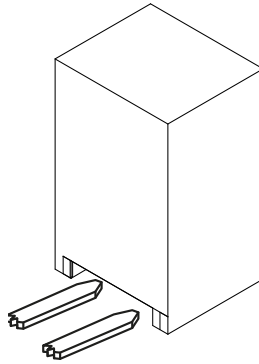

fig. 2 elevação da embalagem

Para posicioná-lo dentro do ambiente, é recomendável acomodar o produto sobre o pavimento com o máximo cuidado, evitando qualquer tipo de impacto.

2.3 PROCEDIMENTO DE ABERTURA DA EMBALAGEM

Remover todas as partes que compõem a embalagem (esferovite, madeira, plástico). Todos os materiais de embalagem podem ser reutilizados para uso semelhante ou eventualmente eliminados como resíduos assimiláveis aos sólidos urbanos, de acordo com as normas vigentes.



Após ter removido a embalagem, verificar a integridade do produto.

É recomendável realizar as movimentações com equipamentos adequados prestando atenção às normas vigentes em matéria de segurança. Não inverter a posição da embalagem.

Para abrir a embalagem, proceder do seguinte modo:

- Remover os grampos de fixação (fig.3) na plataforma;
- Desaparafusar os parafusos de fixação (fig.3 ref. **A**) da base da caldeira situados em baixo da plataforma.
- Movimentar manualmente o produto posicionando-o perto do local de instalação

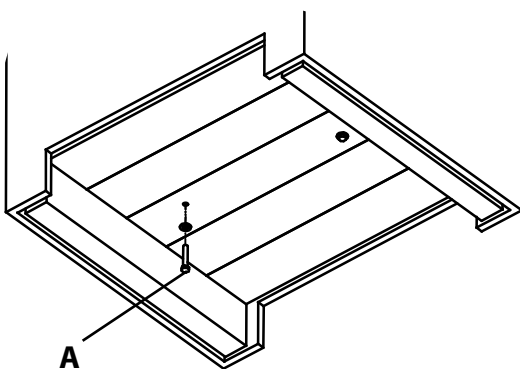

fig. 3 remoção dos elementos de fixação

2.4 INSTALAÇÃO DA DESCARGA DE FUMOS

2.4.1 PREMISSA



As indicações contidas neste capítulo referem-se explicitamente às normas europeias EN13384 - EN1443 - EN1856 - EN1457.

IMPORTANTE!! É recomendável: requisitar os serviços de um técnico instalador para verificar a eficiência do fumeiro, cumprir as leis nacionais e locais para as condutas de evacuação de fumos e utilizar materiais adequados.



As informações indicadas acima são puramente indicativas para uma instalação correta; a ZANTIA Climatização S.A. não se responsabiliza pelo que diz respeito à instalação.

2.4.2 FUMEIRO

Todo aparelho deve ter uma conduta vertical denominada fumeiro, para evacuar para o exterior os fumos produzidos pela combustão, mediante tiragem natural. O fumeiro deverá satisfazer os seguintes requisitos:

- Não deverá ser conectado a nenhuma outra lareira, caldeira ou campânula de aspiração de qualquer tipo.
- Deve ser devidamente afastada de materiais combustíveis ou inflamáveis por meio de câmara de ar ou isolante adequado.
- A secção interna deve ser uniforme, de preferência, circular: as secções quadradas ou retangulares devem ter cantos arredondados com raio não inferior a 20mm; relação máxima entre os lados de 1,5; paredes o máximo possível lisas e sem estrangulamentos; as curvas devem ser regulares e sem descontinuidade, desvios do eixo não superiores a 45°.
- Cada aparelho deve ter um fumeiro com diâmetro de 100 mm e altura não inferior àquela declarada (ver tab. 1), mesmo se o produto prevê um diâmetro de saída de 80 mm.
- No mesmo ambiente nunca devem ser utilizadas duas caldeiras, uma lareira e uma caldeira, uma caldeira e um fogão a lenha, etc, pois a tiragem de um pode prejudicar a tiragem do outro. Além disso, não são admitidas no mesmo ambiente condutas de ventilação de tipo coletivo, que podem colocar em depressão o ambiente de instalação mesmo quando estão instalados em ambientes adjacentes e comunicantes com o local de instalação.
- É proibido efetuar aberturas fixas ou móveis no fumeiro para conectar outros aparelhos além daquele que já está conectado,
- É proibido fazer circular, dentro do fumeiro, mesmo se ele tiver grandes dimensões, outros canais de circulação do ar e tubagens que compõem as instalações.
- **É recomendável que o fumeiro seja provido de uma câmara de recolha de materiais sólidos e eventuais condensados, instalada na entrada do fumeiro, de modo que seja de fácil abertura e inspeção através de uma porta com vedação estanque.**
- Se forem utilizados fumeiros com saídas paralelas, é aconselhável que aquele posicionado contra o vento seja mais elevado e a diferença de altura deve ser de um elemento. (fig. 4).

a altura da cumeeira não deverão estar muito próximos do terminal (ver a fig.5).

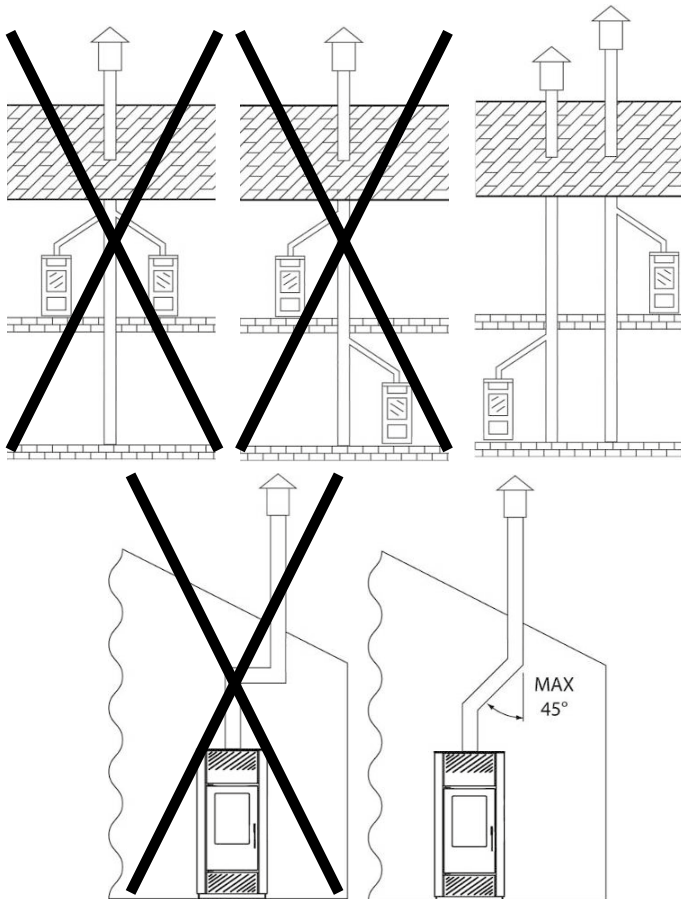

fig. 4 modalidades permitidas e proibidas de instalação de descarga de fumos

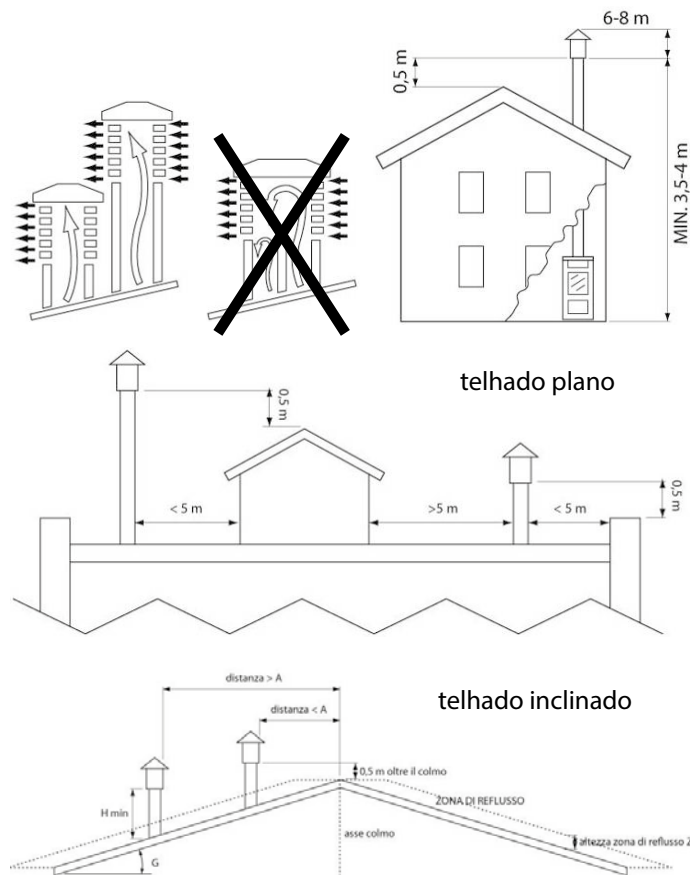

fig. 5 modalidades permitidas e proibidas de instalação do terminal

- **Para a instalação dos produtos com descarga de fumos superior, é obrigatório utilizar o kit do sistema de evacuação de fumos que prevê o isolamento do tubo vertical que permanece na parte interna da caldeira.**

2.4.3 TERMINAL

O fumeiro deve ser provido, no cume, de um dispositivo denominado terminal, adequado para facilitar a dispersão na atmosfera dos produtos da combustão. O terminal deverá satisfazer os seguintes requisitos:

- Ter secção e forma interna equivalente àquela do fumeiro.
- Ter secção útil de saída não inferior ao dobro daquela do fumeiro.
- O Terminal que sai pelo telhado ou que permanece em contacto com o exterior (por exemplo, no caso de laje sem cobertura), deve ser revestido com elementos de cerâmica e bem isolado. Deve ser construído a fim de impedir a penetração no fumeiro de chuva, neve, corpos estranhos e garantir que, mesmo na presença de ventos com direcções e inclinações variadas, seja efetuada regularmente a evacuação dos produtos da combustão (terminal de proteção contra o vento).
- O terminal deve estar posicionado de modo que assegure a dispersão e a diluição adequada dos produtos da combustão e, de qualquer modo, fora da zona de refluxo. Essa zona tem dimensões e formas diferentes de acordo com o ângulo de inclinação da cobertura, por isso é necessário adotar as alturas mínimas referidas na fig.5.
- O terminal deverá ser do tipo com proteção contra o vento e superar a altura da cumeeira (ver a fig. 5).
- Eventuais construções ou outros obstáculos que superam

Inclinação do telhado [G]	Largura horizontal da zona de refluxo do eixo da cumeeira A[m]	Altura mínima da saída através do telhado H _{min} = Z+0,50m	Altura da zona de refluxo Z [m]
15	1,85	1,00	0,50
30	1,50	1,30	0,80
45	1,30	2,00	1,50
60	1,20	2,60	2,10

tab.1

2.4.4 INSTALAÇÃO DE TOMADA DE AR DE COMBUSTÃO

Para todas as soluções ilustradas são possíveis as seguintes alternativas:

- Captação do ar diretamente do exterior através de uma conduta (Ø interno 50mm; comprimento máx 1,5 m) conectada à respetiva entrada de ar instalada na parte traseira da caldeira.
- Captação do ar diretamente do ambiente de instalação com a condição de que perto da caldeira seja efetuada uma tomada de ar na parede com comunicação com o exterior, com superfície mínima de 100 cm² (ref. UNI10683).

Em ambos os casos, verificar periodicamente se não existem obstruções da passagem do ar.

IMPORTANTE: Este aparelho não pode ser utilizado num fumeiro compartilhado.

2.5 POSICIONAMENTO

2.5.1 NOTAS GERAIS



É proibida a instalação do produto nos quartos de dormir, nas casas de banho e nos locais onde já existe um outro aparelho de aquecimento desprovido de um fluxo de entrada de ar próprio e adequado (lareira, caldeira, etc.), em ambientes externos expostos aos agentes atmosféricos ou em zonas húmidas.

A instalação do produto deve ser feita em um local que permita a utilização fácil e segura e uma manutenção simples. Além disso, esse local deve ser provido de sistema elétrico com ligação à terra em conformidade com as normas vigentes.



ATENÇÃO: certificar-se de que a ficha para a conexão elétrica seja acessível também depois da instalação da caldeira.

No caso de pavimentação sensível ao calor ou inflamável, é necessário usar uma proteção para o pavimento (por ex.: placa de metal de chapa de aço, mármore ou ladrilhos).

No plano de apoio da base do inserto e na coifa da chaminé devem ser predispostas duas aberturas que tenham dimensões mínimas iguais a 200x200mm. A ausência das aberturas compromete o funcionamento do inserto e implica a perda da garantia. OBS. A abertura efetuada em baixo da chaminé deve ser feita na posição correspondente à abertura da base.

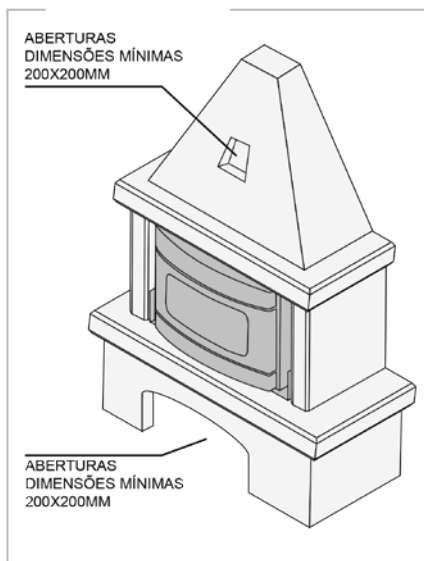

2.5.2 DISTÂNCIAS MÍNIMAS PARA O POSICIONAMENTO DA TOMADA DE AR

A tomada de ar comburente da caldeira a pellets não pode ser conectada a um sistema de distribuição de ar ou diretamente à entrada de ar instalada na parede. Para um posicionamento correto e seguro da entrada de ar devem ser respeitadas as medidas e as prescrições descritas. Essas distâncias devem ser respeitadas para evitar que o ar comburente possa ser sugado por um outra fonte, por exemplo, a abertura de uma janela pode sugar o ar externo tornando-o insuficiente para a caldeira.

a tomada de ar deve ser colocada pelo menos a:		
1.5 m	em baixo	Portas, janelas, descargas de fumos, câmaras de ar, etc.
1.5 m	Longe horizontalmente	
0.3 m	Em cima	Saída dos fumos
1.5 m	Longe de	

tab.2 distâncias mín. posicionamento das tomadas se ar

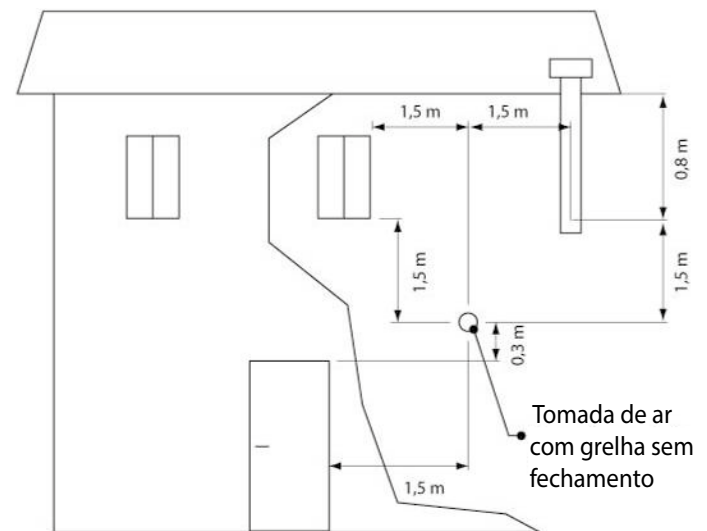

PT

2.5.3 LIGAÇÃO À REDE HÍDRICA



É fortemente aconselhado montar uma válvula anticondensação no retorno.

A caldeira a pellet é provida de circuito hidráulico de aquecimento, equipado com circulador, válvula de segurança, sonda de temperatura e pressóstato. O circuito de aquecimento pode ser conectado diretamente à instalação sem acrescentar outros componentes. A conexão da caldeira à rede hídrica deve ser efetuada verificando-se se as junções fornecidas são compatíveis com aquelas da rede, caso contrário, providenciar a ligação com junções idóneas e de modo correto, como na fig. 8.

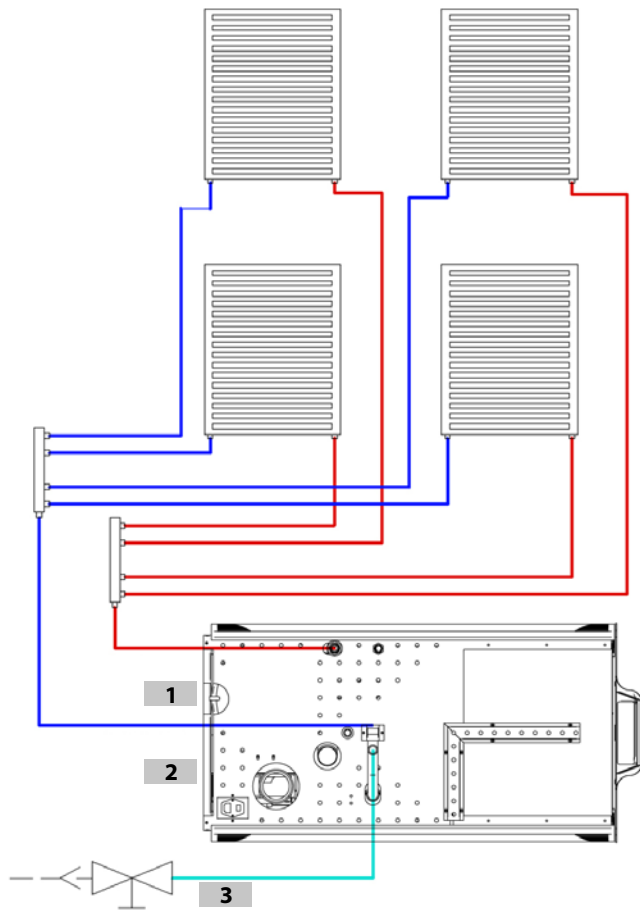

Ref.	Descrição
1	Caudal radiadores
2	Retorno radiadores
3	Rede hídrica

fig. 8 esquema conexão à rede hídrica

Ligação sem kit sanitário

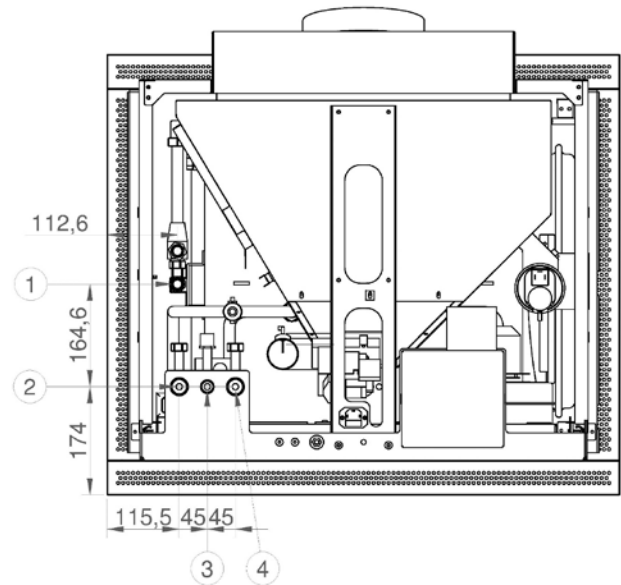

fig. 10 pontos de conexão sem kit sanitário

Ref.	Descrição
1	Fluxo H2O radiadores 3/4"
2	Tubo descarga H2O válvula de segurança 1/2"
3	Retorno H2O radiadores 3/4"
4	Entrada H2O linha hídrica 1/2"

2.5.4 CONDOTA DA DESCARGA DE FUMOS

A construção da conduta de descarga deve ser realizada por pessoal ou empresas especializadas e habilitadas, segundo as indicações fornecidas neste manual. O sistema de descarga deve sempre ser feito de modo a garantir o acesso periódico sem a necessidade de desmontar nenhuma parte.

Os tubos devem ser SEMPRE instalados de acordo com as normas e instruções e, de toda forma, com a guarnição de silicone fornecida a fim de garantir a vedação.

- É proibida a instalação de reguladores de vazão ou válvulas que possam obstruir a passagem dos fumos de descarga.
- É proibida a instalação num fumeiro no qual são descarregados os fumos ou os vapores de outros aparelhos (caldeiras, campânulas, etc).

2.5.5 TUBOS E COMPRIMENTOS MÁXIMOS UTILIZÁVEIS

Podem ser utilizados tubos em aço aluminizado pintado (espessura mínima de 1,5 mm), em aço inox (Aisi 316) com diâmetro de 100 mm (para os tubos dentro do fumeiro, no máx. 150 mm). Os tubos flexíveis não são admitidos; os colares de inserção macho-fêmea devem ter um comprimento mínimo de 50 mm. O diâmetro dos tubos depende do tipo do sistema.

PT

A ligação à rede hídrica deve ser efetuada por pessoal qualificado, para não originar maus funcionamentos ou avarias da própria caldeira. Para uma correta circulação da água aconselha-se reduzir os diâmetros dos tubos de descarga e retorno.

TIPO DE SISTEMA	COM TUBO DE PAREDE DUPLA Ø 100 mm
Comprimento mínimo	2m
Comprimento máximo (com 3 curvas de 90°)	8m
Para instalações situadas além de 1200 metros acima do nível do mar.	obrigatório
Número máximo de curvas	4
Trechos horizontais com inclinação mín. de 5%	2m

tab.3 comprimentos máx. dos tubos

NOTA: as perdas de carga de um curva de 90° podem ser comparadas àquelas de 1 metro de tubo; a conexão T inspecionável deve ser considerada como uma curva de 90°. Consultar, em todo caso, as normativas vigentes sobre a matéria.

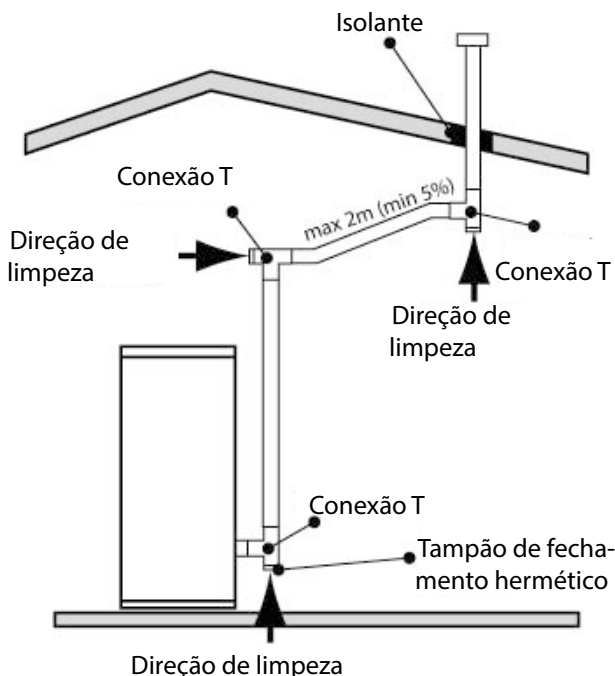
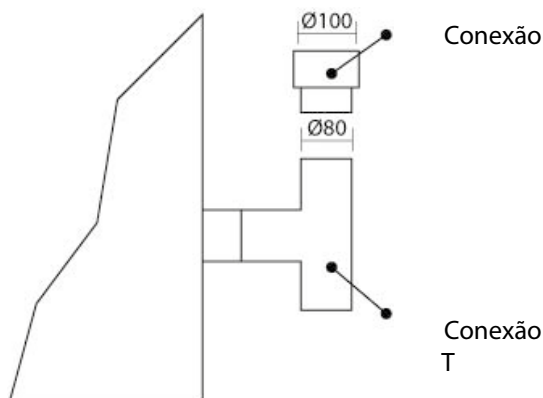

fig. 11 comprimentos dos tubos

2.5.6 FUROS PARA A PASSAGEM DO TUBO DE DESCARGA NA PAREDE OU NO TETO: ISOLAMENTO E DIÂMETRO ACONSELHADOS

Após estabelecer a posição da caldeira (par. 2.5.6), é necessário fazer o furo para passar o tubo de descarga de fumos. Ele varia de acordo com o tipo de instalação (ou seja, segundo o diâmetro do tubo de evacuação) e com o tipo de parede ou

teto que deve ser atravessado. O isolante deve ser de origem mineral (lã de rocha, fibra cerâmica) com uma densidade nominal superior a 80 kg/m³.

	Espessura de isolamento [mm]	Diâmetros dos furos que devem ser feitos [mm]
Parede de madeira, inflamável ou com partes inflamáveis	100	300
Parede ou teto de cimento	50	200
Parede ou teto de tijolos	30	160

tab.4 diâmetro dos furos para passar o tubo de descarga

2.5.7 INSTALAÇÃO DE EVACUAÇÃO DE FUMOS

Existem duas possibilidades de ligação do tubo flexível ao fumeiro:

Ligação na entrada do fumeiro: Ligar à saída dos fumos (Ø80) uma conexão tipo T inspecionável, fixando-a com dois parafusos. Prosseguir com um tubo flexível (de silicone HT ou de aço inox de parede dupla) até à entrada do fumeiro, fixando-o com vedação.

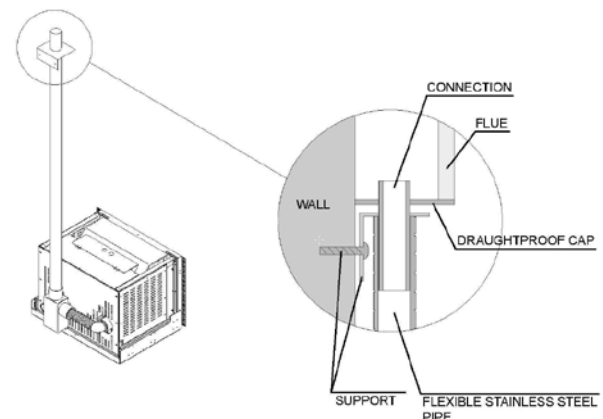

Ligação ao cume do fumeiro: Proceder de acordo com as indicações do caso precedente, colocando o tubo flexível até alcançar o cume do fumeiro, fixando-o com vedação.

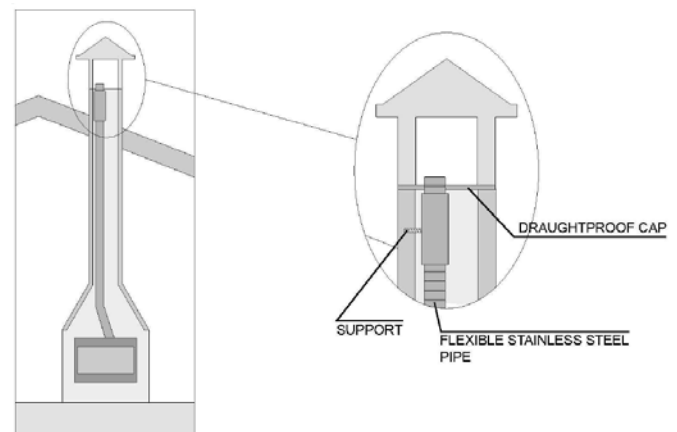

IMPORTANTE!! É recomendável: requisitar os serviços de um técnico instalador para verificar a eficiência do fumeiro, cumprir as leis nacionais e locais para as condutas de evacuação de

PT

fumos e utilizar materiais adequados.

As informações indicadas acima são puramente indicativas para uma instalação correta; a ZANTIA Srl não se responsabiliza pelo que diz respeito à instalação.

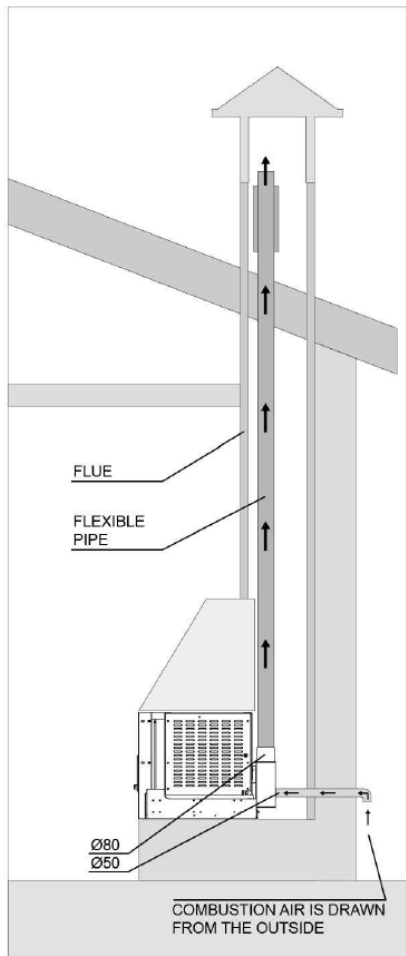

2.6 LIGAÇÃO À REDE ELÉTRICA

Verificar se a instalação elétrica e as tomadas de corrente têm a capacidade de suportar a absorção máxima do produto apresentada na placa.



- **Certificar-se de que o sistema seja provido da ligação à terra e do interruptor diferencial, em conformidade com as normas vigentes**

- A caldeira deve ser conectada a uma tomada elétrica de acordo com as normas técnicas, tensão 230v – 50Hz, evitando adaptadores, tomadas múltiplas ou extensões.
- Certifique-se de que o cabo de conexão à rede não esteja em contacto com partes quentes da caldeira e, além disso, que não esteja esmagado por ela.
- O sistema da caldeira é protegido por um fusível inserido no interruptor geral colocado atrás do produto.

É importante lembrar sempre de cortar o fornecimento de corrente elétrica do produto antes de fazer qualquer intervenção de manutenção e/ou de controlo e, de toda forma, sempre que for previsto um período de NÃO utilização.

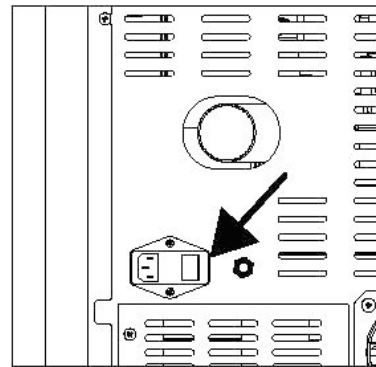

fig. 14 ligação elétrica da caldeira

Após ligar o cabo de alimentação na parte traseira da caldeira, colocar o interruptor, situado também na parte traseira, na posição (I), então:

- O interruptor situado na parte traseira da caldeira tem a função de fornecer corrente elétrica ao sistema.
- Na parte traseira da caldeira está situado um compartimento porta-fusível, próximo da tomada de alimentação. Com uma chave de fenda, abrir a tampa do compartimento porta-fusíveis e substituí-los, se necessário (3,15 A atrás) - isso deve ser feito por um técnico autorizado

2.5.8 INSTALAÇÃO DE TOMADA DE AR DE COMBUSTÃO

Para todas as soluções ilustradas são possíveis as seguintes alternativas:

- Captação do ar diretamente do exterior através de uma conduta (Ø interno 50mm; comprimento máx. 1,5 m) conectada à respetiva entrada de ar instalada na parte traseira da caldeira.
- Captação do ar diretamente do ambiente de instalação com a condição de que perto da caldeira seja efetuada uma tomada de ar na parede com comunicação com o exterior, com superfície mínima de 100 cm²

Em ambos os casos, verificar periodicamente se não existem obstruções da passagem do ar.

IMPORTANTE: Este aparelho não pode ser utilizado num fumeiro compartilhado.

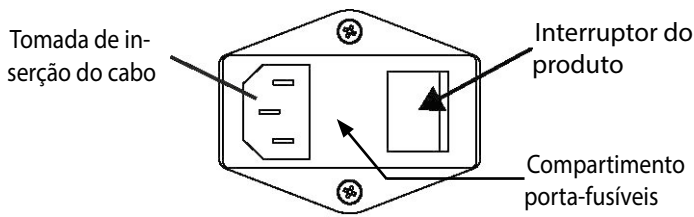

fig. 15 alimentação elétrica

Não deitar os pellets diretamente sobre o braseiro, mas exclusivamente dentro do reservatório.

Grande parte das superfícies da caldeira são muito quentes (porta, pega, vidro, tubos de saída de fumos, porta do reservatório, etc.). Portanto, é aconselhável evitar o contacto com essas partes sem usar vestimentas adequadas de proteção.

Carregamento de pellets

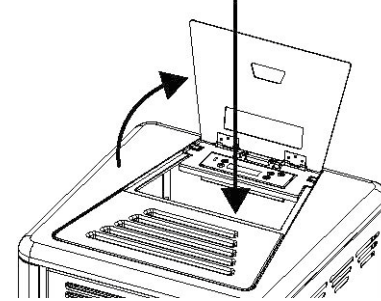

fig. 16 carregamento dos pellets

3 PRIMEIRO ACENDIMENTO



Antes da colocação em funcionamento da caldeira é **NECESSÁRIO** requisitar os serviços de um técnico autorizado para o "PRIMEIRO ACENDIMENTO" e para a calibração; para essas operações, é recomendável procurar o pessoal da rede dos centros de assistência técnica autorizados. A empresa exime-se de qualquer responsabilidade por maus funcionamentos provocados por instalação incorreta, procedimento incorreto ou inexistente de primeiro acendimento, mau uso. Certificar-se de que as conexões elétricas e eventualmente hídricas tenham sido executadas de acordo com as normas técnicas. Além disso, deve ser verificado se a instalação hidráulica (em estufas hidro e caldeiras) tem um vaso de expansão suficiente para garantir a máxima segurança. É importante lembrar que a expansão é calculada considerando-se 6% de todo o volume contido na instalação.



Eventuais danos relativos à instalação ou ao aparelho não serão considerados incluídos na garantia. A presença do vaso montado no aparelho não garante a adequada proteção das dilatações térmicas sofridas pela água da instalação.

Efetuar o enchimento da instalação através de uma torneira de restabelecimento (deve ser instalada fora da estufa). Durante a fase de restabelecimento, é recomendável não superar a pressão máxima de 1 bar. A leitura da pressão pode ser efetuada diretamente no manómetro. A fase de carregamento da água deve ser simultânea à saída do ar.

Além disso, antes de acender a estufa, controlar se o braseiro está empurrado para trás na direção da parede traseira da câmara de combustão. Quando o reservatório é carregado pela primeira vez, a rosca sem-fim demora um determinado tempo para encher, período no qual os pellets não são distribuídos para dentro do braseiro.

3.1 PROCEDIMENTO DE CARREGAMENTO DOS PELLETS

- O carregamento do combustível é feito através da parte superior da caldeira, levantando a porta.
- Deitar lentamente os pellets para que eles se depositem na parte mais profunda do reservatório.



Nunca remover a grelha de proteção de dentro do reservatório. Durante o carregamento, não deixar o saco de pellets em contacto com superfícies quentes.

Não inserir no reservatório nenhum outro tipo de combustível que não seja pellet conforme às especificações referidas anteriormente.

Armazenar o combustível de reserva a uma distância adequada de segurança.



3.2 ADVERTÊNCIAS



Todos os regulamentos, inclusive aqueles que se referem às Normas nacionais e europeias, devem ser respeitados durante a instalação do aparelho. Não utilizar o aparelho como incinerador ou de qualquer outro modo diferente daquele para o qual foi concebido.

- Não utilizar outro combustível que não seja pellet.
- Não utilizar combustíveis líquidos.
- O aparelho, especialmente as superfícies externas, quando está em funcionamento alcança temperaturas elevadas para o tato; manusear com cuidado para evitar queimaduras.
- Remover do braseiro do produto e do vidro todos os componentes que podem queimar (manual de instruções, etiquetas adesivas diversas e eventual esfervite). Controlar se o braseiro está posicionado corretamente e se está bem apoiado sobre a base.



O primeiro acendimento pode até falhar, pois no início a rosca sem-fim está completamente vazia e nem sempre consegue carregar no tempo certo o braseiro com a quantidade necessária de pellets para o arranque regular. Anular a condição de alarme de falha do acendimento mantendo pressionada durante alguns segundos a tecla ON/OFF. Remover os pellets que permaneceram no braseiro e repetir o acendimento. (ver o par. "Solução de eventuais problemas").

- Se após várias tentativas de acendimento a chama não se acender, mesmo havendo um fluxo de entrada regular de pellets, verificar se o posicionamento do braseiro é correto: ele deve estar **apoiado de modo perfeitamente aderente no seu alojamento de encaixe e limpo, sem eventuais incrustações de cinzas.** Se nesse controlo não for apurado nada de anormal, significa que pode existir um problema ligado aos componentes do produto ou então decorrente de uma instalação incorreta.



Nesse caso, **REMOVER OS PELLETS DO BRASEIRO E SOLICITAR OS SERVIÇOS DE UM TÉCNICO AUTORIZADO.**



Não tocar o produto durante o primeiro acendimento, pois a pintura nessa fase está a endurecer.



É boa regra garantir uma ventilação eficaz do ambiente durante o acendimento inicial, pois o produto poderá exalar um pouco de fumaça e cheiro de tinta.

- Não permanecer perto da caldeira e, como já mencionado, arejar o ambiente. O fumo e o cheiro de tinta desaparecem depois de aproximadamente uma hora de funcionamento; de toda forma, essas exalações não são prejudiciais à saúde.
- A caldeira será sujeita à expansão e contração durante as fases de acendimento e arrefecimento, por isso poderá produzir ligeiros estalos.
- O fenómeno é perfeitamente normal, pois a estrutura é construída de aço laminado, e não representa nenhum tipo de defeito.
- É extremamente importante tomar cuidado para não sobreaquecer rapidamente o produto: ele deve ser colocado gradualmente na temperatura ideal utilizando inicialmente potências baixas.
- Desse modo e possível evitar danos aos ladrilhos de cerâmica, às soldaduras e à estrutura em aço.



NÃO TENTAR OBTER IMEDIATAMENTE O MELHOR DESEMPENHO DO AQUECIMENTO!!!

- Não efetuar qualquer modificação não autorizada ao aparelho.
- Utilizar somente peças sobressalentes originais recomendadas pelo fabricante.

4 INSTRUÇÕES DE USO

4.1 PREMISSA



O produto une o calor da chama à comodidade da gestão automática da temperatura, do acendimento e do desligamento, com a possibilidade de fazer uma programação para vários dias. O carregamento automático e a consistente capacidade do reservatório, permitem maior autonomia e melhor gestão da caldeira a pellets. O produto deve funcionar sempre com a porta rigorosamente fechada. É indispensável que o sistema de descarga seja estanque. Para garantir um rendimento eficiente e uma funcionalidade correta, é necessário que o produto esteja sempre limpo.

4.2 PAINEL DE COMANDOS

O painel de comandos exibe as informações sobre o estado de funcionamento do produto. Ao entrar no menu é possível obter vários tipos de exibição e efetuar as definições disponíveis de acordo com o nível de acesso. De acordo com a modalidade operativa, as exibições podem assumir significados diferentes conforme a posição no ecrã. Na fig. 14, um exemplo de produto em condição de desligado ou aceso.

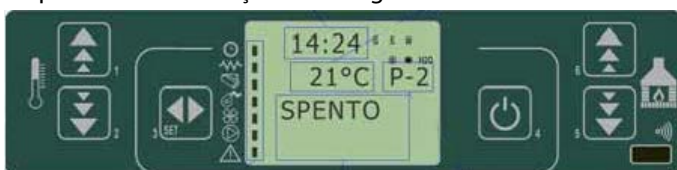

fig. 17 painel de comandos desligado

4.2.1 DESCRIÇÃO DOS BOTÕES

Bot.	Descrição	Modalidade	Ação
1	Aumentar temperatura	PROGRAMAÇÃO	Modifica/aumenta o valor do menu selecionado
		FUNCIIONAMENTO/DESLIGADO	Aumenta o valor da temperatura do termostato da água/ambiente
2	Diminuir temperatura	PROGRAMAÇÃO	Modifica/diminui o valor do menu
		FUNCIIONAMENTO/DESLIGADO	Diminui o valor da temperatura do termostato da água/ambiente
3	Menu	-	Acede ao MENU
		MENU	Acede ao nível sucessivo do submenu
		PROGRAMAÇÃO	Define o valor e passa para o item sucessivo
4	ON/OFF desbloqueio	FUNCIIONAMENTO	Pressionado por 2 segundos, liga ou desliga a caldeira se estiver desligada ou ligada respetivamente
		BLOQUEIO	Desbloqueia a caldeira colocando-a no estado desligado
		MENU/PROGRAMAÇÃO	Vai para o nível de menu superior, as modificações efetuadas são memorizadas
5	Diminuir potência	FUNCIIONAMENTO/DESLIGADO	Modifica a potência produzida pelo produto
		MENU	Passa para o item de menu sucessivo
		PROGRAMAÇÃO	Volta para o item de submenu sucessivo, as modificações efetuadas são memorizadas
6	Aumentar potência	FUNCIIONAMENTO/DESLIGADO	Modifica a velocidade do permutador
		MENU	Passa para o item de menu anterior
		PROGRAMAÇÃO	Passa para o item submenu anterior, as modificações efetuadas são memorizadas



tab.5 descrição dos botões
fig. 18a Descrição dos botões

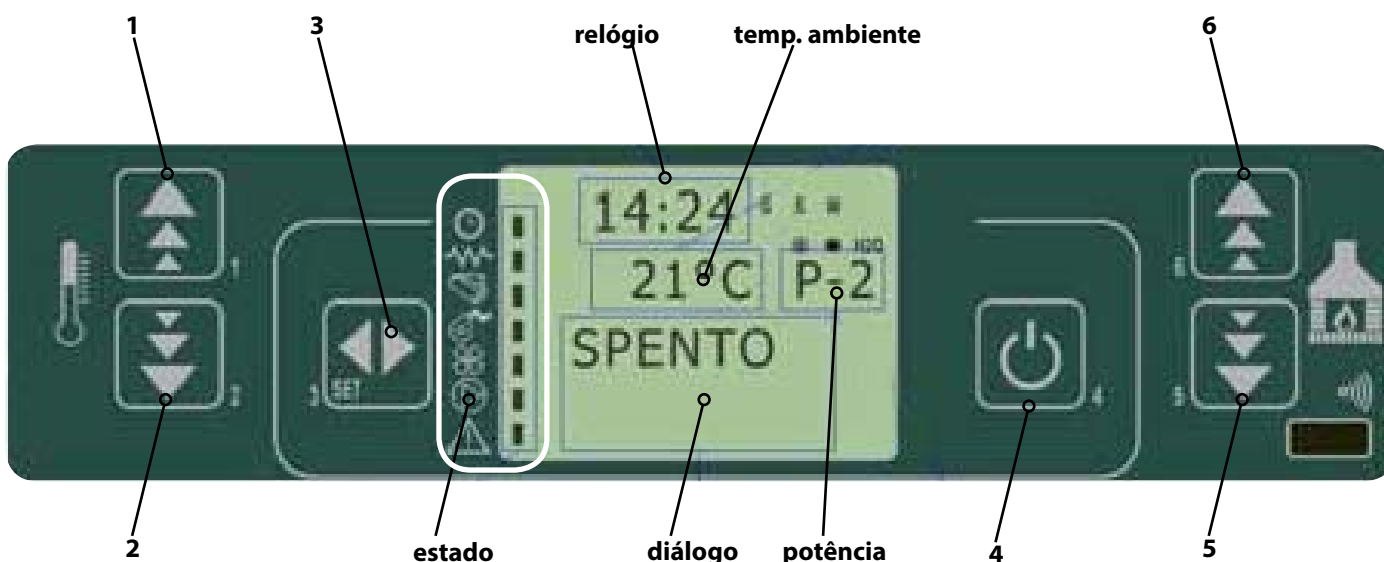

fig. 22 painel de comandos - programação semanal

4.3 MENU UTILIZADOR

A seguir será apresentada uma descrição sintética da estrutura do menu utilizador. O acesso aos vários itens pode ser feito percorrendo as teclas (5-6) tab. 5. Para entrar no menu, pressionar a tecla (3) tab. 5.

01 - Set relógio

- 01 - dia (dia da semana)
- 02 - horas (hora do dia)
- 03 - minutos
- 04 - dia (dia do mês)
- 05 - mês
- 06 - ano

02 - Set crono

- 01 - habilitar crono
 - 01 - habilitar crono (on/off)
- 02 - program dia
 - 01 - crono dia (on/off)
 - 02 - start 1 dia (hora)
 - 03 - stop 1 dia (hora)
 - 04 - start 2 dia (hora)
 - 05 - stop 2 dia (hora)
- 03 - programa semana
 - 01 - crono semana (on/off)
 - 02 - start prog 1 (hora)
 - 03 - stop prog 1 (hora)
 - 04 - segunda-feira prog 1 (on/off)
 -
 - 10 - domingo prog 1 (on/off)
 - prossegue com prog 2 e prog 3
- 04 - program week-end
 - 01 - crono week-end
 - 02 - start 1
 - 03 - stop 1
 - 04 - start 2
 - 05 - stop 2

03 - Escolher idioma

- 01 - italiano
- 02 - francês
- 03 - inglês
- 04 - alemão

04- Modo stand-by (on/off/T-E/H20)

05 - Campainha (on/off)

06 - Carga inicial (on/off)

07 - Estado da caldeira

4.4 PROGRAMAÇÃO DO RELÓGIO

Permite definir a hora e a data atual. O painel é provido de uma bateria de lítio que proporciona ao relógio interno uma autonomia superior a 3/5 anos. Para modificar os valores, a partir do menu **02 - Set Crono**, utilizando as teclas (5) e (6) fig. 18a, percorrer os itens até "02 - programa dia", escolher os novos valores com as teclas (1) e (2) fig. 18a e confirmar com a tecla (3) fig. 18a.



fig. 19 painel de comandos - definição de hora e data

4.5 PROGRAMAÇÃO DO CRONOTERMÓSTATO

Permite a habilitação e a desabilitação global de todas as funções de cronotermóstato.



fig. 20 painel de comandos - habilitação das funções do cronotermóstato

4.5.1 PROGRAMAÇÃO DIÁRIA

Permite a habilitação, desabilitação e a definição das funções de cronotermóstato diário.



fig. 21 painel de comandos - programação diária

É possível definir duas faixas de funcionamento delimitadas pelos horários definidos de acordo com a tab. 7; definindo OFF, o relógio recebe indicação para ignorar o comando sobre o qual se está atuando.

Seleção	Descrição	Valores possíveis
START 1	hora de ativação	hora - OFF
STOP 1	hora de desativação	hora - OFF
START 2	hora de ativação	hora - OFF
STOP 2	hora de desativação	hora - OFF

tab. 7 definição das faixas de funcionamento

4.5.2 PROGRAMAÇÃO SEMANAL

Permite a habilitação, desabilitação e a definição das funções de cronotermóstato semanal. Acede-se através do menu: *Set crono -> program settim -> Ver o item no cap. 4.3*



fig. 22 painel de comandos - programação semanal

O programador semanal dispõe de 4 programas independentes cujo efeito final é composto pela combinação das 4 programações individuais. O programador semanal pode ser ativado ou desativado. Além disso, definindo OFF no campo dos horários, o relógio ignora o comando correspondente.



Fazer com atenção a programação para evitar a sobreposição de horas de ativação e/ou desativação no mesmo dia, em programas diferentes.

Programa 1		
Seleção	Descrição	Estado definível
START PROG 1	Hora de ativação	Hora - off
STOP PROG 1	Hora de desativação	
SEGUNDA-FEIRA PROG 1	Dia de referência	On/off
TERÇA-FEIRA PROG 1		
QUARTA-FEIRA PROG 1		
QUINTA-FEIRA PROG 1		
SEXTA-FEIRA PROG 1		
SÁBADO PROG 1		
DOMINGO PROG 1		

tab. 6 regulação das ventoinhas



Estão à disposição outros 3 níveis de programação semanal.

4.5.3 PROGRAMAÇÃO WEEK-END

Permite habilitar/desabilitar e definir as funções de cronotermóstato no fim de semana (dias 5 e 6, ou seja, sábado e domingo).



fig. 23 painel de comandos - programação week end



- **Com o objetivo de evitar confusão e operações de arranque e desligamento indesejáveis, ativar apenas um programa de cada vez até conhecer melhor os resultados assim obtidos.**
- **Desativar o programa diário se preferir utilizar o semanal.**
- **Manter sempre desativado o programa week-end ao utilizar o semanal nos programas 1, 2, 3 e 4.**
- **Ativar a programação week-end apenas depois de ter desativado a programação semanal.**

4.6 ESCOLHER O IDIOMA

Permite selecionar o idioma de diálogo entre aqueles disponíveis. Para modificar o idioma, a partir do menu **03 - Escolher o idioma**, utilizando as teclas (1) e (2) fig. 18a, percorrer os itens até encontrar o idioma desejado.



fig. 24 painel de comandos - escolher o idioma

4.7 MODO STAND-BY

Ativa a modalidade "STAND-BY" que coloca o produto na condição de desligamento depois que a temperatura ambiente permanecer superior ao valor definido (SET) além do tempo programado. Quando o desligamento ocorrer nessa condição, o reacendimento só será possível quando a temperatura definida (SET) for inferior àquela do ambiente durante um tempo determinado. Para modificar a modalidade do menu **04- Modo stand-by**, utilizando as teclas (1) e (2) fig. 18a é possível ativá-la/desativá-la.



Esta função deve ser definida juntamente com o técnico na fase de primeiro acendimento.

4.8 MODO CAMPAINHA

Quando é definida a seleção como OFF, desabilita-se a sinalização acústica. Para modificar a modalidade, a partir do menu **05 - Campanha**, utilizando a teclas (1) e (2) fig. 18a é possível ativar/desativá-la.

4.9 CARREGAMENTO INICIAL

Realizar a seguinte operação quando o tubo de carregamento de pellets estiver vazio.

Permite realizar, com a estufa desligada e arrefecida, um pré-carregamento de pellets por um período de tempo de 90". Iniciar com a tecla (1) e interromper com a tecla (4). No ecrã também são exibidos: Temporizador (A), Potência (B), Temp. Ambiente (C).

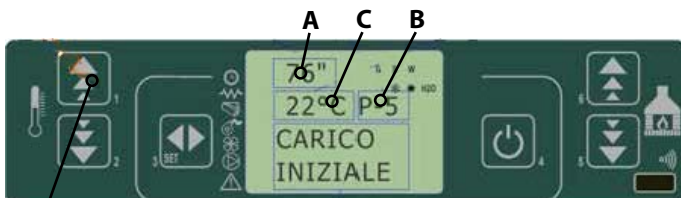

fig. 25 painel de comandos - carregamento de pellets inicial

4.10 ESTADO DA CALDEIRA

Exibe o estado instantâneo da caldeira mostrando o estado dos vários dispositivos a ela conectados. Estão disponíveis diversas páginas mostradas sequencialmente. No ecrã também são exibidos: Temporizador 1 (A), Time-out (B), Estado (C), Atraso Alarmes (D), Estado funcional (E), Temp. Fumos (F), Vel. Aspiração dos fumos (G), Potência instantânea (I), Alarme em curso (N).

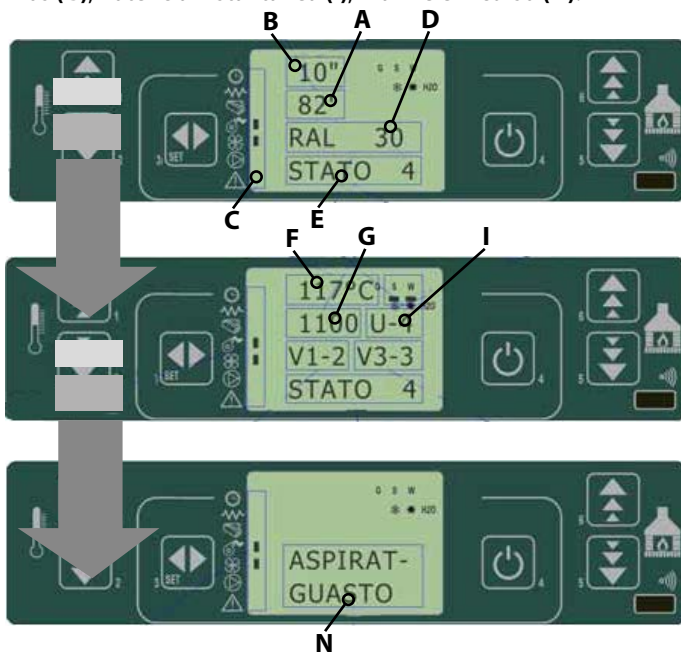

fig. 26 painel de comandos - ecrã de estado do produto

4.11 ACENDIMENTO

Para acender o produto, pressionar durante alguns segundos a tecla (1). O acendimento é sinalizado no ecrã (ver a fig. 28)



fig. 27 painel de comandos - acendimento

4.12 FASE DE ARRANQUE

O produto executa, de modo sequencial, as fases de arranque segundo as modalidades definidas pelos parâmetros que controlam níveis e tempos.

4.13 FALHA NO ACENDIMENTO

Quando a temperatura dos fumos não atinge o valor mínimo programado pelo fabricante após um tempo também programado pelo mesmo, o produto é colocado em estado de alarme (ver a tabela 7 problemas/causas/soluções no cap. 7.3).

4.14 FUNCIONAMENTO NORMAL

Após a conclusão positiva da fase de arranque, o produto passa para a modalidade "funcionamento" que representa o modo normal de funcionamento..



fig. 28 painel de comandos - condição de funcionamento

4.15 MODIFICAR A DEFINIÇÃO DA TEMPERATURA AMBIENTE

Para modificar a temperatura ambiente basta usar as teclas (1) e (2). O ecrã exibe o estado da corrente do SET de temperatura, fig. 29.



fig. 29 painel de comandos - modificar a temperatura ambiente

4.16 UTILIZAÇÃO DO TERMÓSTATO/CRONOTERMÓSTATO EXTERNO

É possível conectar um termóstato externo à caldeira para controlar algumas funções do produto à distância.

- **termóstato externo:** no produto definir um SET de temperatura igual a 7°C.
- **cronotermóstato externo:** no produto, definir um SET de temperatura igual a 7°C e desabilitar a partir do menu "03 Set crono -> 01 habilitar crono" as funcionalidades crono (off).

A habilitação do produto é feita com o produto aceso quando ocorre o fechamento do contacto. A ligação do termóstato externo deve ser feita pelo Centro de Assistência Autorizado.

4.17 A TEMPERATURA AMBIENTE ALCANÇA A TEMPERATURA DEFINIDA (SET TEMPERATURA)

Quando a temperatura ambiente ou a temperatura dos fumos

atingem o valor definido, a potência calorífica é automaticamente colocada no valor mínimo, condição "MODULAÇÃO", ver a fig. 30.



fig. 30 painel de comandos - modular a temperatura definida

Quando a modalidade STAND-BY está ativada, o produto é desligado com um atraso condizente com o tempo programado pelo fabricante após ter atingido o SET de temperatura.



Um novo arranque é feito depois que a temperatura ambiente desce em relação à temperatura definida pela duração do tempo programada pelo fabricante. $T_{AMBIENTE} < T_{SET}$.

4.18 LIMPEZA DO BRASEIRO

Durante a condição de funcionamento normal, em intervalos estabelecidos pelo fabricante ativa-se a modalidade "LIMPEZA DO BRASEIRO" durante um período de tempo programado.



fig. 31 painel de comandos - modalidade limpeza do braseiro

4.19 DESLIGAMENTO

Para desligar o produto basta pressionar o botão (4) durante cerca de 2 segundos. A rosca sem-fim para imediatamente e o extrator de fumos é colocado na velocidade elevada. É executada a fase de "LIMPEZA FINAL". A atividade do extrator de fumos é desabilitada após um período de tempo programado depois que a temperatura dos fumos passa a ser inferior ao valor previsto pelo fabricante.



fig. 32 painel de comandos - limpeza final



fig. 33 painel de comandos - desligamento

4.20 REACENDIMENTO

Só será possível fazer um novo arranque do produto quando a temperatura dos fumos for inferior ao valor programado e após decorrer o tempo programado.

Limpar sempre o braseiro antes de reacender.



fig. 34 painel de comandos - aguardar arrefecimento antes de reacender

4.21 FUNÇÕES DOS COMPONENTES MECÂNICOS E ELÉTRICOS

Motor da rosca sem-fim

O motor da rosca sem-fim aciona o parafuso que leva os pellets do reservatório até ao braseiro.



Motor de aspiração de fumos

O motor aspiração fumos fixado na turbina de extração, instalada na parte traseira do produto, tem a função de aspirar e expelir os fumos que se formam na câmara de combustão. Isso proporciona uma combustão perfeita e um melhor rendimento térmico.



Placa eletrónica

A placa eletrónica garante o funcionamento correto e a máxima segurança da caldeira na gestão de todas as suas funções.



Interruptor geral

Componente eletrónico da caldeira, é composto por um fusível de 4A e por um filtro eletrónico que protege a caldeira contra sobrecargas elétricas e distúrbios eletromagnéticos.



Sonda de fumos

A sonda fumos deteta a temperatura dos fumos na turbina de aspiração e intervém ao serem alcançados 270°C, levando a caldeira à modalidade poupança "RIS".



PT

Sonda ambiente

A sonda ambiente é instalada na parte traseira da caldeira e deteta a temperatura do ambiente no qual ela está situada



Vela de ignição

A vela de ignição desencadeia a formação da chama dentro do braseiro. Através do sobreaquecimento da vela e do aquecimento do ar dentro da câmara de combustão, ocorre o acendimento dos pellets.



Termóstato de rearme manual

O termóstato intervém desativando o funcionamento da rosca sem-fim em caso de sobretemperatura do reservatório.



Pressóstato

O pressóstato mede a depressão dentro da caldeira e, sendo ligado ao motor do carregamento de pellets, se a depressão for insuficiente para o funcionamento correto do produto, a alimentação é interrompida. Trata-se de segurança mecânica para a deteção de uma tiragem correta do fumo.



Sonda H2O

A sonda da temperatura da água está posicionada dentro da caldeira e conectada em placa para a gestão do funcionamento da própria caldeira.



Manómetro

O manómetro detecta a pressão dentro da caldeira e, portanto, da instalação.



Circulador

O circulador instalado no retorno permite a circulação regular da água dentro da instalação.



Vaso de expansão

O vaso de expansão é um componente hidráulico que desenvolve a função de contenção das variações de pressão do circuito, evitando alterações perigosas que, de outro modo, deveriam ser absorvidas pelas tubagens e pelo resto da instalação.



5 LIMPEZA ORDINÁRIA



Todas as operações de limpeza de todas as partes devem ser realizadas com o produto completamente arrefecido e com a ficha elétrica desinserida.



O produto requer pouca manutenção se for utilizado com pellets de qualidade certificada.

5.1 LIMPEZAS DIÁRIAS/SEMANAIS

5.1.1 LIMPEZA ANTES DE CADA ACENDIMENTO

Limpar o braseiro removendo cinzas e eventuais incrustações que podem obstruir os furos de passagem de ar. No caso de esgotamento dos pellets no reservatório, pode ocorrer a acumulação de pellets incombutos no braseiro. Eliminar sempre os resíduos do braseiro antes de cada acendimento.

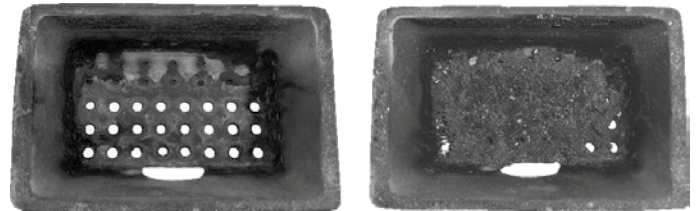

fig. 36 braseiro limpo braseiro sujo

É IMPORTANTE LEMBRAR QUE APENAS QUANDO O BRASEIRO ESTÁ LIMPO E BEM POSICIONADO É POSSÍVEL GARANTIR A BOA QUALIDADE DE ACENDIMENTO E DE FUNCIONAMENTO DO SEU PRODUTO A PELLETS.

Para uma limpeza eficaz do braseiro, ele deve ser extraído completamente do próprio alojamento e devem ser limpos todos os furos e a grelha colocada no fundo. Utilizando pellets de boa qualidade, normalmente basta utilizar um pincel para colocar o braseiro em boas condições de funcionamento. Após um longo período de inatividade, remover do reservatório (**utilizando um aspirador com tubo comprido**) eventuais resíduos de pellets ali acumulados já há algum tempo, pois podem ter absorvido humidade com subsequente alteração das suas características originais, o que os torna inadequados para a combustão.

5.1.2 CONTROLO A CADA 2/3 DIAS

Limpar e esvaziar a gaveta de cinzas tomando cuidado com as cinzas quentes. **Apenas quando a cinza está completamente fria** é possível utilizar também um aspirador de pó para removê-la. Nesse caso, usar um aspirador de pó adequado para aspirar partículas de um determinada dimensão. O que vai determinar a frequência da limpeza é a sua experiência e a qualidade

dos pellets. **De toda forma, é melhor não deixar passar mais de 2 ou 3 dias.** Após concluir a operação, reinserir a gaveta de cinzas em baixo do braseiro verificando se ficou bem encaixada.

5.1.3 LIMPEZA DO VIDRO

Para a limpeza do vidro cerâmico convém utilizar um pincel seco ou, no caso de incrustações, usar uma pequena quantidade de detergente específico spray. Em seguida, limpar com um pano seco.



Não utilizar produtos abrasivos e não borrifar o produto para a limpeza do vidro nas partes pintadas e sobre as guarnições da porta (cordão em fibra cerâmica).

5.2 LIMPEZA PERIÓDICA (A CADA 6 MESES)

Aos cuidados do Centro de Assistência Especializado.

5.2.1 LIMPEZA DA CONDUTA DE FUMOS E CONTROLOS EM GERAL

- Limpar o sistema de descarga de fumos, especialmente perto das conexões "T", das curvas e dos eventuais trechos horizontais. Para informações sobre a limpeza do fumeiro, contactar o pessoal especializado.
- Verificar a vedação das guarnições de fibra cerâmica presentes na porta da caldeira. Se necessário, pedir guarnições novas ao seu revendedor de confiança ou contactar um centro de assistência autorizado para realizar a operação.



A frequência com a qual limpar a instalação de descarga dos fumos deve ser estabelecida com base no uso que se faz da caldeira e no tipo de instalação. É aconselhável solicitar os serviços de um centro de assistência autorizado para a manutenção e a limpeza de fim de estação, pois esta último, além de realizar as operações descritas acima, fará também um controlo geral dos componentes.

A frequência com a qual limpar a instalação de descarga dos fumos deve ser estabelecida com base no uso que se faz da caldeira e no tipo de instalação. É aconselhável solicitar os serviços de um centro de assistência autorizado para a manutenção e a limpeza de fim de estação, pois esta último, além de realizar as operações descritas acima, fará também um controlo geral dos componentes.

5.3 LIMPEZA SAZONAL (A CADA 12 MESES)

Para complementar todas as operações previstas a cada 6 meses, fazer o seguinte:

- Substituir o cartucho de acendimento (no caso de uso quotidiano com mais de 3 ligações por dia);
- Inspeccionar e limpar o fumeiro;
- Inspeccionar e verificar a tiragem do fumeiro e limpá-lo, se necessário.

5.4 COLOCAÇÃO FORA DE SERVIÇO (FIM DE ESTAÇÃO)

No fim de cada estação, antes de desligar o produto, é aconselhável remover completamente os pellets do reservatório utilizando um aspirador com tubo comprido.



Durante o período em que o aparelho não é utilizado, ele deve ser desconectado da rede elétrica. Para maior segurança, sobretudo na presença de crianças, é aconselhável retirar o cabo de alimentação.

Se durante o reacendimento o ecrã do painel de comandos não acender ao ser pressionado o interruptor geral situado na lateral do produto, significa que pode ser necessário substituir o fusível de serviço.

Na lateral do produto está situado um compartimento porta-fusível, próximo da tomada de alimentação. Após ter desconectado a ficha da tomada de corrente, utilizando uma chave de fenda, abrir a tampa do compartimento porta-fusíveis e substituí-los, se necessário (3,15 A atrasado).



A operação deve ser realizada exclusivamente por pessoal autorizado e qualificado.

6 ALARMES

Caso seja verificada uma anomalia de funcionamento, a placa intervém e sinaliza a ocorrência da irregularidade operando em várias modalidades, de acordo com a tipologia de alarme. Estão previstos os seguintes alarmes:

Estado	Exibição no ecrã	ver Cap.
AL1	BLACK OUT	7.2
AL2	SONDA DE FUMOS	6.1
AL3	FUMOS QUENTES	6.2
AL4	AVARIA NO ASPIRADOR	6.7
AL5	FALHA NO ACENDIMENTO	6.3/7.1
AL6	FALTA DE PELLET	6.4
AL7	SEGURANÇA TÉRMICA	6.6
AL8	FALHA NA DEPRESSÃO	6.5
AL9	TIRAGEM INSUFICIENTE	6.8
ALB	ERRO TRIAC	6.9
ALE	PRESSÃO DA ÁGUA	6.10

tab. 7 lista de alarmes



Toda condição de alarme causa o desligamento imediato do produto. O estado de alarme pode ser zerado pressionando a tecla (4) fig. 18a.

6.1 ALARME POR SONDA DE TEMPERATURA DOS FUMOS

Ocorre no caso de avaria ou desconexão da sonda para a deteção dos fumos. Durante a condição de alarme a caldeira realiza o procedimento de desligamento.



fig. 37 painel de comandos - alarme por sonda de temperatura dos fumos

6.2 ALARME POR SOBRETENPERATURA DOS FUMOS

Ocorre quando a sonda de fumos deteta uma temperatura superior a 280°C.



fig. 38 painel de comandos - alarme por sobretenperatura dos fumos

Na ocorrência do alarme, ativa-se imediatamente o procedimento de desligamento.

6.3 ALARME POR FALHA NO ACENDIMENTO

Ativa-se para sinalizar uma falha na fase de acendimento.



fig. 39 painel de comandos - alarme por falha no acendimento

Ativa-se imediatamente o procedimento de desligamento.

6.4 ALARME POR DESLIGAMENTO DURANTE A FASE DE FUNCIONAMENTO

Se durante a fase de funcionamento a chama apaga e a temperatura dos fumos adquire um valor inferior ao limite mínimo de funcionamento, ativa-se imediatamente o alarme.

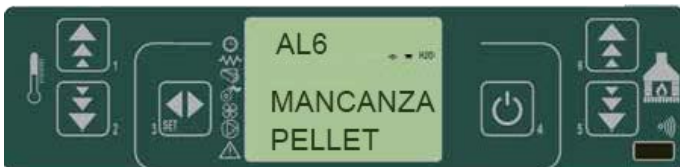

fig. 40 painel de comandos - alarme por desligamento durante funcionamento

Ativa-se imediatamente o procedimento de desligamento.

6.5 ALARME POR PRESSÓSTATO DE SEGURANÇA DA ROSCA SEM-FIM

Se o pressóstato (depressímetro) detetar uma pressão inferior ao limite de intervenção, esse pressóstato é acionado cortando a alimentação da rosca sem-fim e, simultaneamente, exibe-se a mensagem "AL8 FALHA NA DEPRESSÃO" e o sistema para.



fig. 41 painel de comandos - alarme por pressóstato de segurança da rosca sem-fim

6.6 ALARME POR TERMÓSTATO GERAL

Se o termóstato de segurança geral detetar uma temperatura superior ao limite de disparo, ele intervém para cortar a alimentação da rosca sem-fim e, simultaneamente, exibe-se a mensagem "AL7 SEGURANÇA TÉRMICA" e o sistema para.

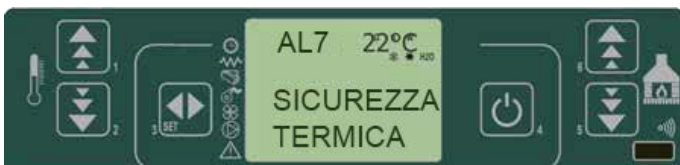

fig. 42 painel de comandos - alarme por termóstato geral

6.7 ALARME POR VENTILADOR DE ASPIRAÇÃO DE FUMOS AVARIADO

Na eventualidade de uma falha do ventilador de aspiração de fumos, o produto para e exibe-se a mensagem "AL4 AVARIA NA ASPIRAÇÃO".

Ativa-se imediatamente o procedimento de desligamento.



fig. 43 painel de comandos - alarme ventilador de aspiração de fumos

6.8 ALARME TIRAGEM INSUFICIENTE



Caso apareça a mensagem "AL9 TIRAGEM INSUFICIENTE", contatar o serviço de assistência.

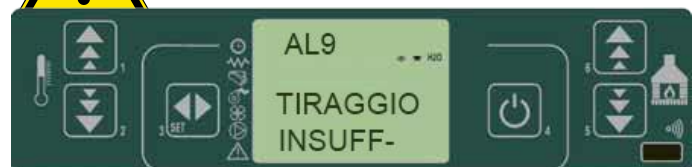

fig. 44 painel de comandos - tiragem insuficiente

6.9 ALARME ERRO TRIAC



Caso apareça a mensagem "ALB ERRO TRIAC", contatar o serviço de assistência.

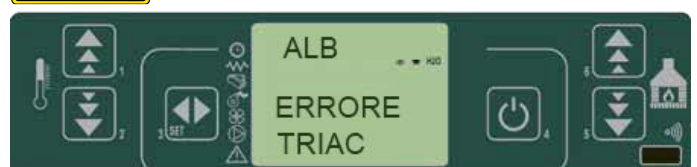

fig. 45 painel de comandos - erro triac

6.10 ALARME PRESSÃO DA ÁGUA



Caso apareça a mensagem "ALE PRESSÃO ÁGUA", contatar o serviço de assistência.



fig. 46 painel de comandos - pressão da água

7 PROBLEMAS

7.1 OS PELLETS NÃO ACENDEM

No caso de falha no acendimento, exibe-se a mensagem de alarme “AL5 FALHA NO ACENDIMENTO”.

 **Pressionar a tecla (4) para colocar o produto nas condições-padrão.**



fig. 47 painel de comandos - falha no acendimento dos pellets

7.2 FALTA ENERGIA ELÉTRICA (BLACK-OUT)

No restabelecimento da estufa após a ausência de tensão na rede elétrica, ela é colocada no estado de “LIMPEZA FINAL” e permanece a aguardar até que a temperatura dos fumos abaixar e atinja o valor programado pelo fabricante.

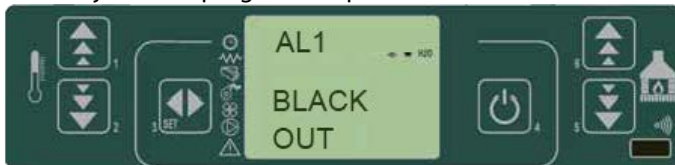



fig. 48 painel de comandos - interrupção do fornecimento de energia elétrica

 **Após uma interrupção no fornecimento de energia elétrica, ele tentará recuperar a condição anterior. Apenas se a interrupção no fornecimento de energia elétrica superar o valor programado pelo fabricante, o produto será desligado automaticamente ao ser restabelecido o fornecimento de corrente.**

7.3 PROBLEMA/CAUSA/SOLUÇÃO

Problema	Causa	Solução
Ecrã desligado e botões não funcionantes	Ausência de tensão na rede	Controlar se o cabo de alimentação está conectado
	Anomalia na conexão do ecrã com a placa	Controlar se o ecrã e a placa estão corretamente conectados
Telecomando ineficiente	Distância excessiva da caldeira	Aproximar-se da caldeira
	Pilhas do telecomando	Controlar e trocar as pilhas
Falha no acendimento	Acumulação excessiva de pellets no braseiro	Limpar o braseiro
A caldeira não liga automaticamente	A resistência não atinge a temperatura	<ul style="list-style-type: none"> Controlar as cablagens elétricas e os fusíveis Substituir a resistência se estiver avariada (a ser efetuado pela assistência)
	Resistência danificada ou fraca	Substituir a resistência
	Os pellets não acendem	<p>IMPORTANTE: retirar a ficha da tomada de corrente elétrica antes de:</p> <ul style="list-style-type: none"> Controlar se há pellets presos na rampa Controlar se a rosca sem-fim está bloqueada Controlar a vedação da porta
Bloqueio da caldeira	Excessiva utilização sem limpar o braseiro	Limpar o braseiro
	Reservatório vazio	Carregar pellets no reservatório
	Rosca sem-fim dos pellets	Encher o reservatório e prosseguir de acordo com as instruções 1º acendimento da caldeira
A caldeira entra em bloqueio por falta de alimentação pellet	Problema técnico na rosca sem-fim	<p>IMPORTANTE: retirar a ficha da tomada de corrente elétrica antes de:</p> <ul style="list-style-type: none"> Libertar a rosca sem-fim de eventuais obstruções Libertar a rampa de eventuais obstruções Remover a acumulação de pó de pellets no fundo do reservatório
A caldeira congestionar-se precocemente com combustão irregular	Fumeiro muito comprido ou entupido	<ul style="list-style-type: none"> Consultar parágrafo instalação caldeira Verificar a limpeza do fumeiro
	Pellets muito húmidos	Verificar a qualidade dos pellets
	Quantidade excessiva de pellets no braseiro	Entrar em contacto com o centro de assistência autorizado
	Vento contrário ao fluxo de descarga	Controlar o terminal de proteção contra o vento e/ou eventualmente instalá-lo
	Insuficiência de aspiração no braseiro	<ul style="list-style-type: none"> Verificar se é correta a posição do braseiro, a sua limpeza e a limpeza da conduta de aspiração do ar Entrar em contacto com o centro de assistência autorizado
	Foi alterado o tipo de pellet utilizado	Entrar em contacto com o centro de assistência autorizado
Cheiro de fumo no ambiente • Desligamento da caldeira	Má combustão	Entrar em contacto com o centro de assistência autorizado.
	Mau funcionamento do ventilador de fumos	
	Instalação do fumeiro efetuada de modo incorreto	

PT

tab. 7 lista de problemas/causas/soluções

Deve ser conservado pelo cliente



CERTIFICADO DE GARANTIA

ZANTIA Climatização S.A.
Zona Industrial de Mundão
Lote 10-A | 3505-459 Viseu
Portugal

Série nº R_____ W_____

Data de entrega _____

Modelo: _____

Prezado Cliente,

A nossa empresa gostaria de parabenizá-lo e agradecer-lhe pela preferência na compra de um dos produtos da nossa gama.

Para garantir um serviço rápido e de qualidade, por favor, preencha o seguinte certificado de garantia e conserve-o em boas condições.

Leia atentamente a nota informativa no verso.

Carimbo do revendedor

Assinatura do revendedor: _____

Destacar na linha tracejada

CERTIFICADO DE GARANTIA



Dados do utilizador

Apelido: _____

Nome: _____

Rua: _____ N.º: _____

Cidade: _____

CP: _____ Distrito: _____

País: _____

Série nº R_____ W_____

Data de entrega _____

Modelo: _____

Carimbo do revendedor

A empresa ZANTIA Climatização S.A. Assegura o máximo sigilo de dados pessoais, os quais são guardados no nosso Arquivo e utilizados exclusivamente para verificar a validade da garantia se houver solicitação de intervenção (de acordo com a Lei 675 de 31/12/96).

O seguinte cupom deve ser expedido para:

Assinatura do revendedor: _____

ZANTIA Climatização S.A.
Zona Industrial de Mundão
Lote 10-A | 3505-459 Viseu
Portugal

CONDIÇÕES DE GARANTIA

1. O Fabricante garante para o comprador a estrutura e os materiais que compõem a estufa por um período de **24 meses** a partir da data da compra, desde que **o comprador envie o comunicado postal dentro de 8 dias a partir da data de entrega** preenchido em todas as suas partes, e que conserve este cupão como prova de compra. Esta garantia tem validade se:
 - a) O comprador instalar o produto cumprindo as normas em vigor,
 - b) utilizar o produto de modo apropriado e
 - c) comunicar imediatamente eventuais defeitos de fabricação.
2. Estão excluídos da garantia as peças sujeitas a desgasta, ou seja: VIDRO CERÂMICO RESISTENTE ÀS ALTAS TEMPERATURAS, GUARNIÇÕES EM FIBRA DE VIDRO, PUXADORES, MAÇANETAS, PINTURA SILICÓNICA, REVESTIMENTOS EM CERÂMICA, RESISTÊNCIA DE ACENDIMENTO, FUSÍVEIS DE PROTEÇÃO, GRELHAS, GUARNIÇÕES E PARTES INTERNAS DA CÂMARA DE COMBUSTÃO.
3. A garantia não cobre danos causados por:
 - a) uma instalação incorreta ou pelo uso impróprio do produto e dos seus componentes;
 - b) água ou líquidos derramados acidentalmente sobre outros componentes elétricos e eletrônicos;
 - c) raios e variações de corrente elétrica;
 - d) excessivo aquecimento do produto ou uso de combustível não idóneo;
 - e) deterioração causada por agentes físicos ou químicos;
 - f) transporte ou adulterações efetuadas por pessoal não autorizado.
4. O Fabricante não assume qualquer responsabilidade por avarias nas partes elétricas causadas por ligação elétrica incorreta ou por aquelas para as quais é impossível certificar a regularidade de funcionamento da instalação elétrica e da ligação à terra no momento da avaria.
5. A garantia consiste no fornecimento ou substituição gratuita das partes defeituosas ou daquelas assim consideradas pelo nosso Departamento Técnico. As peças substituídas permanecerão na garantia pelo tempo restante desta última, a contar sempre a partir da data de compra.
6. Para equipamentos ou partes montadas provenientes de outros fabricantes, são transferidas as garantias fornecidas por esses fabricantes.
7. Não é reconhecido o direito a qualquer indemnização durante o período de ineficiência do produto à espera de reparação.
8. A garantia é pessoal e intransferível.
9. Se durante o período de garantia forem detetados defeitos ou roturas, o comprador deverá entrar em contacto com o revendedor que efetuou a venda, que verificará o eventual defeito. Se o defeito for confirmado pelo Fabricante, a peça sobressalente será colocada à disposição do cliente gratuitamente, na nossa sede. Para facilitar as operações de substituição, pedimos gentilmente o fornecimento das seguintes informações:
 - a) nome e endereço do revendedor;
 - b) data da compra;
 - c) nome, endereço e contacto telefónico do comprador;
 - c) nome, endereço e contacto telefónico do instalador;
 - e) data da instalação;
 - f) série e modelo do produto.
10. Todas as despesas de transporte são a cargo do comprador, como os direitos de chamada, os custos da mão de obra, as despesas de transferência e a quilometragem entre a sede e o domicílio do cliente.
11. Frisamos que o Fabricante aplica a garantia exclusivamente nas condições citadas e, de modo algum, responde por danos diretos ou indiretos provocados pela estufa a objetos ou a terceiros.

Advertências - notas para o cliente

A colocação em funcionamento do aparelho poderá ser feita pelo S.T.A. (Serviço Técnico Autorizado) ou por um revendedor qualificado; a Garantia terá validade a partir da data da fatura e/ou nota fiscal.

NÃO SÃO CONSIDERADAS INTERVENÇÕES COBERTAS PELA GARANTIA:

Intervenção para limpeza do braseiro - gaveta de cinzas - caldeira; intervenções de calibração (combustão - temperatura - horários de funcionamento, etc); intervenções de manutenção ordinária; intervenções por falta e/ou carregamento de combustível e adequação de novos parâmetros de combustível; intervenções por defeitos de funcionamento provocados por manutenção não realizada e/ou incorreta; intervenções para reparação/substituição de componentes elétricos danificados por sobretensões ou descargas elétricas.

1 SUMMARY

1	INTRODUCTION.....	31
1.1	REVISIONS OF THE PUBLICATION	31
1.2	HOW TO STORE THE MANUAL AND REFER TO IT	31
1.3	SYMBOLS	31
1.4	SAFETY WARNINGS.....	31
1.5	WARRANTY TERMS AND CONDITIONS.....	32
1.5.1	WARNINGS - NOTES FOR THE CUSTOMER.....	33
1.6	ORDERING SPARE PARTS	33
1.7	WASTE DISPOSAL	33
1.8	ALLOWED AND FORBIDDEN USE	33
1.9	FUEL TO BE USED	34
1.10	IDENTIFICATION PLATE.....	34
1.11	SUPPLIED ACCESSORIES	34
2	INSTALLATION.....	34
2.1	INITIAL RECOMMENDATIONS.....	34
2.2	HANDLING AND TRANSPORT.....	34
2.3	PACKAGE OPENING PROCEDURE.....	34
2.4	FLUE GAS GAS EXHAUST INSTALLATION	35
2.4.1	PREAMBLE.....	35
2.4.2	FLUE.....	35
2.4.3	CHIMNEY.....	35
2.4.4	INSTALLING A COMBUSTION AIR INTAKE.....	36
2.5	POSITIONING.....	36
2.5.1	GENERAL NOTES	36
2.5.2	MINIMUM CLEARANCE FOR POSITIONING THE AIR INTAKE	37
2.5.3	WATER MAINS CONNECTION	37
2.5.4	FLUE GAS EXHAUST DUCT.....	38
2.5.5	PIPES AND MAXIMUM USABLE LENGTHS	38
2.5.6	BORES FOR PASSAGE OF EXHAUST PIPE ON WALL OR ROOF: RECOMMENDED INSTALLATION AND DIAMETER.....	39
2.5.7	INSTALLING THE FLUE GAS OUTLET	39
2.5.8	INSTALLING A COMBUSTION AIR INTAKE.....	39
2.6	ELECTRICAL CONNECTION	40
3	FIRST IGNITION	40
3.1	PELLET LOADING PROCEDURE.....	40
3.2	WARNINGS.....	40
4	INSTRUCTIONS FOR USE	41
4.1	PREAMBLE	41
4.2	CONTROL PANEL.....	41
4.2.1	DESCRIPTION OF BUTTONS.....	42
4.3	USER MENU.....	43
4.4	SETTING THE CLOCK.....	43
4.5	SETTING CHRONOTHERMOSTAT	43
4.5.1	DAILY PROGRAMMING.....	43
4.5.2	WEEKLY PROGRAMMING.....	44
4.5.3	WEEKEND PROGRAMMING	44
4.6	LANGUAGE SELECTION	44
4.7	STANDBY MODE.....	44

4.8	BUZZER MODE	44
4.9	INITIAL LOAD.....	44
4.10	BOILER STATUS	45
4.11	IGNITION	45
4.12	START-UP PHASE	45
4.13	FAILED IGNITION	45
4.14	STANDARD OPERATION	45
4.15	CHANGING THE ROOM TEMPERATURE SETTING	45
4.16	USING THE EXTERNAL THERMOSTAT/CHRONOTHERMOSTAT	45
4.17	ROOM TEMPERATURE REACHES THE SET TEMPERATURE	45
4.18	CLEANING THE BRAZIER	46
4.19	SWITCH-OFF	46
4.20	RESTART	46
4.21	FUNCTIONS OF MECHANICAL AND ELECTRIC COMPONENTS	46
5	ROUTINE CLEANING	47
5.1	DAILY/WEEKLY CLEANING	47
5.1.1	<i>CLEANING BEFORE EACH IGNITION</i>	47
5.1.2	<i>CHECK EVERY 2/3 DAYS</i>	47
5.1.3	<i>CLEANING THE GLASS</i>	47
5.2	PERIODICAL CLEANING (EVERY 6 MONTHS)	48
5.2.1	<i>CLEANING FLUE DUCT AND GENERAL CONTROLS</i>	48
5.3	SEASONAL CLEANING (EVERY 12 MONTHS)	48
5.4	PUTTING OUT OF SERVICE (SEASON END)	48
6	ALARMS.....	48
6.1	FLUE GAS TEMPERATURE SENSOR ALARM.....	48
6.2	FLUE GAS OVERTEMPERATURE ALARM	48
6.3	FAILED IGNITION ALARM.....	48
6.4	EXTINCTION DURING OPERATION ALARM	49
6.5	AUGER SAFETY PRESSURE SWITCH ALARM	49
6.6	GENERAL THERMOSTAT ALARM	49
6.7	FAULTY FLUE GAS EXTRACTION FAN ALARM	49
6.8	INSUFFICIENT DRAUGHT ALARM	49
6.9	TRIAC ERROR ALARM	49
6.10	WATER PRESSURE ALARM	49
7	PROBLEMS	50
7.1	THE PELLETS DO NOT IGNITE	50
7.2	POWER FAILURE (BLACK-OUT).....	50
8	DADOS TÉCNICOS E DIMENSÕES- TECHNICAL DATA AND DIMENSIONS - DONNÉES TECHNIQUES ET DIMENSIONS	81
8.1	CRONOS	81
9	DIAGRAMA ELÉTRICO-WIRING DIAGRAM-SCHÉMA ÉLECTRIQUE	83

1 INTRODUCTION

Dear Customer,

Thank you for purchasing our boiler. We are sure to have supplied you with a technically valid product. In fact our products have been designed and built pursuant to European standards of reference for construction products (EN13240 wood stoves, EN14785 pellet appliances, EN13229 Inset appliances including open fires fired by solid fuels), with high quality materials and an in-depth experience in transformation processes. The products also respect the essential requirements of the Directive 2006/95/EC (Low-Voltage) and of the Directive 2004/108/EC (Electromagnetic Compatibility).

Below we provide information on how to use the product properly and carry out ordinary maintenance. We advise you to carefully read the instructions in this manual to get the most out of your product. This installation and use manual is an integral part of the product: make sure that it always accompanies the appliance even when ownership is transferred. Should the manual be lost, ask our area technical service for a copy or download it directly from our company website.

Comply with all local, national and European standards when installing the appliance.

In Italy, for installations of biomass systems lower than 35KW, refer to the Ministerial Decree 37/08. Every qualified installer with the proper requisites must issue a conformity certificate of the installed system. (By system we mean Stove+Chimney+Air intake).

Our authorised technical service is always available for any request.

1.1 REVISIONS OF THE PUBLICATION

The contents of this manual are of a strictly technical nature and property of ZANTIA Climatização S.A.



No part of this manual can be translated into another language and/or adapted and/or reproduced, even partially, in any mechanical, electronic form and/or media, by photocopies, registrations etc. without the prior written consent of ZANTIA Climatização S.A.

The company reserves the right to make modifications to the product at any time without prior notice. The proprietary company protects its lawful rights.

1.2 HOW TO STORE THE MANUAL AND REFER TO IT

- Take care of this manual and store it in an easily accessible place.
- In the event this manual is lost or destroyed, request a copy from your dealer or directly from the authorised Technical Assistance Service. It can also be downloaded from the company website.
- The "**bold text**" requires the utmost attention.
- "*The italic text*" is used to call your attention to other sections of this manual or for any additional clarifications.
- The "Note" gives the reader additional information on the topic.

1.3 SYMBOLS

	ATTENTION: Carefully read and understand the message it refers to, as failure to comply with it may damage the product seriously and put the user's safety at risk.
	INFORMATION: Failure to comply with that prescribed endangers use of the product.
	OPERATING SEQUENCES: Sequence of operations to be carried out and/or buttons to press to access menus or to perform adjustments.

1.4 SAFETY WARNINGS



ATTENTION!!! You can never be too cautious: before installing the appliance, read and observe these fundamental Rules:

- **Only authorised and qualified personnel can perform installation, electrical connection, inspections and maintenance.**
- **Install the product according to local and national laws and standards in force in the area, region or country.**
- Due to the weight of the product, before installation make sure that the floor is capable of bearing its weight and provide suitable insulation if it consists of flammable material (e.g. wood, carpets and plastic).
- To correctly use the product and the electronic equipment connected to it and to prevent accidents, always observe the indications provided in this manual.
- Comply with all local, national and European standards when installing the device.
- Make sure that the electrical system and power sockets are suitable to withstand the maximum output of the boiler indicated on the plate; Plug the product into a 230v – 50Hz electrical socket; do not use adapters, multiple sockets or extension cables. Make sure that the electrical system is equipped with an earthing system and residual current device according to the standards in force.
- For the installation of the boiler, current legal standards regarding flue gas exhaust must be respected. It is recommended to connect the product to the flue by means of a terminal which can be inspected. Remember to contact an authorised, certified service centre for installation and periodic maintenance of the product to ascertain the draught efficiency of the flue, before and during the boiler's combustion phase.
- Any type of tampering or unauthorised replacement with non-original parts of the product can be dangerous for the operator's safety and relieve the company from all civil and criminal liability.
- While operating, many of the product's surfaces are very hot (door, handle, glass, flue gas outlet tubes, etc.). **Avoid contact with these parts without suitable protective clothing, such as thermal protective gloves.**

- **It is forbidden to operate the product with the door open or the glass broken.**
- Do not stay a long time in front of the product while running. Do not overheat the room where you stay or where the product is installed. This could harm your physical conditions and cause health issues.
- The product must be stored in humidity-free rooms and not exposed to weather conditions.
- Do not remove the feet for setting the product body on the floor to guarantee proper insulation, especially for floors made of flammable materials.
- Place a floor protection plate as a base for the product if the floor is made of flammable material, such as parquet or carpets. (considering that the plate must extend beyond the front of the boiler by at least 25/30cm).
- **It is strictly forbidden to use flammable liquids to light the fire; the pellets light automatically when the boiler is on.**
- Extraordinary maintenance operations must only be carried out by authorised and qualified personnel.
- For seasonal use of the boiler, in case of improper draught or adverse weather conditions (temperatures < 0°C), make sure that the chimney flue is perfectly insulated and not obstructed to avoid freezing and any backflow of flue gas.
- If the flue catches fire, immediately switch off the product, unplug it and never open the door. Then call the competent authorities.
- As the product has an air consumption necessary for combustion, it is recommended to connect the product to the outside by means of suitable piping reaching the specific inlet at the back of the boiler.
- For safety purposes, it is recommended to maintain at least 20 cm between the hot sides of the boiler and any flammable cover materials (e.g. matchboarding walls, wallpaper etc.) or to use specific insulating materials available on the market. This assessment must also be made regarding furniture, armchairs, curtains and similar objects.
- To facilitate technical support interventions, do not recess the product in tight spaces, do not push it against the wall as this could jeopardize correct ventilation.
- **The absence of draught by the flue (or, for example, the obstruction or closing of the brazier air inlet or of the brazier itself) alters the operation of the boiler which, during the automatic ignition phase, could cause too many pellets to be dispensed into the brazier due to delayed ignition of the fire.**
- The pellets feeding the product must have the characteristics described in this manual.
- Do not leave children alone near the boiler while it is lit, as all the hot parts could cause serious burns.
- Do not carry out any operation on the boiler other than those indicated for its regular use or those recommended in this manual to solve simple problems. Always unplug the appliance before intervening and only operate with the boiler cold.
- IT IS absolutely prohibited to remove the pellet tank protective grid.
- Always check and make sure that the door of the combustion chamber is hermetically closed during ignition and operation of the boiler.
- Automatic ignition of the pellets is the most delicate phase. It is recommended to always keep the product and brazier clean so that it can be done without any problems.
- In the presence of operating faults, the product can only be switched back on after having solved the cause of the problem.
- ZANTIA Climatização S.A. is not liable for inconvenience, tampering with, damage, or whatsoever due to failure to comply with the provisions provided in this manual.
- This booklet is an integral part of the appliance; therefore, it must be stored and accompany the device in case of transfer of property.
- This appliance is not intended for use by persons (including children) with reduced physical, sensory or mental capabilities, or lack of experience and knowledge, unless they have been given supervision or instruction concerning use of the appliance by a person responsible for their safety.
- Only use the fuel recommended by the manufacturer. **The product cannot be used as an incinerator.** It is strictly forbidden to use liquid fuels.
- To correctly use the product and the electronic equipment connected to it and to prevent accidents, always observe the indications provided in this manual.
- Before starting any operation, the user or whoever is operating the product must have fully read and understood this installation and use manual. Errors or improper settings can cause dangerous conditions and/or irregular operation.
- Switch the product off in case of failures or malfunctioning.
- **The buildup of unburned pellets in the burner after each "failed ignition and alarm" must be removed before attempting another ignition. Check that the burner is clean and well positioned before switching it back on.**
- Do not wash the product with water. Water could infiltrate into the unit and damage the electric insulations, causing electrical shocks.
- Install the product in rooms which are not fire hazards and are set up with all services such as supplies (air and electric) and flue gas exhausts.
- Do not stand on the product or use it as a support structure.
- Do not dry sheets on the product. Drying racks or similar products must be kept a safety distance from the product. **There is the risk of fire!**
- **All responsibility for the improper use of the product is fully borne by the user and releases the manufacturer from all civil and criminal liability.**
- In case of failure to the ignition system, do not force ignition by using flammable materials.

1.5 WARRANTY TERMS AND CONDITIONS

1. The Manufacturing Company guarantees the structure and materials making up the product for a period of **24 months** from the date of purchase, as long as the **purchaser sends the attached sheet within 8 days of the date of delivery**, completely filled out and keeps a copy as a proof of purchase. This warranty is valid as long as:
 - a) The purchaser has installed the product in compliance with standards in force,

- b) uses the product appropriately and
- c) immediately reports any manufacturing defects.
2. Pieces subject to wear are excluded from the warranty, namely: HIGH TEMPERATURE RESISTANT CERAMIC GLASS, FIBREGLASS GASKETS, HANDLES, KNOBS, SILICON PAINT, CERAMIC COVERING, IGNITION RESISTANCE, FUSES, GRIDS, GASKETS AND INNER PARTS OF THE COMBUSTION CHAMBER.
3. The warranty does not cover damage caused by:
 - a) Incorrect installation or improper use of the product and of its components;
 - b) Water and liquids dripped or poured accidentally on the electrical and electronic components;
 - c) lightning and power surges;
 - d) excessive overheating of product or use of unsuitable fuel;
 - e) deterioration from physical or chemical agents;
 - f) transport or tampering by unauthorised personnel.
4. The Manufacturing Company will not be held liable for failures to electric parts due to incorrect electric connection or those where it is not possible to ascertain the proper operation of the home system and the earthing system at the time of the failure.
5. The warranty consists in supplying or replacing faulty parts or those considered such by our Technical Department free of charge. The replaced parts remain covered by warranty for the remaining warranty period again starting from the date of purchase.
6. The warranties of the manufacturers are transferred for equipment or parts of them assembled but produced by other companies.
7. No compensation is acknowledged for the time of inefficiency of the product awaiting repair.
8. The warranty is personal and cannot be transferred to third parties.
9. If defects or breakage are detected during the period covered by the warranty, the purchaser must contact the dealer where he bought the appliance who will check the presence of the defect. If the defect is confirmed by the Manufacturing Company, the spare part will be provided to the customer free of charge at our site. To facilitate replacement operations, please provide the following information:
 - a) name and address of dealer;
 - b) date of purchase;
 - c) name, address and telephone number of purchaser;
 - d) name, address and telephone number of installer;
 - e) date of installation;
 - f) series and model of the product.
10. All shipping fees are borne by the purchasing customer, such as the minimum charge, labour costs, transfer expenses and distance fees between the site and the customer's home.
11. We reiterate that the Manufacturing Company only provides the warranty at the above-mentioned conditions and is in no way liable to direct or indirect damage resulting from the product to object or third parties.

1.5.1 WARNINGS - NOTES FOR THE CUSTOMER

The appliance can be commissioned by S.T.A. (Servizio Tec-

nico Autorizzato [Authorised Technical Service]) or by a qualified, skilled dealer; the Warranty is valid from the date of the receipt.

THE FOLLOWING INTERVENTIONS ARE NOT COVERED BY WARRANTY:

Cleaning braziers - ash pan - boiler; calibration interventions (combustion - temperature - operating times, etc.) routine maintenance interventions; interventions; interventions due to lack of and/or loading fuel and adaptation of new combustion parameters; interventions due to operating defects attributable to lack of and/or incorrect maintenance; interventions for repair/replacement of electric components damaged by overvoltage or electric loads.

1.6 ORDERING SPARE PARTS

Only technical personnel authorised by ZANTIA must carry out any type of intervention. Contact the authorised assistance centre or your dealer to request spare parts.

Only use original spare parts.

Do not wait for components to be worn by use before replacing them; periodical maintenance checks should be performed. The company will not be held liable should the product and any other accessory be used improperly or modified without authorisation.

1.7 WASTE DISPOSAL



Do not dispose of the electrical equipment with domestic waste. Pursuant to the European Directive 2002/96/EC and subsequent amendment 2003/108/EC on disposing of electrical and electronic equipment and its implementation in compliance with national standards, exhausted electrical devices must be collected separately in order to be re-used in an eco-compatible way. The product can be delivered to specific separate collection facilities set up by city administration or to dealers who supply this service.

1.8 ALLOWED AND FORBIDDEN USE

- The product is intended exclusively for heating rooms.
- The product only works with wooden pellets and must be installed inside the rooms.
- Do not use the appliance as an incinerator or in any way other than that for which it was designed.
- Do not use any other fuel than pellets.
- Do not use liquid fuels.
- Do not use the product as a ladder or support structure.
- Do not dry sheets on the product. Any drying racks or similar products must be kept a proper distance from the product. **Fire hazard.**
- The product is not a cooking appliance.
- **During cleaning operations, NEVER remove the protective grid in the pellet loading area.**



All responsibility for the improper use of the product is fully borne by the user and releases the manufacturer from all civil and criminal liability.

- Do not perform any unauthorised change to the appliance.

1.9 FUEL TO BE USED

The product works exclusively with pellets, cylindrical shaped fuel obtained by mixing various types of wood **pursuant to standard DIN 51731**. Therefore pellets with features different than those foreseen by the standard downgrade the efficiency of the appliance, causing bad combustion and the formation of encrustations.

1.10 IDENTIFICATION PLATE

				Número de série Numéraux de série Serial number
WWW.ZANTIA.COM		Potência Térmica Nominal Puissance Thermique Nominale Nominal Thermal Power	AQUECIMENTO CHAUFFAGE HEATING	27 kW
Modelo Modèle Model: HEMERA		Potência Térmica Reduzida Puissance Thermique Réduite Reduced Thermal Power	AQUECIMENTO CHAUFFAGE HEATING	-
EN 14785: 2006		Emissão de CO (15% Oxigênio) Emission de CO (15% Oxigène) CO Emission (15% of Oxygen)	AQUECIMENTO CHAUFFAGE HEATING	-
		Rendimento Rendiment Efficiency	AQUECIMENTO CHAUFFAGE HEATING	-
Este aparelho não pode ser utilizado com uma chaminé partilhada. Cet appareil ne peut être utilisé avec une cheminée partagée. This unit cannot be used with a shared chimney.		Pressão Hidráulica máxima Pression hydraulique maximum Maximum hydraulic pressure	AQUECIMENTO CHAUFFAGE HEATING	-
Ler e seguir as instruções de Utilização. Lire et suivre les instructions d'utilisation. Read and follow the instructions.		Potência elétrica nominal Puissance électrique nominale Nominal electric power	AQUECIMENTO CHAUFFAGE HEATING	200 W
		Tensão Voltage	AQUECIMENTO CHAUFFAGE HEATING	230 V
		Frequência Fréquence Frequency	AQUECIMENTO CHAUFFAGE HEATING	50 Hz
		Utilizar somente o combustível recomendado. Utiliser seulement le combustible recommandé. Use only the recommended fuel.	AQUECIMENTO CHAUFFAGE HEATING	21 kW

fig. 1 identification plate

The identification plate is applied on the back of the product.

1.11 SUPPLIED ACCESSORIES

The product is supplied together with:

- Power cables;
- Adjustable feet;
- Instruction booklet.

2 INSTALLATION

The indications contained in this chapter refer expressly to the Italian installation standard **UNI 10683**. In any case, always respect the standards in force in the country of installation.

2.1 INITIAL RECOMMENDATIONS

The installation position must be chosen depending on the room, exhaust and flue. Check with local officials whether there are more restrictive prescriptions regarding fuel air intake and flue gas exhaust system including flue and chimney. The manufacturing company will not be held liable in case of installation nonconforming to laws in force, of an incorrect air exchange in the rooms, of an electric connection nonconforming to standards and of inappropriate use of the appliance. Installation must be carried out by a qualified, skilled technician who must issue the purchaser with a declaration of conformity of the plant and take on full responsibility for the final installation and consequent correct operation of the product. He must especially make sure that:

- There is an appropriate combustion air intake and a flue gas exhaust compliant to the type of product installed;
- Other stoves or installed devices do not put the room

where the product is installed in negative pressure (only airtight appliances are allowed a maximum of 15 Pa of negative environmental pressure);

- There is no flue gas backflow into the room with the product lit;
- Flue gas exhaust is implemented in full safety (dimensioning, flue gas sealing, distance from flammable materials).



It is especially recommended to check the data on the flue identification plate for the safety distances which must be respected in the presence of combustible materials and the type of insulation material to be used.

These prescriptions must always be strictly respected to avoid serious damage to personal health and to the integrity of the home. Installation must guarantee easy access in order to clean the device, the flue gas pipes and the flue. Installation in single room apartments, bedrooms and baths is only allowed for airtight or closed appliances provided with appropriate combustion air ducting directly outside. Always maintain an appropriate distance and protection to keep the product from coming into contact with water. Should several appliances be installed, the outside air intake must be dimensioned accordingly.

2.2 HANDLING AND TRANSPORT

Make sure that the lifting and transport devices used bear the weight of the boiler indicated in chap.8 "Technical data". Lift the boiler using a forklift truck, whose forks must be inserted inside the specific seats of the wooden crate.

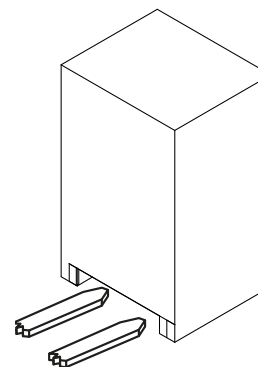

fig. 2 lifting package



Place the product on the floor with caution, avoiding any impact in order to position it in the room.

2.3 PACKAGE OPENING PROCEDURE

Remove all the parts making up the package (polystyrene, wood, plastic). All the packaging materials can be reused for similar use or disposed of as urban waste in compliance with standards in force.



After having removed the packaging, make sure that the product is intact.

Handle the appliance with suitable means paying attention to the relevant safety standards in force. Do not tip the package over.

To open the package, proceed as follows:

- Remove the fasteners (fig.3) to the pallet;
- Unscrew the fixing screws (fig.3 ref. A) of the boiler base located underneath the pallet;
- Handle the product by hand, placing it near the installation site

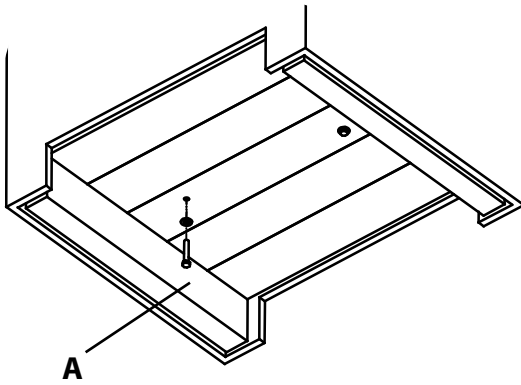

fig. 3 fixing removal

2.4 FLUE GAS EXHAUST INSTALLATION

2.4.1 PREAMBLE



The indications contained in this chapter refer expressly to the European standards EN13384 - EN1443 - EN1856 - EN1457.

IMPORTANT!! Have a qualified installer check the efficiency and condition of the flue, compliance with national and local standards for flue gas ducts and the use of appropriate materials.



The information above is purely indicative for correct installation. ZANTIA Climatização S.A. is not liable for installation.

2.4.2 FLUE

Every appliance must have a vertical duct called flue to release combustion exhaust gases outside the home via natural draught. The flue must meet the following requirements:

- It must not be connected to any other fireplace, boiler, or range hood of any kind.
- It must be kept at safe distance from combustible or flammable materials by means of air gap or suitable insulation.
- Its internal cross-section must be even, possibly circular: square or rectangular cross-sections must have rounded edges with a radius not below 20mm; maximum side ratio: 1.5; walls as smooth as possible and without any narrowing; curves must be even and without discontinuity, axis deviation must not exceed 45°.
- Every appliance must have a flue with a 100 mm diameter and whose height must not be below that declared (see table 1), even if the product provides for a output diameter of 80 mm.
- Never use a boiler and a boiler, a fireplace and a boiler, or a boiler and a wood burning stove in the same room, since the draught of one appliance can damage the draught of the other. Moreover, collective ventilation ducts are not allowed, since they can create negative pressure in the place of installation, even when installed in adjacent or communicating rooms.
- IT is prohibited to create fixed or moving openings on the flue to connect appliances other than the one it is serving,
- IT is prohibited to pass other air adduction ducts or tubes through the flue, even if it is oversized.
- **IT is advisable that the flue is fitted with a solid material and condensate collection chamber, located under**

the inlet, in order for it to be easily opened and inspected from the airtight door.

- When using flues with parallel outlets, it is recommended to rise the bracing pipe by one element. (fig. 4).

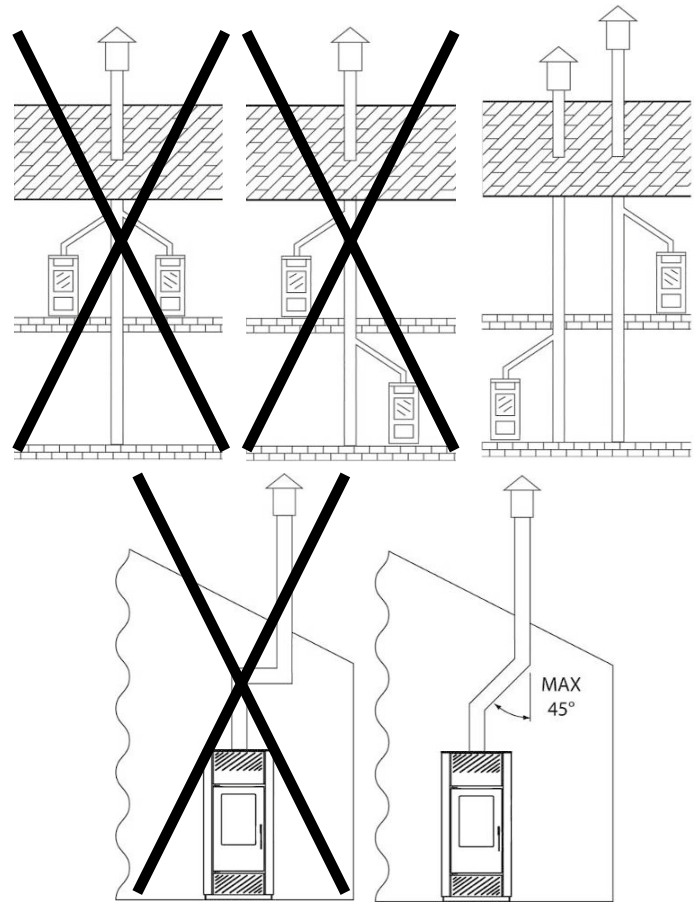

fig. 4 allowed and forbidden flue gas exhaust installation methods

- **For the installation of products with top flue gas exhaust, it is mandatory to use the flue gas kit requiring installation of the upright pipe which remains inside the boiler.**

2.4.3 CHIMNEY

The top of the flue must be provided with a device, called chimney, which facilitates releasing combustion products into the atmosphere. The chimney must meet the following requirements:

- Have an internal cross-section and shape equivalent to that of the flue.
- The outlet cross-section must be at least twice the cross-sectional area of the flue.
- The chimney which exits the roof or which remains in contact with the outside (for example for an open slab) must be covered with bricks and anyway well insulated. Be built in a way to prevent penetration of rain, snow, and foreign bodies into the flue and so that in the presence of wind in any direction and inclination, discharge of the combustion products is still assured (wind barrier chimney).
- The chimney must be positioned in such a way as to ensure proper dispersion and dilution of combustion products outside the backflow area. This area has different sizes and shapes depending on the inclination angle of the roof,

making it necessary to use the minimum heights provided in fig. 5.

- The chimney must be windproof and be higher than the ridge (see fig.5).
- The chimney must be positioned away from buildings or other obstacles that are higher than the chimney itself (see fig.5).

2.5 POSITIONING

2.5.1 GENERAL NOTES



IT is prohibited to install the stove in bedrooms, bathrooms, in rooms with showers and in rooms with another heating appliance without appropriate ventilation (fireplace, boiler, etc.), outdoors exposed to weather agents or in moist areas.

The stove must be installed in a place that allows for safe and easy use and simple maintenance. That place must be provided with an electric system earthed as required by standards in force.



ATTENTION: make sure that the electric connection plug is accessible even after installation of the boiler.

In the event of heat sensitive or flammable flooring, this must be protected (e.g., by means of steel sheets, marble slabs or tiles).

Two ventilation holes (200x200mm size at least) must be present in the base of the module and in the exhaust fan.

In case the holes are not present, the functioning of the module is compromised and the guarantee expires.

Note: The hole in the base of the hearth must coincide with the hole in the base of the module.

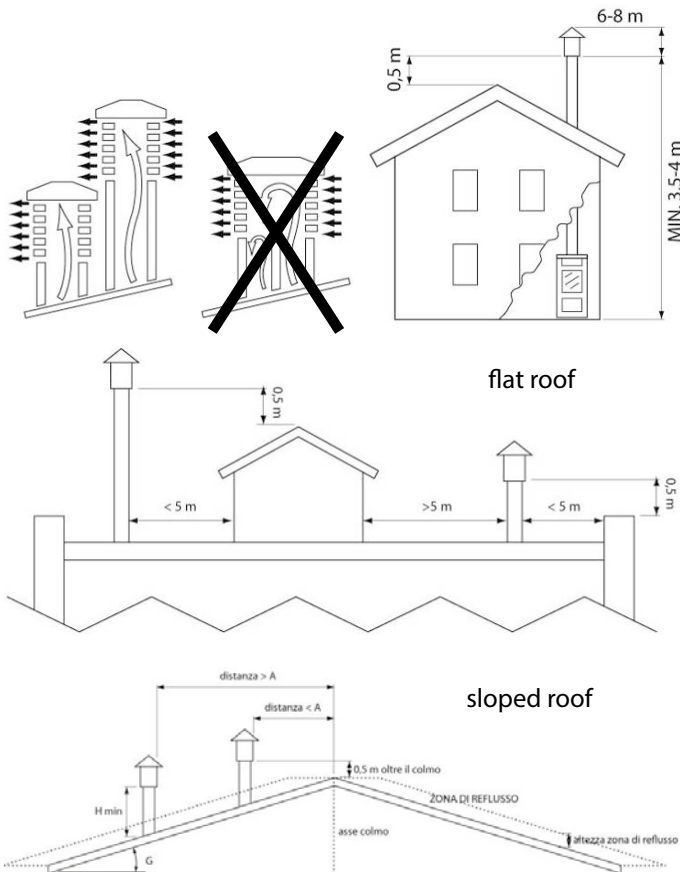
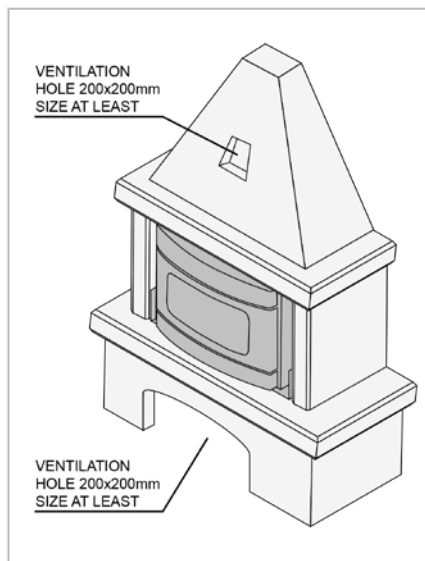

fig. 5 allowed and forbidden chimney installation methods



Roof slope [G]	Horizontal width of the backflow area from the ridge axis A[m]	Minimum height of roof outlet Hmin = Z+0.50m	Height of the backflow area Z [m]
15	1.85	1.00	0.50
30	1.50	1.30	0.80
45	1.30	2.00	1.50
60	1.20	2.60	2.10

tab.1

2.4.4 INSTALLING A COMBUSTION AIR INTAKE

Every solution described allows for the following alternatives:

- Outside air drawn through a duct (inner \varnothing : 50mm; max length 1.5 m) connected to the air intake located on the rear of the boiler.
- Air drawn directly from the room of installation, provided that there is an air intake of at least 100 cm² on the wall communicating with the exterior (ref. UNI10683).

In both cases, it is important to periodically verify that air passage is not obstructed.



IMPORTANT: This appliance cannot be used in the event of shared flues.

2.5.2 MINIMUM CLEARANCE FOR POSITIONING THE AIR INTAKE

The combustion air intake of the pellet boiler cannot be connected to an air distribution system or to a wall air intake. The described measures and requirements must be complied with to ensure its correct and safe positioning. These distances must be observed to prevent taking combustion air from another source; for example, opening a window can suck out the outside air, depriving the boiler of it.

The air intake must be located at least at:		
1.5 m	beneath	Doors, windows, flue gas exhausts, gaps, etc.
1.5 m	Horizontally away	
0.3 m	Above	
1.5 m	Away from	Flue gas outlet

tab.2 min. clearances air intake positioning

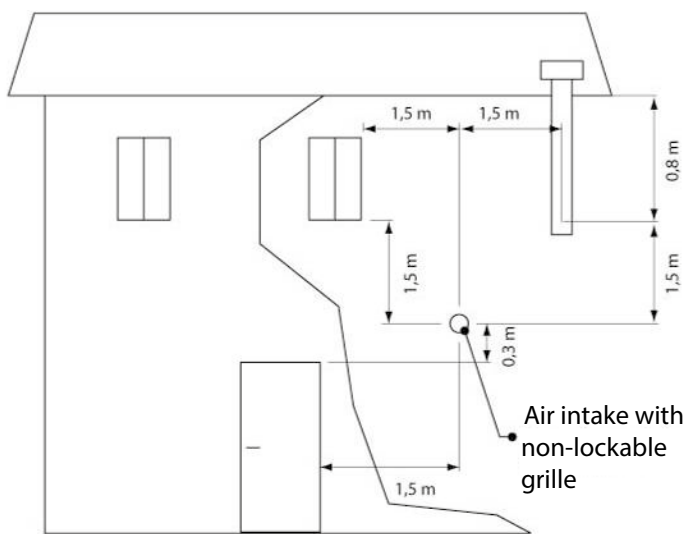

2.5.3 WATER MAINS CONNECTION

IT IS strongly recommended to assemble an anti-condensation valve on the return.

The pellet boiler is equipped with a hydraulic heating circuit complete with a circulator, safety valve, temperature probe and pressure gauge. The heating circuit can be directly connected to the system without adding other components. Connection of the boiler to the water mains is carried out by checking that the supplied fittings are compatible with those of the mains. If this is not so, provide for proper connection with suitable fittings, as indicated in fig.8.

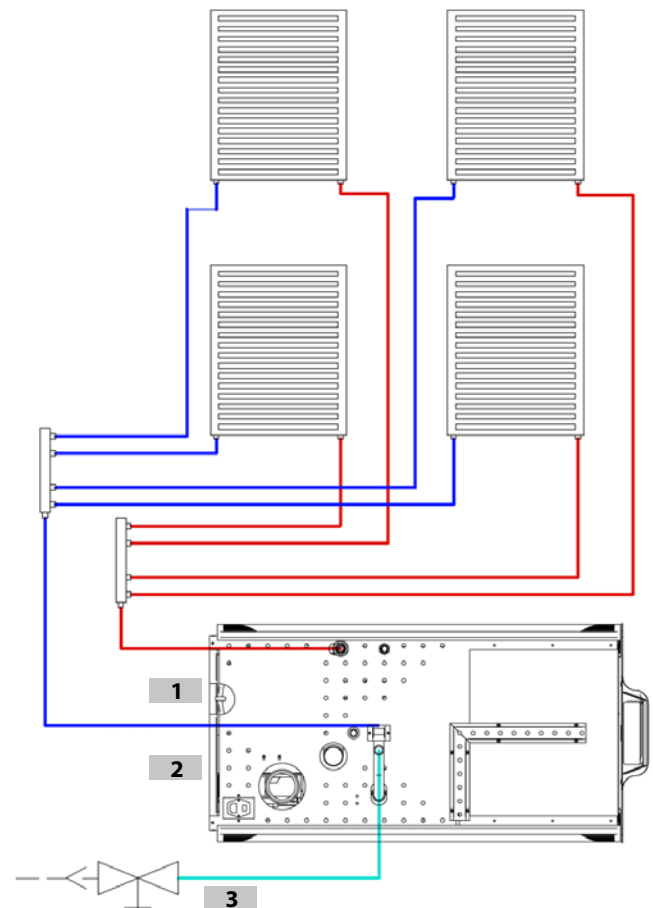

Ref.	Description
1	Radiator supply
2	Radiator return
3	Water mains

fig. 8 water mains connection diagram

Water mains connection must be carried out by qualified personnel in order to prevent malfunctions or faults to the boiler itself. For proper circulation of water, it is advised to reduce the diameter of the supply and return pipes.

EN

Connection without the DHW kit

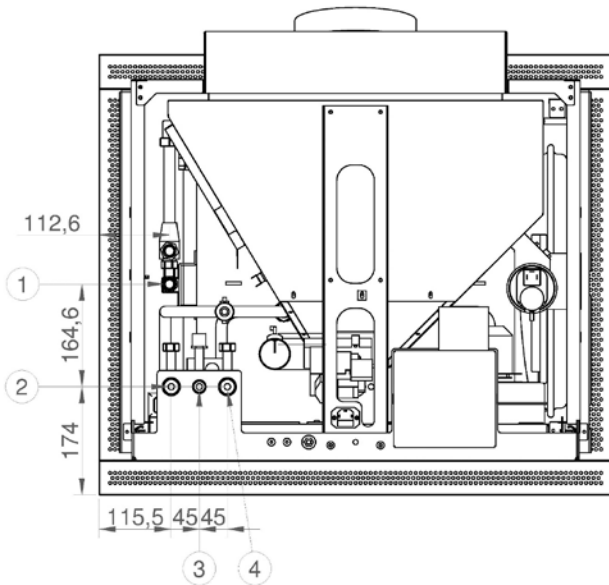

fig. 10 connection points without a DHW kit

Ref.	Description
1	Radiator H2O supply 3/4"
2	H2O exhaust pipe safety valve 1/2"
3	Radiator H2O return 3/4"
4	H2O hydraulic line input 1/2"

2.5.5 PIPES AND MAXIMUM USABLE LENGTHS

Pipes made of painted aluminised steel (minimum thickness 1.5 mm), stainless steel (Aisi 316) with a 100 mm diameter (for pipes inside the flue max. 150 mm). Hoses are prohibited; the male-female coupling collars must have a minimum length of 50 mm. The diameter of the pipes depends on the type of system.

TYPE OF SYSTEM	WITH Ø 100 mm DOUBLE WALLED PIPE
Minimum length	2m
Maximum length (with 3 90° elbows)	8m
For installations located at over 1200 m asl	mandatory
Maximum number of elbows	4
Horizontal segments with min slope 5%	2m

tab.3 max. pipe length

NOTE: pressure drops of a 90° elbow can be compared to those of a 1 metre pipe; the inspection tee fitting must be considered as a 90° elbow. Refer to the standards in force in question.

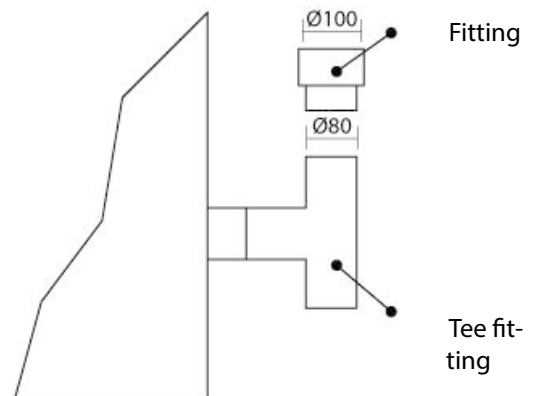

2.5.4 FLUE GAS EXHAUST DUCT



The exhaust pipe must be constructed by specialised, skilled personnel or companies, according to the indications in this manual. The exhaust system must be made in such a way as to ensure easy periodic cleaning without having to disassemble any parts.

The pipes must ALWAYS be installed according to the standards and instructions of the manufacturer and anyway with the silicon gasket supplied to guarantee its sealing.

- IT is prohibited to install dampers or other valves that can obstruct the flue gas exhaust.
- IT is prohibited to install one flue in which flue gas or vapours of other appliances (boilers, hoods, etc.) are exhausted.

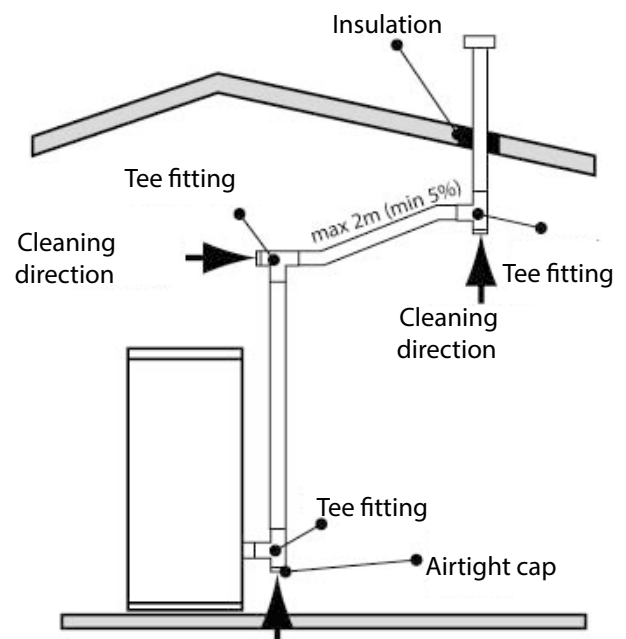

fig. 11 pipe length

EN

2.5.6 BORES FOR PASSAGE OF EXHAUST PIPE ON WALL OR ROOF: RECOMMENDED INSTALLATION AND DIAMETER

Once the position of the boiler has been established (par. 2.5.6), a hole must be drilled for passage of the flue gas exhaust pipe. This varies according to the type of installation (and of the exhaust pipe diameter) and on the type of wall or roof. The insulation material must have mineral origin (rock-wool, ceramic fibre) with a nominal density exceeding 80 kg/m³.

	Insulation thickness [mm]	Diameter of the holes [mm]
Wooden wall, or anyway flammable or with flammable parts	100	300
Cement wall or roof	50	200
Brick wall or roof	30	160

tab.4 bore diameter for exhaust pipe passage

2.5.7 INSTALLING THE FLUE GAS OUTLET

There are two ways to connect the flexible pipe to the flue:

Connection at the bottom of the flue:

Connect to the fumes outlet (Ø80) a T joint. Fix it with two screws. Reach the bottom of the flue with a flexible tube (HT siliconic or double layer stainless steel), providing a draught-proof connection.

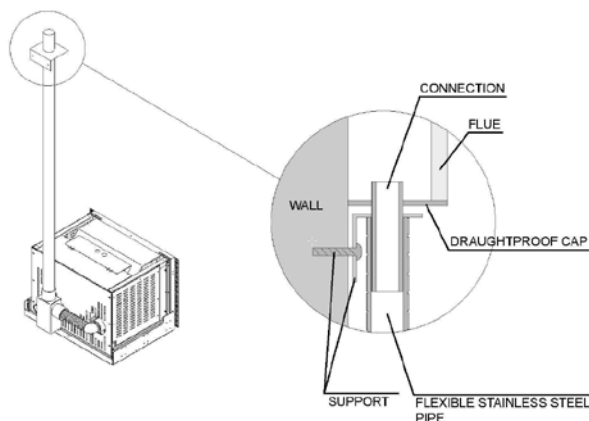

Connection at the top of the flue:

Proceed as in the previous case reaching the top of the flue with the flexible pipe. Make sure the connection is draught-proof.

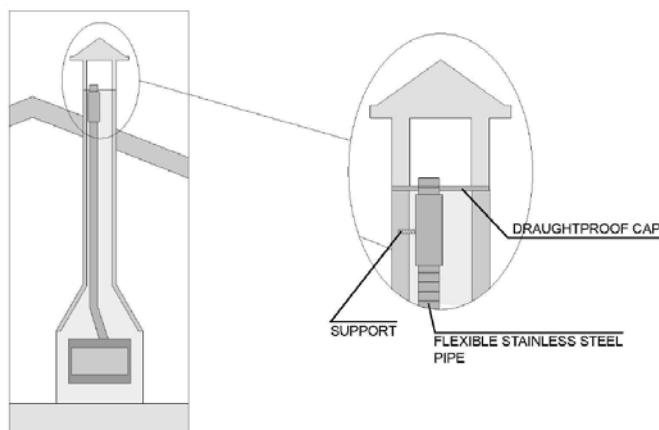

IMPORTANT: We recommend having the efficiency and condition of the flue and the compliance with national and local laws for flues checked by a professional installer.

We also recommend the employment of suitable materials. The information provided are purely indicative for a correct installation, ZANTIA is not responsible for the installation.

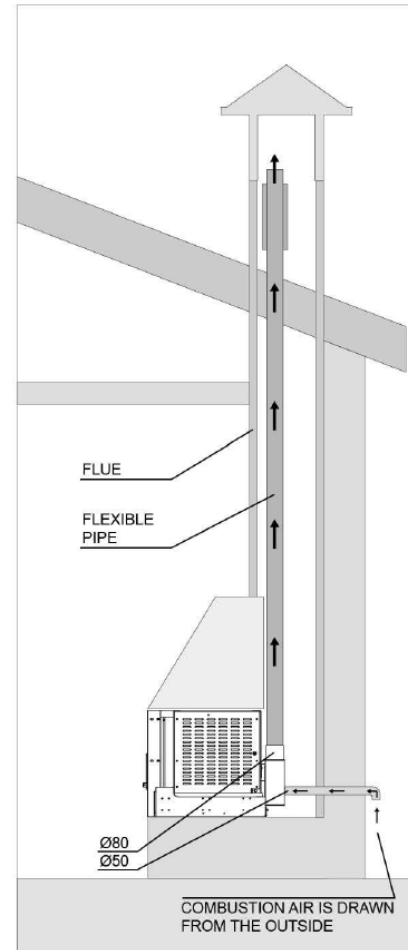

2.5.8 INSTALLING A COMBUSTION AIR INTAKE

Every solution described allows for the following alternatives:

- Outside air drawn through a duct (inner Ø: 50mm; max. length 1.5 m) connected to the air intake located on the rear of the boiler.
- Air drawn directly from the room of installation, provided that there is an air intake of at least 100 cm² on the wall communicating with the exterior

In both cases, it is important to periodically verify that the air passage is not obstructed.



IMPORTANT: This appliance cannot be used in the event of shared flues.

EN

2.6 ELECTRICAL CONNECTION

Ensure that the electrical system and sockets can withstand the maximum power consumption of the product, shown on the identification plate.



- **Ensure that the system is earthed and equipped with a residual current device, in compliance with the standards in force**

- The boiler must be connected to a standard electric socket, 230v – 50Hz voltage, without using adapters, multiple sockets or extension cables.
- Ensure that the mains connection cable is not in contact with the hot parts of the boiler and that it is not crushed by it.
- The boiler system is protected by a fuse inserted in the master switch at the rear of the product.

Always remember to unplug the product before performing any maintenance and/or checks and whenever a long idle period is foreseen.

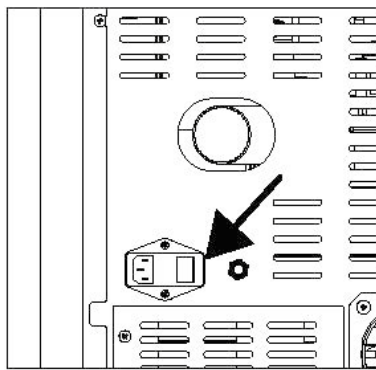

fig. 14 electric connection of the boiler

Once the power cable at the back of the boiler is plugged in, move the switch, also located at the back, to (I) therefore:

- The switch at the back of the boiler is to power the system.
- There is a fuse box at the back of the boiler near the power socket. Open the lid of the fuse box with a screwdriver and have an authorised technician change any fuses if necessary (3.15 A delayed).

EN

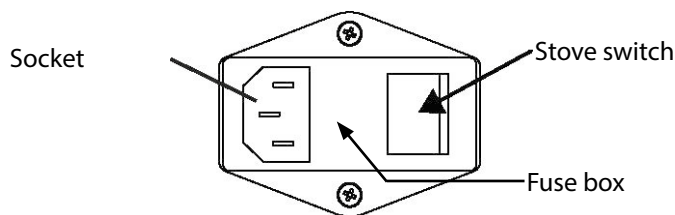

fig. 15 electric power supply

3 FIRST IGNITION



Before commissioning the product, it is mandatory to have specialised personnel perform the "FIRST IGNITION" and calibration. To this end, we recommend contacting the authorised ZANTIA technical assistance centre. The company shall not be held liable for malfunctions caused by improper installation, failed or improper first ignition or misuse. Ensure that the electrical connections and the hydraulic ones (if any) have been made in a

workmanlike manner. Moreover, check that the hydraulic system (on the thermo-stoves and boilers) has an adequate expansion vessel to ensure maximum safety. Remember that expansion is calculated by considering 6% of the entire volume contained in the system.



Any damage related to the system or appliance shall not be covered by the warranty. A vessel assembled on the appliance does not ensure adequate protection against thermal expansion sustained by the system's water.

Fill the system by means of a refill valve (to be provided externally to the stove). During the refilling phase, you are advised not to exceed the maximum pressure of 1 bar. Pressure reading can be carried out directly from the pressure gauge. The water loading phase must be carried out simultaneously with the output of air.

Before switching the product on, always check that the brazier is pushed to the back of the rear wall of the combustion chamber. When the tank is loaded the first time, the auger must fill up for a certain amount of time during which the pellets are not dispensed into the brazier.

3.1 PELLET LOADING PROCEDURE

- Fuel is loaded by opening the door at the top of the boiler.
- Pour the pellets slowly until they deposit at the bottom of the tank.



Never remove the protective grid inside the tank. Do not allow the pellet bag to come into contact with hot surfaces while loading.

Do not insert any other type of fuel in the tank except pellets compliant with the specifications shown previously.

Store spare fuel a safety distance away from the stove.

Do not pour pellets directly into the brazier, but only into the tank.

Many of the boiler surfaces are very hot (door, handle, glass, flue gas outlet pipes, tank door, etc.). It is therefore recommended to avoid coming into contact with these parts without suitable protective clothing.

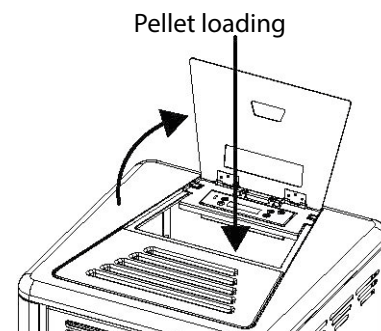

fig. 16 pellet loading

3.2 WARNINGS



Comply with all national and European standards when installing the appliance. Do not use the appliance as an incinerator or in any way other than that for which it was designed.

- Do not use any other fuel than pellets.
- Do not use liquid fuels.
- When the appliance is running, it reaches high temperatures, especially the external surfaces; handle with care to

avoid burns.

- Remove the product from the brazier and all components from the glass which could burn (instruction manual, various stickers and any polystyrene). Check that the brazier is positioned correctly and rests properly on its base.

 **First ignition could fail as the auger is empty and is not always able to fill the brazier with the necessary amount of pellets on time for a regular start.**

Cancel the failed ignition alarm by keeping the ON/OFF key pressed for a few seconds. Remove the pellets left in the brazier and repeat ignition. (see par. "Troubleshooting").

- If after several ignition attempts the flame has not yet appeared despite a regular pellet supply, check that the brazier is housed properly. It must **fit perfectly in its seat and be clear of any ash buildup**. If this check finds nothing abnormal, it means there could be a problem linked to the product components or attributable to incorrect installation.



In this case, **REMOVE THE PELLETS FROM THE BRAZIER AND REQUEST THE INTERVENTION OF AN AUTHORISED TECHNICIAN.**



Do not touch the stove during the first ignition as the paint hardens in this phase.



IT is good practice to guarantee efficient ventilation of the environment during the first ignition as the product issues some smoke and the smell of paint.

- Do not remain near the boiler and, as said above, ventilate the environment. The smoke and smell of paint will disappear after about an hour of operation. Remember that they are not harmful to health.
- The boiler is subject to expansion and contraction during ignition and cooling phases and therefore you could hear some slight creaks.
- This is absolutely normal as the structure is built in laminated steel and must not be considered a defect.
- IT is extremely important to make sure not to overheat the product immediately, but to bring it to operating temperature gradually by initially using low-power outputs.
- This will prevent from damaging the ceramic tiles, welds and steel structure.

 **DO NOT LOOK FOR HEATING PERFORMANCE IMMEDIATELY!!!**

- Do not perform any unauthorised change to the appliance.
- Use only the original spare parts recommended by the manufacturer/Instructions for use

4 INSTRUCTIONS FOR USE

4.1 PREAMBLE



The product unites the heat of the fire with the convenience of automatic temperature management, ignition and switch off, with the possibility of programming it for several days. Automatic loading and the large capacity of the tank provide greater autonomy and enhanced management of the pellet boiler. The product must always operate with the door absolutely closed. IT IS essential for the exhaust system to be airtight. The product must always be clean to guarantee efficient performance and correct operation.

4.2 CONTROL PANEL

The control panel displays information regarding the operating status of the product. Accessing the menu, you can obtain various types of display and perform the settings available depending on the access level. The displayed information has different meanings, according to the operating mode and its position. Figure I4 shows an example of the product off or on.

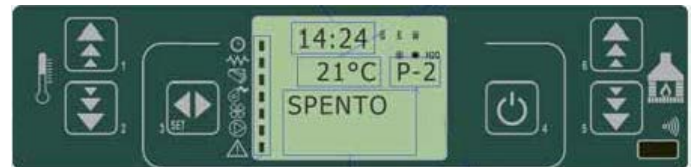
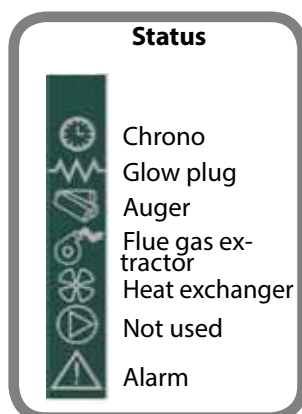

fig. 17 control panel off

4.2.1 DESCRIPTION OF BUTTONS

But-ton	Description	Mode	Action
1	Increases temperature	PROGRAMMING	Changes/increases the value of the selected menu
		OPERATING/OFF	Decreases the value of the water/room temperature thermostat
2	Decreases temperature	PROGRAMMING	Changes/decreases the value of the selected menu
		OPERATING/OFF	Decreases the value of the water/room temperature thermostat
3	Menu	-	Accesses the MENU
		MENU	Accesses the next submenu level
		PROGRAMMING	Sets the value and proceeds to the next item of the menu
4	ON/OFF - unlock	OPERATING	Held down for 2 seconds, turns the boiler on or off
		LOCK	Unlocks the boiler and brings it back to an off status
		MENU/PROGRAMMING	Accesses the higher menu level; modifications are stored in the memory
5	Decrease power	OPERATING/OFF	Changes the power yielded by the product
		MENU	Proceeds to the next item of the menu
		PROGRAMMING	Proceeds to the next item of the submenu; modifications are stored in the memory
6	Increases power	OPERATING/OFF	Changes the heat exchanger speed
		MENU	Proceeds to the previous item of the menu
		PROGRAMMING	Returns to the previous item of the submenu; modifications are stored in the memory



tab.5 description of buttons
fig. 18a Description of buttons

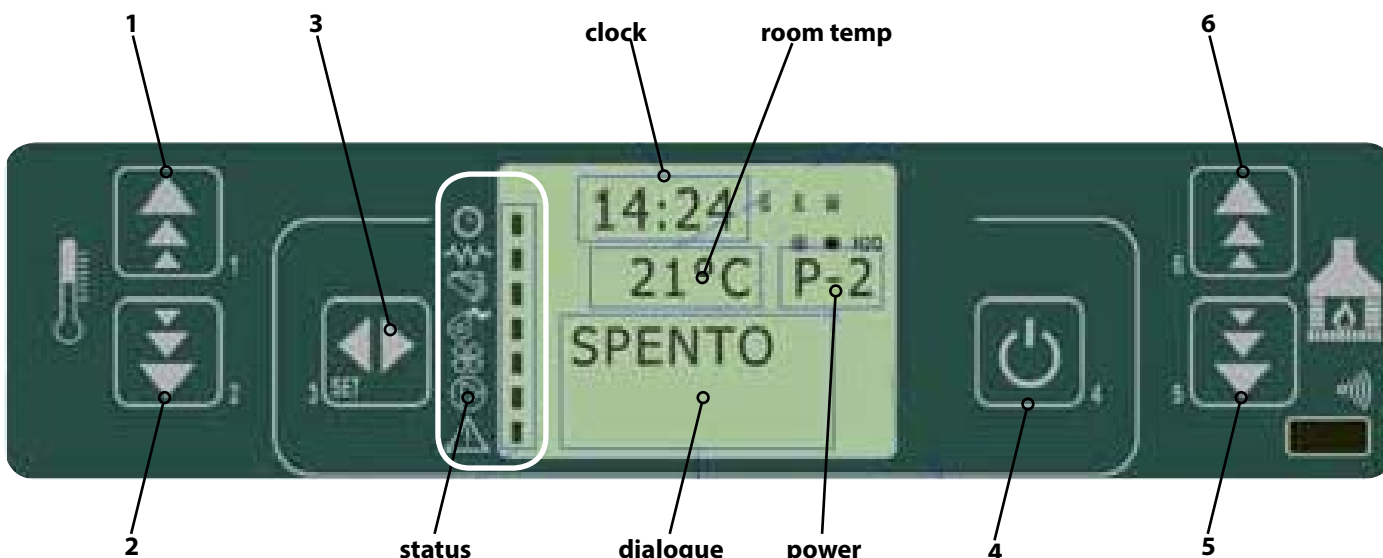

4.3 USER MENU

The following is a synthetic description of the structure of the user manual. The various items can be accessed by scrolling the keys (5-6) tab. 5. To enter the menu, press the key (3) tab. 5.

01 - Set clock

- 01 - day (day of the week)
- 02 - hours (time of the day)
- 03 - minutes
- 04 - day (day of the month)
- 05 - month
- 06 - year

02 - Set chrono

- 01 - enable chrono
 - 01 - enable chrono (on/off)
- 02 - program day
 - 01 - day chrono (on/off)
 - 02 - start 1 day (time)
 - 03 - stop 1 day (time)
 - 04 - start 2 day (time)
 - 05 - stop 2 day (time)
- 03 - program week
 - 01 - week chrono (on/off)
 - 02 - start prog 1 (time)
 - 03 - stop prog 1 (time)
 - 04 - Monday prog 1 (on/off)
 -
 - 10 - Sunday prog 1 (on/off)
 - continue with prog 2 and prog 3
- 04 - program weekend
 - 01 - weekend chrono
 - 02 - start 1
 - 03 - stop 1
 - 04 - start 2
 - 05 - stop 2

- 01 - Italian
- 02 - French
- 03 - English
- 04 - German

04- Standby mode (on/off/T-E/H2O)

05 - Buzzer (on/off)

06 - Initial load (on/off)

07 - Boiler status

4.4 SETTING THE CLOCK

This allows you to set the current time and date. The control panel is equipped with a lithium battery that allows for 3/5-year autonomous operation of the internal clock. To modify the values, from the **02 - Set Chrono** menu, using the (5) and (6) keys fig. 18a scroll the items until "02 - program day", choose the new values with the keys (1) and (2) fig. 18a, and confirm by pressing key (3) fig. 18a.

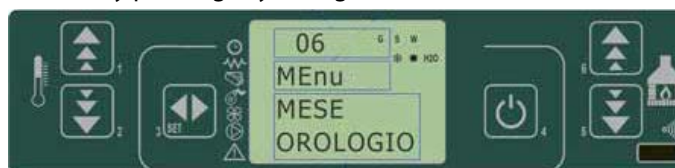

fig. 19 control panel - time and date setting

4.5 SETTING CHRONOTHERMOSTAT

Allows you to enable and disable all the chronothermostat functions.



fig. 20 control panel - enabling chronothermostat functions

4.5.1 DAILY PROGRAMMING

To enable/disable and set the daily chronothermostat functions.

03 - Choose language



fig. 21 control panel - daily programming



fig. 23 control panel - weekend programming

You can set two operating time slots according to tab. 7, where the OFF setting tells the clock to ignore the command:

Selection	Description	Possible values
START 1	activation time	time - OFF
STOP 1	deactivation time	time - OFF
START 2	activation time	time - OFF
STOP 2	deactivation time	time - OFF

tab. 7 operating time slots setting

4.5.2 WEEKLY PROGRAMMING

To enable/disable and set the weekly chronothermostat functions. Access via the menu: *Set chrono -> weekly program -> See item chap. 4.3*

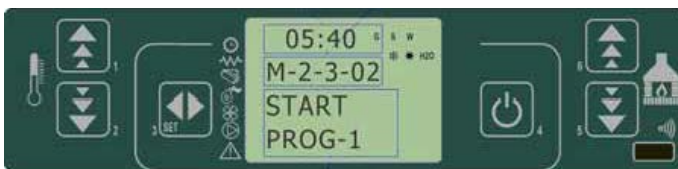

fig. 22 control panel - weekly programming

The weekly programmer is provided with 4 independent programs, whose final effect is the combination of the 4 single programs. The weekly programmer can be activated or deactivated. Moreover, by setting OFF in the time field, the clock will ignore the corresponding command.



Program with care, avoiding any activation or deactivation time overlap in the same day in different programs.

Program 1		
Selection	Description	Settable status
START PROG 1	Activation time	Time - off
STOP PROG 1	Deactivation time	
MONDAY PROG 1	Reference day	On/off
TUESDAY PROG 1		
WEDNESDAY PROG 1		
THURSDAY PROG 1		
FRIDAY PROG 1		
SATURDAY PROG 1		
SUNDAY PROG 1		

tab. 6 fan adjustment



Another 3 weekly programming levels are available.

4.5.3 WEEKEND PROGRAMMING

To enable/disable and set weekend chronothermostat functions (days 5 and 6, i.e. Saturday and Sunday).



To prevent misunderstandings and unwanted start-up or switch-off, activate only one program at a time if you are not sure of what you want to obtain.

- Deactivate the daily program if you want to use the weekly program.
- Always keep the weekend program deactivated when using weekly programs 1, 2, 3 and 4.
- Activate the weekend program only upon deactivating the weekly one.

4.6 LANGUAGE SELECTION

This allows you to select the dialogue language among those available. To modify the language, go to the menu **03 - Choose language**, using the keys (1) and (2) fig. 18a to scroll the items until you reach the desired language.



fig. 24 control panel - language selection

4.7 STANDBY MODE

Activates the "STAND-BY" mode which switches off the stove after the room temperature has remained higher than the set value beyond the default time. When the stove switches off in this condition, it can only switch back on when the set temperature is lower than the room temperature for a determined amount of time. To modify the mode, go to the menu **04 - Standby mode**, and use the keys (1) and (2) fig. 18a to activate it/deactivate it.



This function is to be set with the technician during first ignition.

4.8 BUZZER MODE

When set at "OFF" the acoustic signal is disabled. To modify the mode, go to the menu **05 - Buzzer**, and use the keys (1) and (2) fig. 18a to activate it/deactivate it.

4.9 INITIAL LOAD



Perform the operation below when the pellet loading pipe is empty.

This allows you to perform a pellet preload lasting 90" with the stove off and cold. Start by pressing the key (1) and interrupt by pressing the key (4). The following also appear on the display: Timer (A), Power (B), Room Temp. (C).



1 *fig. 25 control panel - initial pellet loading*

4.10 BOILER STATUS

Displays the instantaneous status of the boiler by showing the status of the various devices connected to it. Various pages are available and displayed in sequence. The following also appear on the display: Timer 1 (A), Time-out (B), Status (C), Alarm delay (D), Operating status (E), Flue gas Temp. (F), Flue gas Flue gas extraction (G), Instant power (I), Alarm in progress (N).

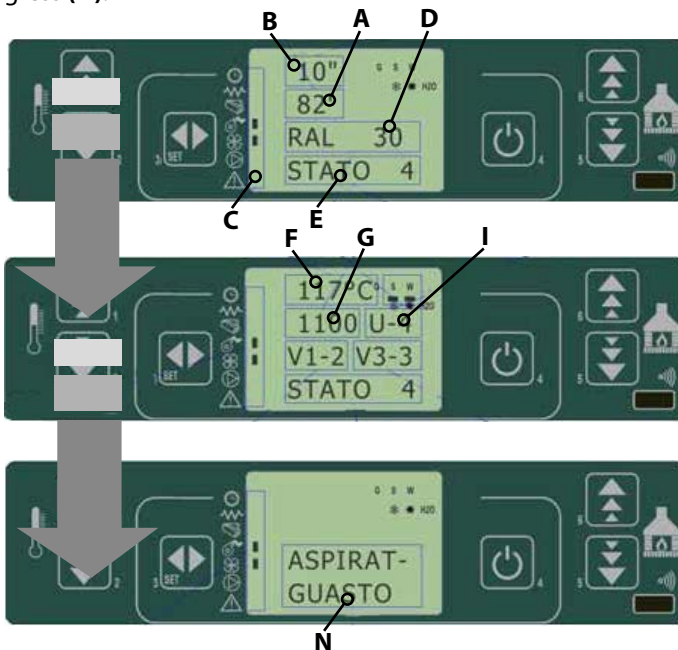

fig. 26 control panel - stove status display

4.11 IGNITION

To switch the product on, press the key (1) for a few seconds. The display shows when the snow has started (see fig. 28)



fig. 27 control panel - ignition

4.12 START-UP PHASE

The product performs the start-up phases in sequence as defined by the parameters managing levels and times.

4.13 FAILED IGNITION

When a time preset by the manufacturer has elapsed and the flue gas temperature has not reached the minimum value, also preset by the manufacturer, the product goes into alarm status (see table 7 problems/causes/remedies in chap. 7.3).

4.14 STANDARD OPERATION

Upon successfully completing the start-up phase, the stove switches to the "operating" mode that represents standard operation.



fig. 28 control panel - operating condition

4.15 CHANGING THE ROOM TEMPERATURE SETTING

To change the room temperature, just act on the keys (1) and (2). The display shows the current status of the temperature setting, fig. 29.



fig. 29 control panel - room temperature change

4.16 USING THE EXTERNAL THERMOSTAT/ CHRONOTHERMOSTAT

It is possible to connect an external thermostat to the boiler for remote management of some functions.

- **external thermostat:** set a temperature of 7°C.
- **external chronothermostat:** set temperature of 7°C and from the menu "03 Set chrono -> 01 enable chrono" disable the chrono function (off).

The stove is enabled when it is on and the contact is closed. The external thermostat must be connected by the Authorised Assistance Centre.

4.17 ROOM TEMPERATURE REACHES THE SET TEMPERATURE

When the room temperature or the flue gas temperature have reached the set value, the heat output is automatically brought to the minimum value "MODULATION" condition, see fig. 30.

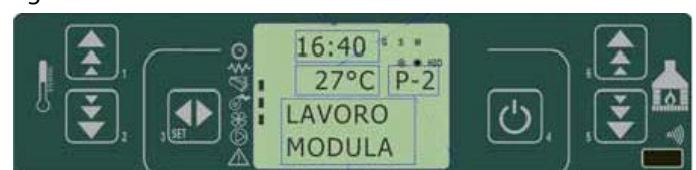

fig. 30 control panel - set temperature modulation

If STAND-BY mode is activated, the stove switches off with a delay equal to the time preset by the manufacturer after having reached the set temperature.



The stove restarts after the room temperature drops below the set temperature for an amount of time preset by the manufacturer. $T_{ROOM} < T_{SET}$.

4.18 CLEANING THE BRAZIER

During standard operating conditions, the "BRAZIER CLEANING" mode is activated at intervals established by the manufacturer for a preset amount of time.



fig. 31 control panel - brazier cleaning mode

4.19 SWITCH-OFF

To switch the stove off, just press the button (4) for about 2 seconds. The auger stops immediately and the flue gas extractor is brought to high speed. "FINAL CLEANING" is carried out. When the flue gas temperature has dropped to a value set by the manufacturer, the flue gas extractor is disabled after a preset amount of time.



fig. 32 control panel - final cleaning

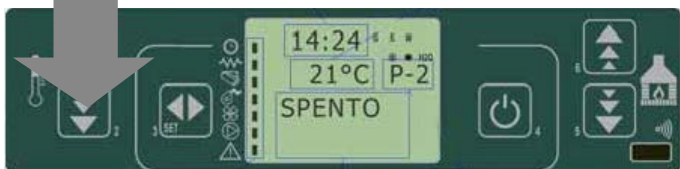

fig. 33 control panel - switch-off

4.20 RESTART

The boiler cannot be restarted until the flue gas temperature drops below the preset value for the set amount of time.

Always clean the brazier before restarting.



fig. 34 control panel - cooling wait before restart

4.21 FUNCTIONS OF MECHANICAL AND ELECTRIC COMPONENTS

Auger motor

The auger motor drives the screw which brings pellets from the tank to the brazier.



Flue gas extraction motor

The flue gas extraction motor fixed to the extraction turbine, placed at the back of the stove, suctions and expels flue gas formed in the combustion chamber. This provides perfect combustion and improved heating performance.



Circuit board

The circuit board guarantees correct operation and the maximum safety of the boiler in managing all its functions.



Main switch

Electronic component of the boiler consisting of a 4A fuse and an electronic filter which protect the boiler from electric overloads and electromagnetic interference.



Smoke sensor

The flue gas sensor detects the flue gas temperature in the extraction turbine and is triggered when it reaches 270°C, bringing the boiler to energy-saving mode ("RIS").



Room sensor

The room sensor is placed at the back of the boiler and detects the temperature of the room where it is located.



Glow plug

The glow plug ignites the flame inside the brazier. The pellets are lit when the glow plug overheats and the air inside the combustion chamber heats up.



EN

Manual rearm thermostat

The thermostat is triggered by deactivating operation of the auger in case of tank overtemperature.



Pressure switch

The pressure switch measures the negative pressure inside the boiler and, since it is connected to the pellet loading motor, if this is not sufficient for proper operation of the product, the feed is interrupted. It is a mechanical safety device for detecting the correct draught of the flue.



H2O probe

The water temperature probe is located inside the boiler and connected to the board to manage operation of the boiler itself.



Pressure gauge

The pressure gauge detects pressure inside the boiler and system.



Circulator

The circulator installed on the return enables water circulation adjustment inside the system.



Expansion vessel

The expansion vessel is a hydraulic component, which is there to contain circuit pressure variations, thus preventing dangerous surges that would otherwise have to be absorbed by the pipes and the rest of the system.



5 ROUTINE CLEANING



All the parts must be cleaned up when the stove is completely cold and unplugged.



The product does not require much maintenance if certified quality pellets are used.

5.1 DAILY/WEEKLY CLEANING

5.1.1 CLEANING BEFORE EACH IGNITION

Clean all ashes and build-ups in the brazier which could obstruct the air vents. If the pellets run out, unburnt pellets could accumulate inside the brazier. Always empty the brazier from residue before each ignition.

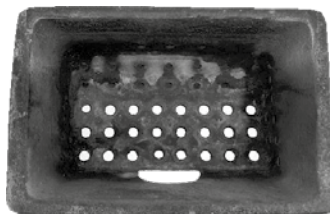
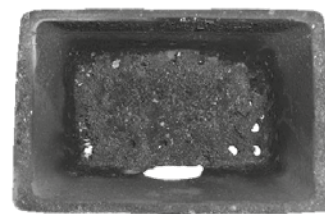

fig. 36 clean brazier



dirty brazier

REMEMBER THAT ONLY IF THE BRAZIER IS POSITIONED AND CLEANED PROPERLY CAN IGNITION AND IDEAL OPERATION OF YOUR PELLET STOVE BE GUARANTEED.

To clean the brazier efficiently, remove it from its seat and completely clean all the holes and the grating at the bottom. When good quality pellets are used, it is normally sufficient to use a brush to restore the brazier to ideal operating conditions. After a long idle period, **using a vacuum cleaner with a long tube**, remove any pellet residue sitting for a long time as it could have absorbed humidity thus modifying its original characteristics and becoming unsuitable for combustion.

5.1.2 CHECK EVERY 2/3 DAYS

Clean and empty the ash pan, paying attention to hot ashes. **Only if the ashes are completely cold** may you use a vacuum cleaner to remove them. In that case, use a vacuum cleaner suitable to vacuum particles of a certain size. Your own experience and the quality of the pellets will determine the frequency of cleaning. **It is however recommended not to go beyond 2 or 3 days.** When the operation is finished, reinsert the ash pan below the bracer making sure it is properly in place.

5.1.3 CLEANING THE GLASS

To clean the ceramic glass, we recommend using a dry brush or, in case of encrustations, a small amount of a specific spray detergent. Then clean with a dry cloth.



Do not use abrasive products and do not spray painted parts or gaskets of the firebox door (ceramic fibre cord) to clean the glass.

EN

5.2 PERIODICAL CLEANING (EVERY 6 MONTHS)

 **Performed by Specialised Assistance Centre.**

5.2.1 CLEANING FLUE DUCT AND GENERAL CONTROLS

- Clean the flue gas exhaust system especially near the tee fittings, the elbows and any horizontal segments. Contact specialised personnel for information regarding cleaning of the flue.
- Check sealing of the ceramic fibre gaskets on the boiler door. If necessary, order new gaskets from your dealer or contact an authorised assistance centre to perform the operation.

 **The frequency to clean the flue gas system depends on how the boiler is used and on the type of installation. We recommend entrusting maintenance and season end cleaning to an authorised assistance centre because, aside from performing the operations described above, they will also perform a general check of the components.**

5.3 SEASONAL CLEANING (EVERY 12 MONTHS)

In addition to the operations foreseen every 6 months, the following must also be performed:

- Replace the ignition cartridge (when used daily with more than 3 ignitions a day);
- Inspect and clean the flue;
- Inspect the flue draught and clean it if necessary.

5.4 PUTTING OUT OF SERVICE (SEASON END)

At the end of every season, before deactivating the stove, we recommend completely removing the pellets from the tank using a long tube vacuum cleaner.

 **The appliance must be unplugged while it is not used. For greater safety, especially in the presence of children, we recommend removing the power cable.**

If when restarting the stove and pressing the main switch the control panel display does not switch on, it could mean that the service fuse needs to be replaced.

There is a fuse box at the side of the stove near the power socket. After having unplugged the appliance, use a screwdriver to open the lid of the fuse box and replace the fuse if necessary (3.15 A delayed).

 **The operation must only be carried out by an authorised and qualified technician.**

6 ALARMS

In the event of malfunctioning, the board intervenes and indicates it by operating in various modes according to the type of alarm. The following alarms can occur:

Status	Message displayed	see Chap.
AL1	BLACK OUT	7.2
AL2	FLUE GAS SENSOR	6.1
AL3	HOT FLUE GAS	6.2
AL4	EXTRACTOR FAULT	6.7
AL5	FAILED IGNITION	6.3/7.1
AL6	NO PELLETS	6.4
AL7	THERMAL PROTECTION	6.6
AL8	NO NEGATIVE PRESSURE	6.5
AL9	INSUFFICIENT DRAUGHT	6.8
ALB	TRIAC ERROR	6.9
ALE	WATER PRESSURE	6.10

tab. 7 alarms list

 **Every alarm causes the stove to turn off immediately. The alarm status can be reset by pressing the key (4) fig. 18a.**

6.1 FLUE GAS TEMPERATURE SENSOR ALARM

This is triggered in the event of failure or disconnection of the flue gas sensor. During the alarm, the boiler performs the switch-off procedure.



fig. 37 control panel - flue gas temperature sensor alarm

6.2 FLUE GAS OVERTEMPERATURE ALARM

This is triggered when the flue gas sensor detects a temperature higher than 280°C.



fig. 38 control panel - flue gas overtemperature alarm

 **When the alarm is in progress, the switch-off procedure is immediately activated.**

6.3 FAILED IGNITION ALARM

This is triggered in the event of ignition fails.



fig. 39 control panel - failed ignition alarm

 **The switch-off procedure is immediately activated.**

6.4 EXTINCTION DURING OPERATION ALARM

If the fire goes out during operation and the flue gas temperature drops below the minimum operating threshold, this alarm is triggered immediately.

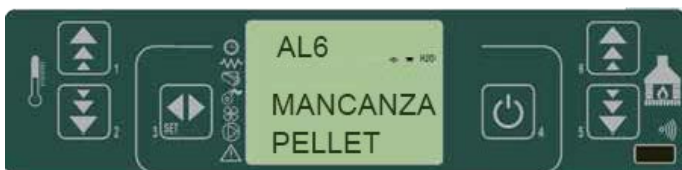

fig. 40 control panel - extinction during operation alarm

 **The switch-off procedure is immediately activated.**

6.5 AUGER SAFETY PRESSURE SWITCH ALARM

If the pressure switch (negative pressure meter) detects pressure lower than the triggering threshold, it triggers by cutting power to the auger and simultaneously displaying the message "ALB NO NEGATIVE PRESSURE", stopping the system.



fig. 41 control panel - auger safety pressure switch alarm

6.6 GENERAL THERMOSTAT ALARM

If the general safety thermostat detects a temperature higher than the triggering threshold, it is triggered by cutting power to the auger and simultaneously displaying the message "AL7 THERMAL PROTECTION", stopping the system.



fig. 42 control panel - general thermostat alarm

6.7 FAULTY FLUE GAS EXTRACTION FAN ALARM

If the flue gas extraction fan is faulty, the product stops and displays the message "AL4 EXTRACTOR FAULT".

 **The switch-off procedure is immediately activated.**



fig. 43 control panel - flue gas extraction fan alarm

6.8 INSUFFICIENT DRAUGHT ALARM



Should the message "AL9 INSUFFICIENT DRAUGHT" appear, contact Technical Assistance Service.

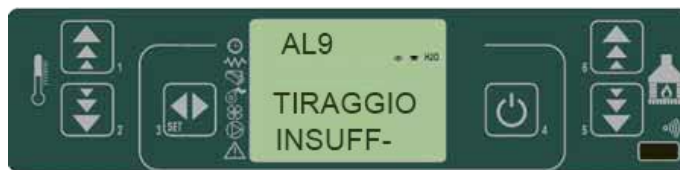

fig. 44 control panel - insufficient draught

6.9 TRIAC ERROR ALARM



Should the message "ALB TRIAC ERROR" appear, contact Technical Assistance Service.

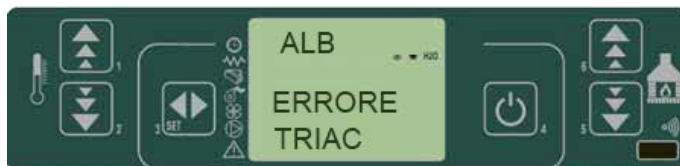

fig. 45 control panel - triac error

6.10 WATER PRESSURE ALARM



Should the message "ALE WATER PRESSURE" appear, contact Technical Assistance Service.

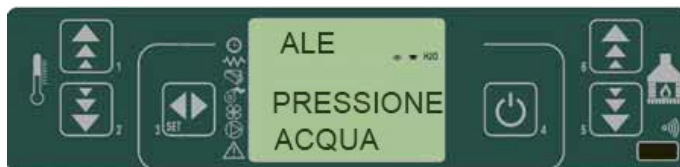

fig. 46 control panel - water pressure

7 PROBLEMS

7.1 THE PELLETS DO NOT IGNITE

In the event of failed ignition, the alarm message "AL5 FAILED IGNITION" is displayed.

Press the key (4) to restore standard conditions.



fig. 47 control panel - failed pellet ignition

7.2 POWER FAILURE (BLACK-OUT)

In the event of a power failure, upon restoration, the stove enters "FINAL CLEANING" mode and waits for the flue gas temperature to drop to a value preset by the manufacturer.

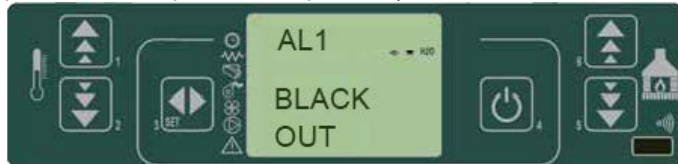

fig. 48 control panel -power failure

After a power failure, the stove will try to go back to the prior condition. Only if power remains cut for longer than the time set by the manufacturer, the product will switch off automatically when power is restored.

PROBLEM/CAUSE/REMEDY

Problem	Cause	Remedy
Display off and buttons not working	Power failure	Check that the power cable is connected
	Faulty connection of display to board	Check that the display and board are connected properly
Remote control ineffective	Too far from the boiler	Move it closer to the boiler
	Remote control batteries	Check and change the batteries
Failed ignition	Excessive pellet build-up in brazier	Clean the brazier
The boiler does not switch on automatically	The resistance does not reach operating temperature	<ul style="list-style-type: none"> • Check wiring and fuses • Replace the resistance if faulty (performed by assistance)
	Resistance damaged or worn	Replace the resistance
	The pellets do not drop	<p>IMPORTANT: unplug the appliance before:</p> <ul style="list-style-type: none"> • Checking whether any pellets are stuck in the chute • Checking whether the auger is blocked • Checking tightness of the door
Blockage of the boiler	Excessive use without cleaning the brazier	Clean the brazier
	Tank empty	Load pellets in the tank
	Auger without pellets	Fill the tank and follow the instructions for the first ignition of the boiler
The boiler blocks due to lack of pellet feed	Technical problem with auger	<p>IMPORTANT: unplug the appliance before:</p> <ul style="list-style-type: none"> • Freeing the auger from any obstructions • Freeing the chute from any obstructions • Removing pellet dust build-up at the bottom of the tank
The boiler clogs quickly with irregular combustion	Flue too long or obstructed	<ul style="list-style-type: none"> • See boiler installation paragraph • Check that the flue is clean
	Pellets too moist	Check the quality of the pellets
	Too many pellets in brazier	Contact the authorised assistance centre
	Wind against exhaust flow	Check the wind barrier terminal and/or install it
	Insufficient exhaust in brazier	<ul style="list-style-type: none"> • Check that the brazier and air exhaust duct are positioned properly and clean • Contact the authorised assistance centre
	The type of pellet used was changed	Contact the authorised assistance centre
Smell of smoke in the room • The boiler goes out	Improper combustion	Contact the authorised assistance centre.
	Flue gas extraction fan malfunctioning	
	Flue installed improperly	

tab. 7 list of problems/causes/remedies

To be kept by customer



WARRANTY CERTIFICATE

ZANTIA Climatização S.A.
Zona Industrial de Mundão
Lote 10-A | 3505-459 Viseu
Portugal

Date of delivery: _____

Model: _____

Dealer stamp

Dear Customer,

Our company congratulates you and thanks you for having chosen one of our products.

To guarantee a quick and quality service, please fill out the following warranty and keep it carefully.

Read the information notice on the back carefully.

Series n° R _____ W _____

Signature of dealer: _____

Cut along the dotted line

WARRANTY CERTIFICATE



User data

Surname: _____

Series n° R _____ W _____

Name: _____

Date of delivery: _____

Road: _____ N°: _____

Model: _____

Town: _____

Postal code: _____ Province: _____

Dealer stamp

Country: _____

The company ZANTIA Climatização S.A. Guarantees the maximum confidentiality of your personal data, kept in our Archive and used exclusively to verify the validity of the warranty in case of an intervention (Ref. Law 675 of 31/12/96).

Signature of dealer: _____

The following sheet must be sent to:

ZANTIA Climatização S.A.
Zona Industrial de Mundão
Lote 10-A | 3505-459 Viseu
Portugal

WARRANTY TERMS AND CONDITIONS

1. The Manufacturing Company guarantees the structure and materials making up the product for a period of **24 months** from the date of purchase, as long as the **purchaser sends the card within 8 days of the date of delivery**, completely filled out and keeps this sheet as a proof of purchase. This warranty is valid as long as:
 - a) The purchaser has installed the product in compliance with standards in force,
 - b) uses the product appropriately and
 - c) immediately reports any manufacturing defects.
2. Pieces subject to wear are excluded from the warranty, namely: HIGH TEMPERATURE RESISTANT CERAMIC GLASS, FIBREGLASS GASKETS, HANDLES, KNOBS, SILICON PAINT, CERAMIC COVERING, IGNITION RESISTANCE, FUSES, GRIDS, GASKETS AND INNER PARTS OF THE COMBUSTION CHAMBER.
3. The warranty does not cover damage caused by:
 - a) Incorrect installation or improper use of the product and of its components;
 - b) Water and liquids dripped or poured accidentally on the electrical and electronic components;
 - c) lightning and power surges;
 - d) excessive overheating of product or use of unsuitable fuel;
 - e) deterioration from physical or chemical agents;
 - f) transport or tampering by unauthorised personnel.
4. The Manufacturing Company will not be held liable for failures to electric parts due to incorrect electric connection or those where it is not possible to ascertain the proper operation of the home system and the earthing system at the time of the failure.
5. The warranty consists in supplying or replacing faulty parts or those considered such by our Technical Department free of charge. The replaced parts remain covered by warranty for the remaining warranty period again starting from the date of purchase.
6. The warranties of the manufacturers are transferred for equipment or parts of them assembled but produced by other companies.
7. No compensation is acknowledged for the time of inefficiency of the product awaiting repair.
8. The warranty is personal and cannot be transferred to third parties.
9. If defects or breakage are detected during the period covered by the warranty, the purchaser must contact the dealer where he bought the appliance who will check the presence of the defect. If the defect is confirmed by the Manufacturing Company, the spare part will be provided to the customer free of charge at our site. To facilitate replacement operations, please provide the following information:
 - a) name and address of dealer;
 - b) date of purchase;
 - c) name, address and telephone number of purchaser;
 - d) name, address and telephone number of installer;
 - e) date of installation;
 - f) series and model of the product.
10. All shipping fees are borne by the purchasing customer, such as the minimum charge, labour costs, transfer expenses and distance fees between the site and the customer's home.
11. We reiterate that the Manufacturing Company only provides the warranty at the above-mentioned conditions and is in no way liable to direct or indirect damage resulting from the product to object or third parties.

Warnings - notes for the customer

The appliance can be commissioned by S.T.A. (Servizio Tecnico Autorizzato [Authorised Technical Service]) or by a qualified dealer; the Warranty is valid from the date of the receipt.

THE FOLLOWING INTERVENTIONS ARE NOT COVERED BY WARRANTY:

Cleaning braziers - ash pan - boiler; calibration interventions (combustion - temperature - operating times, etc.) routine maintenance interventions; interventions; interventions due to lack of and/or loading fuel and adaptation of new combustion parameters; interventions due to operating defects attributable to lack of and/or incorrect maintenance; interventions for repair/replacement of electric components damaged by overvoltage or electric loads.



1 SOMMAIRE

1	INTRODUCTION.....	57
1.1	RÉVISIONS DE LA PUBLICATION	57
1.2	ATTENTIONS RÉSERVÉES AU MANUEL ET COMMENT LE CONSULTER	57
1.3	SYMBOLOGIE.....	57
1.4	MISES EN GARDE POUR LA SÉCURITÉ	57
1.5	CONDITIONS DE GARANTIE.....	59
1.5.1	MISES EN GARDE - NOTES POUR LE CLIENT	59
1.6	COMMANDE DE PIÈCES DE RECHANGE.....	59
1.7	ÉLIMINATION.....	60
1.8	UTILISATIONS PERMISES ET INTERDITES	60
1.9	COMBUSTIBLE À UTILISER.....	60
1.10	PLAQUE D'IDENTIFICATION.....	60
1.11	ACCESSOIRES FOURNIS	60
2	INSTALLATION.....	60
2.1	MISES EN GARDE INITIALES	60
2.2	MANUTENTION ET TRANSPORT.....	61
2.3	PROCÉDURE D'OUVERTURE DE L'EMBALLAGE.....	61
2.4	INSTALLATION DE L'ÉVACUATION DES FUMÉES	61
2.4.1	INTRODUCTION.....	61
2.4.2	CONDUIT DE FUMÉE	61
2.4.3	CHEMINÉE.....	62
2.4.4	INSTALLATION DE LA PRISE D'AIR DE COMBUSTION.....	62
2.5	POSITIONNEMENT	63
2.5.1	REMARQUES GÉNÉRALES.....	63
2.5.2	DISTANCES MINIMALES POUR LE POSITIONNEMENT DE LA PRISE D'AIR.....	63
2.5.3	RACCORDEMENT AU RÉSEAU HYDRIQUE.....	64
2.5.4	CONDUIT D'ÉVACUATION DES FUMÉES	64
2.5.5	TUYAUX ET LONGUEURS MAXIMALES UTILISABLES	65
2.5.6	TROUS POUR LE PASSAGE DU TUYAU D'ÉVACUATION SUR LE MUR OU SUR LE TOIT : ISOLATION ET DIAMÈTRE CONSEILLÉS.....	65
2.5.7	RACCORDEMENT À LA CHEMINÉE (CONSEILLÉ).....	65
2.5.8	INSTALLATION DE LA PRISE D'AIR DE COMBUSTION.....	66
2.6	RACCORDEMENT AU RÉSEAU ÉLECTRIQUE	66
3	PREMIER ALLUMAGE	67
3.1	PROCÉDURE DE CHARGEMENT DU PELLET	67
3.2	MISES EN GARDE.....	67
4	MODE D'EMPLOI.....	68
4.1	INTRODUCTION	68
4.2	TABLEAU DE COMMANDE.....	68
4.2.1	DESCRIPTION DES BOUTONS.....	68
4.3	MENU UTILISATEUR.....	69
4.4	RÉGLAGE DE L'HORLOGE.....	69
4.5	RÉGLAGE DU THERMOSTAT PROGRAMMABLE	69
4.5.1	PROGRAMMATION JOURNALIÈRE.....	69
4.5.2	PROGRAMMATION HEBDOMADAIRE	70
4.5.3	PROGRAMMATION DU WEEK-END.....	70
4.6	CHOIX DE LA LANGUE	70

4.7	MODE STAND-BY.....	70
4.8	MODE AVERTISSEUR SONORE.....	70
4.9	CHARGEMENT INITIAL	71
4.10	ÉTAT DE LA CHAUDIÈRE	71
4.11	ALLUMAGE.....	71
4.12	PHASE DE DÉMARRAGE	71
4.13	ALLUMAGE RATÉ.....	71
4.14	FONCTIONNEMENT NORMAL.....	71
4.15	MODIFICATION DE LA CONFIGURATION DE LA TEMPÉRATURE AMBIANTE.....	71
4.16	UTILISATION DU THERMOSTAT/THERMOSTAT PROGRAMMABLE EXTÉRIEUR	71
4.17	LA TEMPÉRATURE AMBIANTE ATTEINT LA TEMPÉRATURE CONFIGURÉE (SET TEMPÉRATURE)	71
4.18	NETTOYAGE DU BRASERO	72
4.19	ARRÊT	72
4.20	RALLUMAGE	72
4.21	FONCTIONS DES COMPOSANTS MÉCANIQUES ET ÉLECTRIQUES	72
5	NETTOYAGE COURANT	73
5.1	NETTOYAGES QUOTIDIENS/HEBDOMADAIRES.....	73
5.1.1	NETTOYAGE AVANT CHAQUE ALLUMAGE.....	73
5.1.2	CONTRÔLE TOUS LES 2/3 JOURS.....	73
5.1.3	NETTOYAGE DE LA VITRE.....	74
5.2	NETTOYAGE PÉRIODIQUE (TOUS LES 6 MOIS).....	74
5.2.1	NETTOYAGE DU CONDUIT DE FUMÉE ET CONTRÔLES EN GÉNÉRAL.....	74
5.3	NETTOYAGE SAISONNIER (TOUS LES 12 MOIS).....	74
5.4	MISE HORS SERVICE (FIN DE SAISON).....	74
6	ALARMES	74
6.1	ALARME SONDE DE TEMPÉRATURE DES FUMÉES	74
6.2	ALARME DE SURCHAUFFE DES FUMÉES	74
6.3	ALARME POUR ALLUMAGE RATÉ	75
6.4	ALARME D'ARRÊT PENDANT LA PHASE DE TRAVAIL	75
6.5	ALARME PRESSOSTAT DE SÉCURITÉ VIS SANS FIN.....	75
6.6	ALARME THERMOSTAT GÉNÉRAL	75
6.7	ALARME VENTILATEUR D'ASPIRATION DES FUMÉES EN PANNE.....	75
6.8	ALARME DE TIRAGE INSUFFISANT	75
6.9	ALARME ERREUR TRIAC	75
6.10	ALARME PRESSION DE L'EAU.....	75
7	PROBLÈMES	76
7.1	LE PELLET NE S'ALLUME PAS	76
7.2	ABSENCE D'ÉNERGIE ÉLECTRIQUE (PANNE D'ÉLECTRICITÉ)	76
7.3	PROBLÈME/CAUSE/SOLUTION	77
8	DADOS TÉCNICOS E DIMENSÕES- TECHNICAL DATA AND DIMENSIONS - DONNÉES TECHNIQUES ET DIMENSIONS	81
8.1	CRONOS	81
9	DIAGRAMA ELÉTRICO-WIRING DIAGRAM-SCHÉMA ÉLECTRIQUE	83

1 INTRODUCTION

Cher client,

Nous souhaitons vous remercier d'avoir acheté une chaudière de notre production. Nous sommes certains de vous avoir fourni un produit techniquement valide. En effet, nos produits sont conçus et construits conformément aux normes européennes de référence pour les produits de construction (EN13240 poêles à bois, EN14785 appareils à pellet, EN13229 cheminées/inserts à bois), avec matériaux de qualité élevée et une profonde expérience dans les procédés de transformation. Les produits respectent en outre les exigences essentielles de la directive 2006/95/CE (Basse Tension) et de la Directive 2004/108/CE (Compatibilité Électromagnétique).

Nous vous fournissons ci-après des informations pour vous permettre de mieux connaître et utiliser ce produit, ainsi que pour effectuer l'entretien ordinaire de ce dernier. Pour que vous puissiez obtenir les meilleures performances, nous vous suggérons de lire avec attention les instructions contenues dans le présent manuel. Le présent manuel d'installation et d'utilisation constitue une partie intégrante du produit : s'assurer qu'il accompagne toujours l'appareil, même en cas de cession à un autre propriétaire. En cas de perte, demander une copie au service technique local ou en le téléchargeant directement du site internet de l'entreprise.

Tous les règlements locaux, incluant ceux concernant les normes nationales et européennes, doivent être respectés lors de l'installation de l'appareil.

En Italie, sur les installations des installations à biomasse inférieures à 35KW, se référer au D.M. 37/08 et tout installateur qualifié, ayant les qualités requises, doit délivrer le certificat de conformité de l'installation installée. (Par installation, on entend Poêle+Cheminée+Prise d'air).

Notre service technique autorisé reste à Votre entière disposition pour toute information complémentaire.

1.1 RÉVISIONS DE LA PUBLICATION

Le contenu du présent manuel est de nature strictement technique et de propriété de l'entreprise ZANTIA Climatização S.A.

Aucune partie de ce manuel ne peut être traduite dans une autre langue et/ou adaptée et/ou reproduite, même partiellement, sous une autre forme et/ou moyen mécanique, électronique, par photocopies, enregistrements ou autre, sans une autorisation écrite préalable de l'entreprise ZANTIA Climatização S.A. L'entreprise se réserve le droit d'effectuer d'éventuelles modifications au produit, à tout moment et sans préavis. La société propriétaire défend légalement ses droits.



1.2 ATTENTIONS RÉSERVÉES AU MANUEL ET COMMENT LE CONSULTER

- Nous vous demandons de prendre soin de ce manuel et de le conserver dans un endroit ayant un accès facile et rapide.
- En cas de perte ou destruction de ce manuel, demandez-en une copie à votre revendeur ou bien au Service d'assistance technique autorisé. On peut également le télécharger du site internet de l'entreprise.
- Le «**texte en gras**» requiert une grande attention de la

part du lecteur.

- «*Le texte en italique*» sert à concentrer Votre attention sur d'autres paragraphes de ce manuel ou pour d'éventuels éclaircissements supplémentaires.
- La «*Note*» fournit au lecteur des informations supplémentaires sur le sujet

1.3 SYMBOLOGIE

	<p>ATTENTION:</p> <p>Lire attentivement et comprendre le message auquel il se réfère car le non-respect de ce qui est écrit peut sérieusement endommager l'appareil et mettre en danger la sécurité de la personne qui l'utilise.</p>
	<p>INFORMATIONS :</p> <p>Le non-respect de ce qui est prescrit compromettra l'utilisation du produit.</p>
	<p>SÉQUENCES OPÉRATIONNELLES :</p> <p>Séquence d'opérations à exécuter et/ou boutons à presser pour accéder au menu ou exécuter des réglages.</p>

1.4 MISES EN GARDE POUR LA SÉCURITÉ



ATTENTION !!! On n'est jamais trop prudent : avant l'installation, lisez et respectez ces Règles fondamentales :

- **L'installation, le branchement électrique, le contrôle du fonctionnement et l'entretien doivent être exécutés exclusivement par du personnel autorisé et qualifié.**
- **Installer le produit conformément à toutes les lois locales, nationales et aux normes en vigueur dans le lieu, la région ou l'état.**
- Étant donné le poids du produit, s'assurer que le sol soit en mesure de le supporter avant l'installation et pourvoir à une isolation adéquate s'il est construit en matériau inflammable (ex. bois, moquette et plastique).
- Pour une utilisation correcte du produit et des appareils électroniques qui lui sont reliés et pour prévenir des accidents, toujours respecter les indications reportées dans le présent manuel.
- Tous les règlements ainsi que ceux concernant les Normes nationales et européennes doivent être respectés lors de l'installation de l'appareil.
- S'assurer que le circuit électrique et les prises de courant aient la capacité de supporter l'absorption maximale de la chaudière, indiquée sur la plaque ; brancher le produit à une prise électrique Conforme, tension de 230v – 50Hz, en évitant l'utilisation d'adaptateurs, de prises multiples ou de rallonges ; s'assurer que le circuit électrique soit pourvu de la mise à la terre et de l'interrupteur différentiel, conformément aux normes en vigueur.
- Pour l'installation de la chaudière, respecter les normes de loi en vigueur pour l'évacuation des fumées par conduit. Il est conseillé de relier le produit au conduit de fumée par un terminal contrôlable. Nous rappelons qu'il est nécessaire de s'adresser au centre d'assistance autorisé et habi-

lité pour l'installation et l'entretien périodique du produit, afin de vérifier l'efficacité du tirage du conduit de fumée, avant et pendant la phase de combustion de la chaudière.

- Tout type d'altération ou de substitution non autorisée de pièces non originales du produit peut être dangereux pour la sécurité de l'opérateur et décharge l'entreprise de toute responsabilité, civile et pénale.
- Pendant le fonctionnement, une grande partie des surfaces du produit sont très chaudes (porte, poignée, vitre, tuyau de sortie des fumées, etc.). **Il faut donc éviter d'entrer en contact avec ces parties sans vêtements de protection appropriés, comme par exemple des gants de protection thermique.**
- **Il est interdit de faire fonctionner le produit avec la porte ouverte ou avec la vitre cassée.**
- Ne pas s'arrêter pendant une longue période devant le produit en marche. Ne pas chauffer trop le local où vous séjournez et où est installé le produit. Cela peut nuire au physique et causer des problèmes de santé.
- Le stockage du produit et du revêtement doit avoir lieu dans des locaux dépourvus d'humidité et non exposés aux intempéries.
- Il est recommandé de ne pas enlever les pieds, prévus pour l'appui du corps du produit au sol, afin de garantir une isolation adéquate, surtout en cas de sols en matériaux inflammables.
- Positionner une plaque de protection du sol, comme base pour le produit, si le sol est en matériau inflammable, comme par ex. du parquet ou de la moquette. (en considérant que la plaque doit dépasser sur le devant de la chaudière d'au moins 25/30 cm.).
- **Pour l'allumage du feu, éviter catégoriquement d'utiliser des liquides inflammables ; avec la chaudière allumée, l'allumage du pellet est automatique.**
- Les opérations d'entretien extraordinaire ne doivent être effectuées que par du personnel autorisé et qualifié.
- Lors de l'utilisation saisonnière de la chaudière, en cas de mauvais tirage ou de conditions climatiques défavorables (températures < 0°C), s'assurer que le conduit de fumée soit parfaitement isolé et non obstrué, afin d'éviter qu'il gèle et le risque de reflux des fumées.
- En cas d'incendie du conduit de fumée, éteindre immédiatement le produit, le déconnecter du réseau et ne jamais ouvrir la porte. Puis, appeler les autorités compétentes.
- Vu que le produit a une consommation d'air nécessaire pour la combustion, il est conseillé de relier le produit à l'extérieur par un tuyau adapté, avec l'arrivée sur l'entrée prévue à cet effet, située à l'arrière de la chaudière.
- Il est conseillé, aux fins de la sécurité, de laisser une distance d'au moins 20 cm entre les côtés chauds de la chaudière et d'éventuels matériaux de revêtement inflammables (par ex. murs lambrissés, papier peint etc.), ou bien de recourir à des matériaux isolants spécifiques disponibles dans le commerce. Cette évaluation doit être également faite pour les meubles, fauteuils, rideaux et autres similaires.
- Pour faciliter d'éventuelles interventions d'assistance technique, ne pas encastrer le produit dans des espaces étroits, ne pas le coller à un mur, car cela pourrait compromettre l'afflux correct de l'air.
- **L'absence de tirage de la part du conduit de fumée, (ou par ex. l'obstruction ou la fermeture de l'entrée de l'air**

du brasero, ou du brasero) altère le fonctionnement de la chaudière et peut, pendant la phase d'allumage automatique, provoquer un dosage excessif de pellet dans le brasero à cause du retard de l'allumage du feu.

- Le pellet qui alimente le produit doit nécessairement avoir les caractéristiques décrites dans le manuel suivant.
- Éviter de laisser des enfants tous seuls à côté de la chaudière allumée, car toutes les parties chaudes de celle-ci peuvent provoquer des brûlures graves.
- Ne pas effectuer d'interventions sur la chaudière si elles ne sont pas prévues pour son utilisation normale ou conseillées dans ce manuel pour résoudre des problèmes de faible importance, et débrancher toujours la prise de courant avant d'intervenir et n'opérer qu'avec la chaudière froide.
- IL EST formellement interdit d'enlever la grille de protection du réservoir à pellet.
- Contrôler et s'assurer toujours que la porte de la chambre de combustion soit fermée hermétiquement pendant l'allumage et le fonctionnement de la chaudière.
- L'allumage automatique du pellet est la phase la plus délicate, pour qu'il puisse avoir lieu sans inconvénients, il est recommandé de toujours maintenir le produit et le brasero propres.
- En présence d'anomalies de fonctionnement, le produit ne peut être rallumé qu'après avoir éliminé la cause du problème.
- ZANTIA Climatização S.A. n'est pas responsable d'inconvénients, altérations, ruptures et autre dus au non-respect des indications reportées dans ce manuel.
- Ce manuel fait partie intégrante de l'appareil, il doit donc être conservé et accompagner l'appareil s'il change de propriétaire.
- Cet appareil ne peut pas être utilisé par des personnes (y compris les enfants) ayant des capacités physiques, sensorielles, mentales réduites ou ayant peu d'expérience ou de connaissance à cet effet, à moins d'avoir été informées ou d'être surveillées par la personne responsable de leur sécurité.
- Utiliser exclusivement le combustible recommandé par le fabricant. **Le produit ne doit pas être utilisé comme incinérateur.** Il est impérativement interdit d'utiliser des combustibles liquides.
- Pour une utilisation correcte du produit et des appareils électroniques qui lui sont reliés et pour prévenir des accidents, toujours respecter les indications reportées dans le présent manuel.
- Avant de commencer toute opération, l'utilisateur ou quiconque s'apprête à faire fonctionner le produit, devra avoir lu et compris tout le contenu du présent manuel d'installation et d'utilisation. Des erreurs ou de mauvaises configurations peuvent provoquer des conditions de danger et/ou un fonctionnement irrégulier.
- Éteindre le produit en cas de panne ou de mauvais fonctionnement.
- **L'accumulation de pellet imbrûlé dans le brûleur après chaque « allumage raté et alarme » doit être retirée avant de procéder à un nouvel allumage. Contrôler que le brûleur soit propre et bien positionné avant de rallumer.**
- Ne pas laver le produit avec de l'eau. L'eau pourrait pé-

- nétrer à l'intérieur de l'unité et abîmer les isolations électriques, en provoquant des décharges électriques.
- Installer le produit dans des locaux qui ne soient pas à risque d'incendie et pourvus de tous les services, tels que les alimentations (air et électriques) et évacuations pour les fumées.
- Ne pas monter debout sur le produit et ne pas l'utiliser comme structure d'appui.
- Ne pas mettre du linge à sécher sur le produit. Séchoirs ou produits similaires doivent être maintenus à une distance de sécurité du produit. **Il subsiste le risque d'incendie !**
- **Toute responsabilité pour un usage impropre du produit est totalement à la charge de l'utilisateur et décharge le fabricant de toute responsabilité, civile et pénale.**
- En cas de panne du système d'allumage, ne pas forcer l'allumage en utilisant des matériaux inflammables.

1.5 CONDITIONS DE GARANTIE

1. La Société constructrice garantit à l'acheteur la structure et les matériaux qui composent le produit pendant une période de **24 mois** à compter de la date d'achat, à condition que **l'acheteur envoie le coupon annexé dans les 8 jours suivant la date de livraison** entièrement rempli et qu'il conserve la copie comme preuve d'achat. Cette garantie est valable à condition :
 - a) que l'acheteur ait installé le produit dans le respect des normes en vigueur,
 - b) qu'il utilise le produit de façon appropriée et
 - c) qu'il dénonce immédiatement d'éventuels défauts de fabrication.
2. Les pièces sujettes à l'usure sont exclues de la garantie, c'est-à-dire : VITROCÉRAMIQUE RÉSISTANT AUX HAUTES TEMPÉRATURES, JOINT EN FIBRE DE VERRE, POIGNÉES, POMMEAUX, PEINTURE SILICONE, REVÊTEMENTS EN CÉRAMIQUE, RÉSISTANCE D'ALLUMAGE, FUSIBLES DE PROTECTION, GRILLES, JOINTS ET PARTIES À L'INTÉRIEUR DE LA CHAMBRE DE COMBUSTION.
3. La garantie ne couvre pas des dommages provoqués par :
 - a) une mauvaise installation et l'usage impropre de l'appareil et de ses composants ;
 - b) de l'eau ou des liquides tombés ou versés accidentellement sur des composants électriques et électroniques ;
 - c) la foudre ou les surtensions électriques ;
 - d) surchauffe excessive du produit ou emploi de combustible inadapté ;
 - e) détérioration par des agents physiques ou chimiques ;
 - f) transport ou altérations par du personnel non autorisé.
4. La société Constructrice n'assume aucune responsabilité pour des pannes sur des parties électriques, dues à un branchement électrique erroné, ou s'il n'est pas possible de vérifier le bon fonctionnement de l'installation domestique et la mise à la terre correcte au moment de la panne.
5. La garantie consiste à fournir ou à remplacer, gratuitement, les parties défectueuses ou retenues comme telles par notre Service Technique. Les parties remplacées resteront sous garantie pour la période de garantie restant, en partant toujours de la date d'achat.
6. Pour des appareils ou des parties montées dessus, mais produites par d'autres sociétés, les garanties des fabricants sont cédées.
7. Aucune indemnité n'est admise pendant la période d'inefficacité du produit en attente de réparation.
8. La garantie est personnelle et ne peut pas être cédée à des tiers.
9. Si, pendant la période de garantie, des défauts ou des ruptures sont relevés, l'acheteur doit s'adresser au revendeur où il a effectué l'achat, lequel vérifiera l'éventuel défaut. Si le défaut est confirmé par la Société Constructrice, la pièce de rechange sera mise à disposition du client gratuitement auprès de notre siège. Pour faciliter les opérations de substitution, nous vous prions de fournir les informations suivantes :
 - a) nom et adresse du revendeur ;
 - b) date d'achat ;
 - c) nom, adresse et numéro de téléphone de l'acheteur ;
 - d) nom, adresse et numéro de téléphone de l'installateur ;
 - e) date de l'installation ;
 - f) série et modèle du produit.
10. Tous les frais de transport sont à la charge du client acheteur, tout comme le droit d'appel, les frais de la main-d'œuvre, les frais de déplacement et le kilométrage entre le siège et le domicile du client.
11. Nous répétons que la Société Constructrice donne une garantie exclusivement aux conditions susnommées et qu'elle ne répond en aucun cas des dommages, directs ou indirects, dérivant du produit à des choses ou à des tiers.

1.5.1 MISES EN GARDE - NOTES POUR LE CLIENT

La mise en service de l'appareil pourra être effectuée par le S.T.A. (Service Technique Autorisé) ou par un revendeur habilité et qualifié ; la Garantie prendra effet à la date indiquée sur le ticket de caisse et/ou sur la facture.

NE SONT PAS CONSIDÉRÉS COMME DES INTERVENTIONS SOUS GARANTIE :

Intervention pour nettoyer le brasero - le tiroir à cendres - la chaudière ; interventions de réglage (combustion - température - horaire de fonctionnement, etc.) ; interventions d'entretien courant ; interventions pour absence et/ou chargement de combustible, et adaptation à de nouveaux paramètres de combustion ; interventions pour des défauts de fonctionnement dus au manque et/ou à un mauvais entretien ; interventions pour réparation/remplacement de composants électriques endommagés par des surtensions ou des charges électriques.

1.6 COMMANDE DE PIÈCES DE RECHANGE

Les interventions, de n'importe quelle importance, doivent être effectuées exclusivement par du personnel technique autorisé Zantia. Pour toute éventuelle demande de pièces de rechange, il est nécessaire de s'adresser au centre d'assistance agréé ou à votre revendeur.

Utiliser exclusivement des pièces de rechange originales.

Il est conseillé de ne pas attendre que les composants soient usés pour les remplacer ; il est utile d'effectuer les contrôles périodiques d'entretien. L'entreprise décline toute responsabilité si le produit et tout autre accessoire sont utilisés de façon impropre ou modifiés sans autorisation.

1.7 ÉLIMINATION



Ne pas jeter les appareils électriques avec les déchets domestiques. Conformément à la Directive Européenne 2002/96/UE et modification successive 2003/108 CE sur les déchets d'appareils électriques et électroniques, et son application, conformément aux normes nationales, les appareils électriques

hors d'usage doivent être collectés à part, pour être réutilisés de manière écoppatible. Le produit peut être remis à des centres de tri sélectif prévus par les administrations municipales, ou bien à des revendeurs qui fournissent ce service.

1.8 UTILISATIONS PERMISES ET INTERDITES

- Le produit est affecté exclusivement au chauffage d'environnements.
- Le produit fonctionne exclusivement à pellet de bois et doit être installé à l'intérieur des locaux.
- Ne pas utiliser l'appareil comme incinérateur ou de toute autre manière différente de sa destination d'usage.
- Ne pas utiliser d'autre combustible en dehors du pellet.
- Ne pas utiliser de combustibles liquides.
- Ne pas utiliser le produit comme échelle ou structure d'appui.
- Ne pas mettre du linge à sécher sur le produit. D'éventuels séchoirs ou produits similaires doivent être maintenus à une certaine distance du produit. **Risque d'incendie.**
- Le produit n'est pas un appareil de cuisson.
- Pendant les opérations de nettoyage, NE JAMAIS ôter la grille de protection située dans la zone de chargement du pellet.**



Toute responsabilité pour un usage impropre du produit est totalement à la charge de l'utilisateur et décharge le fabricant de toute responsabilité, civile et pénale.

- N'effectuer aucune modification non autorisée sur l'appareil.

1.9 COMBUSTIBLE À UTILISER

Le produit fonctionne exclusivement à pellet, combustible de forme cylindrique obtenu en usinant divers types de bois conformément à la norme DIN 51731. Par conséquent, un pellet ayant des caractéristiques différentes de celles prévues par la réglementation diminue le rendement, provoque une mauvaise combustion et la formation d'incrustations.

1.10 PLAQUE D'IDENTIFICATION

			Número de série Numéraux de série Serial number
			Potência Térmica Nominal Puisance Thermique Nominal Nominal Thermal Power
WWW.ZANTIA.COM			AQUECIMENTO CHAUFFAGE HEATING 27 kW ÁGUA QUENTE EAU CHAUDE HOT WATER 21 kW
Modelo Modèle Model: HEMERA			Potência Térmica Reduzida Puisance Thermique Réduite Reduced Thermal Power
EN 14785: 2006			AQUECIMENTO CHAUFFAGE HEATING - ÁGUA QUENTE EAU CHAUDE HOT WATER -
	Distância mínima de materiais inflamáveis Distance minimum matière inflammable Minimum clearance inflammable material R= 200mm L= 200mm B= 200mm	Emissão de CO ₂ (13% Oxigênio) Emission CO ₂ (13% Oxigène) Emission (13% of Oxygen)	Nominal Nominal Reduced Réduite
			0,01%
Rendimento Rendiment Efficiency			Nominal Nominal Reduced Réduite
Pressão Hidráulica máxima Pression hydraulique maximum Maximum hydraulic pressure			-
Potência elétrica nominal Puissance électrique nominal Nominal electric power			200 W
Tensão Voltage			230 V
Frequência Fréquence Frequency			50 Hz
Este aparelho não pode ser utilizado com uma chaminé partilhada. Cet appareil ne peut être utilisé avec une cheminée partagée. This unit cannot be used with a shared chimney.			Este aparelho é adequado para uma combustão contínua. Cet appareil est conçu pour une combustion continue. This unit is suitable for continuous burning.
Ler e seguir as instruções de Utilização. Lire et suivre les instructions d'utilisation. Read and follow the instructions.			Utilizar somente o combustível recomendado. Utiliser seulement le combustible recommandé. Use only the recommended fuel.

fig. 1 placa d'identification

La plaque d'identification est située sur le côté arrière du produit.

1.11 ACCESSOIRES FOURNIS

Nous fournissons avec le produit :

- Câble d'alimentation ;
- Pieds réglables ;
- Mode d'emploi.

2 INSTALLATION

Les indications contenues dans ce chapitre se réfèrent explicitement à la norme italienne d'installation **UNI 10683**. En tout cas, respecter toujours les normes en vigueur dans le pays d'installation.

2.1 MISES EN GARDE INITIALES

La position de montage doit être choisie en fonction de l'environnement, de l'évacuation, du conduit de fumée. Vérifier auprès des autorités locales s'il y a des prescriptions plus restrictives concernant la prise d'air comburant, l'installation d'évacuation des fumées, comprenant le conduit de fumée et la cheminée. La société constructrice décline toute responsabilité en cas d'installations non conforme aux lois en vigueur, d'un échange d'air des locaux incorrect, d'un branchement électrique non conforme aux normes et d'une utilisation inappropriée de l'appareil. L'installation doit être effectuée par un technicien habilité et qualifié, qui devra délivrer à l'acheteur une déclaration de conformité de l'installation et qui s'assurera l'entière responsabilité de l'installation définitive et du bon fonctionnement consécutif du produit. En particulier, on devra s'assurer :

- Qu'il y ait prise d'air comburant adaptée et une évacuation des fumées conforme à la typologie du produit installé ;
- Que d'autres poêles ou dispositifs installés ne mettent pas en dépression la pièce où est installé le produit (un maximum de 15 Pa de dépression dans l'environnement n'est permis que pour les appareils étanches) ;
- Qu'avec le produit allumé, il n'y ait pas de reflux de fumées dans l'environnement ;
- Que l'évacuation des fumées soit réalisée en totale sécurité (dimensionnement, étanchéité des fumées, distance de matériaux inflammables).



Il est particulièrement recommandé de vérifier, sur les données de la plaque du conduit de fumée, les distances de sécurité qui doivent être respectées en présence de matériaux combustibles et la typologie du matériau isolant à utiliser. Ces prescriptions doivent toujours être rigoureusement respectées afin d'éviter de graves dommages à la santé des personnes et à l'intégrité de l'habitation. L'installation de l'appareil doit garantir un accès facile pour son nettoyage, pour celui des tuyaux d'évacuation des fumées et du conduit de fumée. L'installation en studios, chambres et salles de bain n'est autorisée que pour les appareils étanches ou fermés pourvus d'une canalisation de l'air comburant adéquate directement vers l'extérieur. Maintenir toujours une distance et une protection adaptée afin d'éviter que le produit entre en contact avec de l'eau. Si plusieurs appareils sont installés, on doit dimensionner adéquatement la prise d'air de l'extérieur.

2.2 MANUTENTION ET TRANSPORT

S'assurer que les dispositifs utilisés pour le levage et le transport supportent le poids de la chaudière, indiqué dans le chap. 8 « Données techniques ». Normalement, le levage de la chaudière s'effectue avec un chariot élévateur, en insérant les fourches dans les endroits prévus à cet effet dans l'emballage en bois.

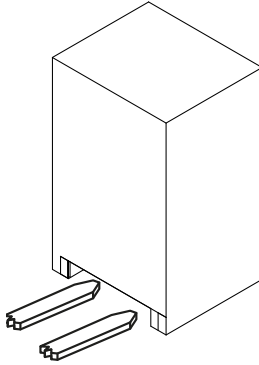



fig. 2 levage emballage

 Pour le positionner à l'intérieur de la pièce, poser le produit sur le sol avec le plus grand soin en évitant les chocs.

2.3 PROCÉDURE D'OUVERTURE DE L'EMBALLAGE

Enlever toutes les parties qui composent l'emballage (polystyrène, bois, plastique). Tous les matériaux d'emballage peuvent être réutilisés pour un usage similaire ou éventuellement jetés comme déchets assimilables aux solides urbains, dans le respect des normes en vigueur.



Après avoir enlevé l'emballage, s'assurer de l'intégrité du produit.

Il est recommandé d'effectuer toute maintenance avec des moyens adaptés, en faisant attention aux normes en vigueur en matière de sécurité. Ne pas renverser l'emballage.

Pour ouvrir l'emballage, procéder comme suit :

- Ôter les agrafes de fixation (fig.3) à la palette ;
- Dévisser les vis de serrage (fig.3 réf. A) du soubassement de la chaudière, situées sous la palette ;
- Déplacer manuellement le produit en le positionnant à proximité du lieu d'installation

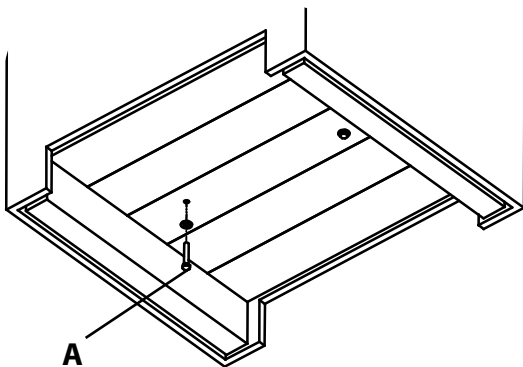

fig. 3 retrait des fixations

2.4 INSTALLATION DE L'ÉVACUATION DES FUMÉES

2.4.1 INTRODUCTION



Les indications contenues dans ce chapitre se réfèrent explicitement aux normes européennes EN13384 - EN1443 - EN1856 - EN1457.

IMPORTANT !! Il est recommandé de faire vérifier à un technicien installateur l'état de marche et l'état du conduit de fumée, le respect des lois nationales et locales pour les conduits d'évacuation des fumées, et d'utiliser des matériaux adaptés.



Les informations indiquées ci-dessus sont purement indicatives pour une installation correcte, ZANTIA Climatização S.A. n'est pas responsable de l'installation.

2.4.2 CONDUIT DE FUMÉE

Chaque appareil doit avoir un conduit vertical, appelé conduit de fumée, pour évacuer les fumées produites par la combustion vers l'extérieur, par l'intermédiaire d'un tirage naturel. Le conduit de fumée devra répondre aux conditions requises suivantes :

- Aucune autre cheminée, chaudière ou hotte aspirante d'aucun type ne devra être raccordée.
- Il doit être éloigné de manière appropriée des matériaux combustibles ou inflammables, par l'intermédiaire d'un interstice d'air ou d'un isolant adapté.
- La section interne doit être uniforme, de préférence circulaire : les sections carrées ou rectangulaires doivent avoir des angles arrondis avec un rayon supérieur à 20 mm ; rapport maximum entre les côtés de 1,5 ; parois le plus lisse possible et sans rétrécissements ; les courbes régulières et sans discontinuité, déviations de l'axe inférieures à 45°.
- Chaque appareil doit avoir son propre conduit de fumée d'un diamètre de 100 mm et d'une hauteur supérieure à celle déclarée (voir tab. 1), même si le produit prévoit un diamètre de sortie de 80 mm.
- Il ne faut jamais utiliser dans la même pièce deux chaudières, une cheminée et une chaudière, une chaudière et une cuisine à bois, etc. puisque le tirage de l'une pourrait endommager le tirage de l'autre. Les conduits de ventilation de type collectif ne sont pas non plus admis car ils pourraient mettre en dépression l'environnement d'installation, même s'ils sont installés dans des pièces adjacentes et communicantes avec le local d'installation.
- IL EST interdit de faire des ouvertures, fixes ou mobiles, sur le conduit de fumée pour raccorder des appareils différents de celui auquel il est soumis,
- IL EST interdit de faire transiter d'autres canaux d'adduction de l'air et des tuyaux à usage d'installation à l'intérieur du conduit de fumée, même s'il est surdimensionné.
- **Il est conseillé d'équiper le conduit de fumée d'une chambre de récupération des matériaux solides et d'éventuelles condensations, située sous l'entrée du conduit, afin d'être facilement ouverte et contrôlée par la porte d'étanchéité de l'air.**
- Si on utilise des conduits de fumée à sorties parallèles, il est conseillé de lever d'un élément le conduit contrevent. (fig. 4).

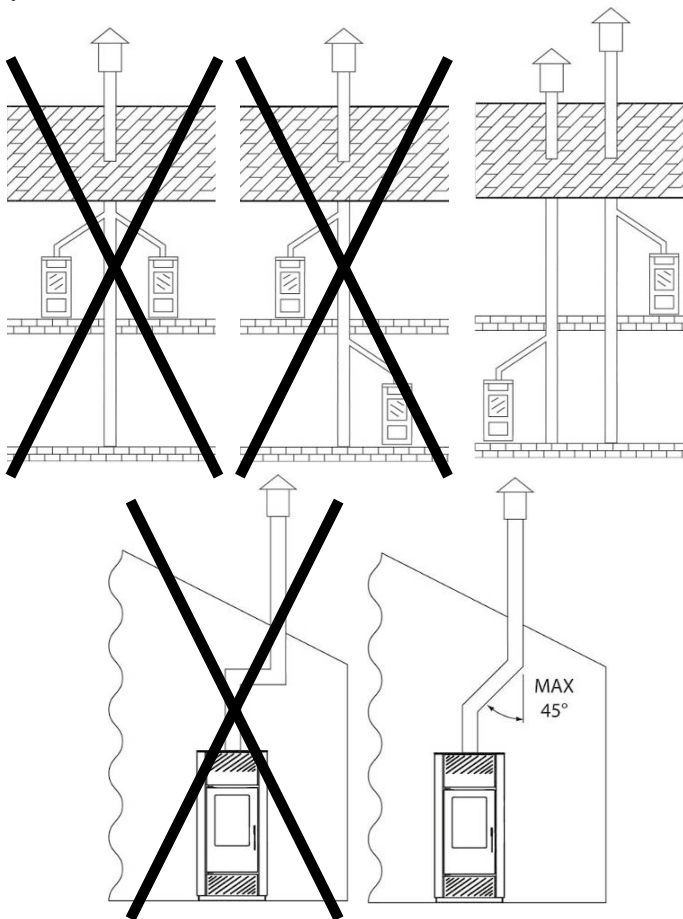

fig. 4 modalités, permises et interdites, d'installation d'évacuation des fumées

- **Pour l'installation des produits avec évacuation des fumées supérieure, il est obligatoire d'utiliser le kit fumisterie prévoyant l'isolation du tube vertical qui reste à l'intérieur de la chaudière.**

2.4.3 CHEMINÉE

Le conduit de fumée doit être équipé au sommet d'un dispositif, appelé cheminée, en mesure de faciliter la dispersion dans l'atmosphère des produits de combustion. La cheminée devra répondre aux conditions requises suivantes:

- Avoir une section et une forme intérieure équivalente à celle du conduit de fumée.
- Avoir une section utile de sortie supérieure au double de celle du conduit de fumée.
- La cheminée qui sort du toit ou qui reste en contact avec l'extérieur (par exemple, en cas de plafond ouvert) doit être recouverte de briques et de toute façon bien isolée. Être construite de manière à empêcher la pénétration dans le conduit de fumée de la pluie, de la neige, de corps étrangers et en présence de vents venant de toute direction et d'inclinaison, l'évacuation des produits de combustion doit être assurée (cheminée anti-vent).
- La cheminée doit être positionnée de manière à garantir une dispersion et une dilution adéquates des produits de combustion et, de toute façon, en dehors de la zone de reflux. Cette zone a des dimensions et des formes différentes selon l'angle d'inclinaison de la couverture, il est donc nécessaire d'adopter les hauteurs minimales indiquées sur la fig.5.
- La cheminée devra être de type coupe-vent et dépasser la

- hauteur du comble (voir la fig. 5).
- D'éventuels bâtiments ou d'autres obstacles qui dépassent la hauteur de la cheminée ne devront pas être à proximité de la cheminée (fig. 4).

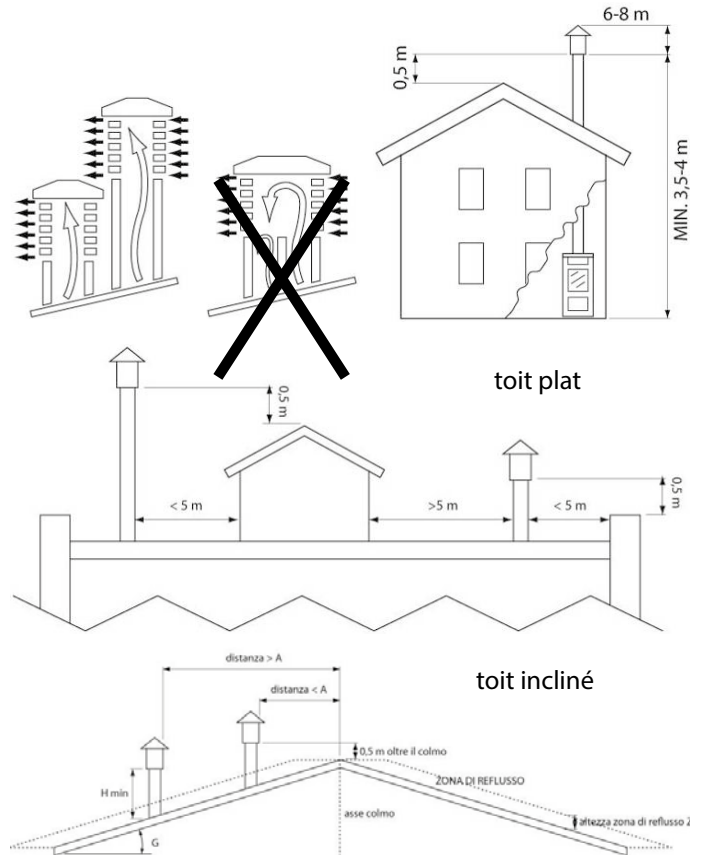

fig. 5 modalités, permises et interdites, d'installation de cheminée

Inclinaison du toit [G]	Largeur horizontale de la zone de reflux de l'axe du comble A[m]	Hauteur minimum de la sortie du toit Hmin = Z+0,50m	Hauteur de la zone de reflux Z [m]
15	1,85	1,00	0,50
30	1,50	1,30	0,80
45	1,30	2,00	1,50
60	1,20	2,60	2,10

tab.1

2.4.4 INSTALLATION DE LA PRISE D'AIR DE COMBUSTION

Pour toutes les solutions illustrées, les alternatives suivantes sont possibles:

- Prélèvement de l'air directement de l'extérieur par l'intermédiaire d'un conduit (Ø intérieur 50 mm ; longueur max 1,5 m) raccordé à la prise d'air spéciale placée à l'arrière de la chaudière.
- Prélèvement de l'air directement de l'environnement d'installation à condition qu'à proximité de la chaudière soit effectuée une prise d'air murale qui communique avec l'extérieur, d'une surface minimum de 100 cm² (Cf. UNI10683).

Dans les deux cas, s'assurer périodiquement que rien ne bouche le passage de l'air.

IMPORTANT : Cet appareil ne peut pas être utilisé sur un conduit de fumée divisé.

2.5 POSITIONNEMENT

2.5.1 REMARQUES GÉNÉRALES



L'installation du produit **EST interdite : dans les chambres, dans les salles de bain et douche, dans les locaux où il y a un autre appareil de chauffage n'ayant pas son propre afflux d'air approprié (cheminée, chaudière, etc.), à l'extérieur exposé aux agents atmosphériques ou dans des zones humides.**

L'installation du produit doit se faire dans un lieu permettant une utilisation facile et sûre, et un entretien simple. Ce lieu doit également être équipé d'un circuit électrique ayant la mise à la terre requise par les normes en vigueur.



ATTENTION : s'assurer que la prise pour le raccordement électrique soit accessible même après l'installation de la chaudière.

En présence d'un sol sensible à la chaleur ou inflammable, il faut utiliser une protection pour le sol (par ex : plaque de tôle d'acier, marbre ou carreaux).

Dans le plan d'appui à la base de l'insert et dans la hotte du cheminée on doit prévoir deux ouvertures de dimensions minimum 200x200mm. L'absence des ouvertures va compromettre le fonctionnements de l'insert et comporte l'échéance de la garantie. N.B. l'ouverture inférieure à l'insert doit être effectué en correspondance de l'ouverture de l'embase

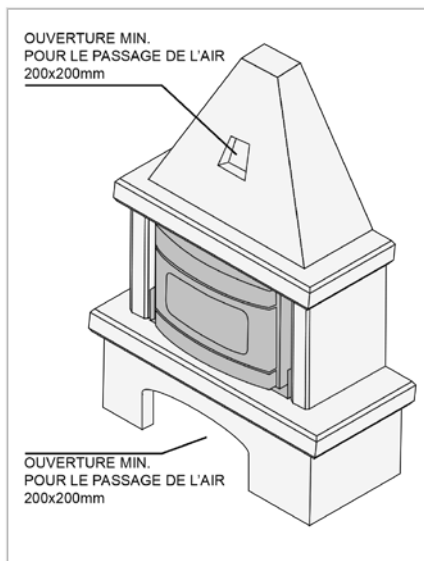

2.5.2 DISTANCES MINIMALES POUR LE POSITIONNEMENT DE LA PRISE D'AIR

La prise d'air comburant de la chaudière à pellet ne peut pas être raccordée à une installation de distribution d'air ou directement à la prise d'air prédisposée sur la paroi. Pour un positionnement correct et sûr de la prise d'air, il faut respecter les mesures et les prescriptions décrites. Ce sont des distances à respecter pour éviter que l'air comburant puisse être soustrait par une autre source ; par exemple, l'ouverture d'une fenêtre peut aspirer l'air extérieur en l'enlevant à la chaudière.

la prise d'air doit être située au moins à :		
1.5 m	en-dessous	Portes, fenêtres, évacuation des fumées, interstices, etc.
1.5 m	Loin horizontalement	
0,3 m	Au-dessus	Sorties fumées
1.5 m	Loin de	

tab.2 distances min. du positionnement des prises d'air

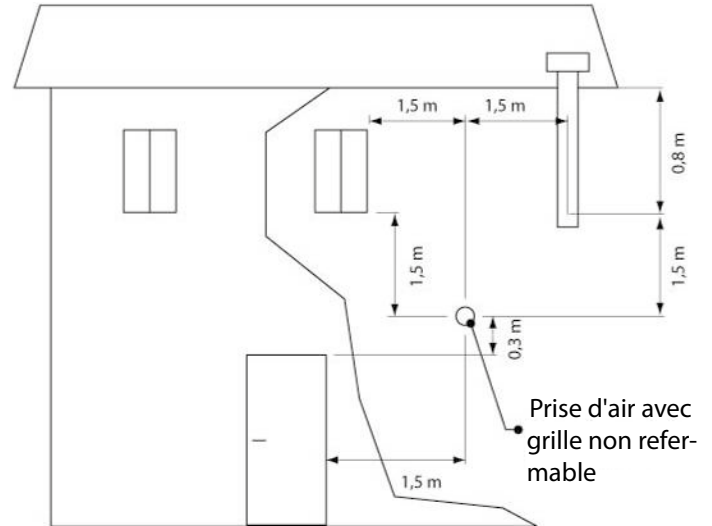

2.5.3 RACCORDEMENT AU RÉSEAU HYDRIQUE

Il est fortement conseillé de monter une vanne anti-condensation sur le retour

La chaudière à pellet est équipée d'un circuit hydraulique de chauffage comprenant un circulateur, une soupape de sécurité, une sonde de température et un pressostat. Le circuit de chauffage peut être raccordé directement à l'installation sans ajouter d'autres composants. Le raccordement de la chaudière au réseau hydrique doit être effectué en vérifiant que les raccords fournis soient compatibles avec ceux du réseau ; dans le cas contraire, effectuer le raccordement correctement et en utilisant des raccords appropriés, comme indiqué sur la fig. 8.

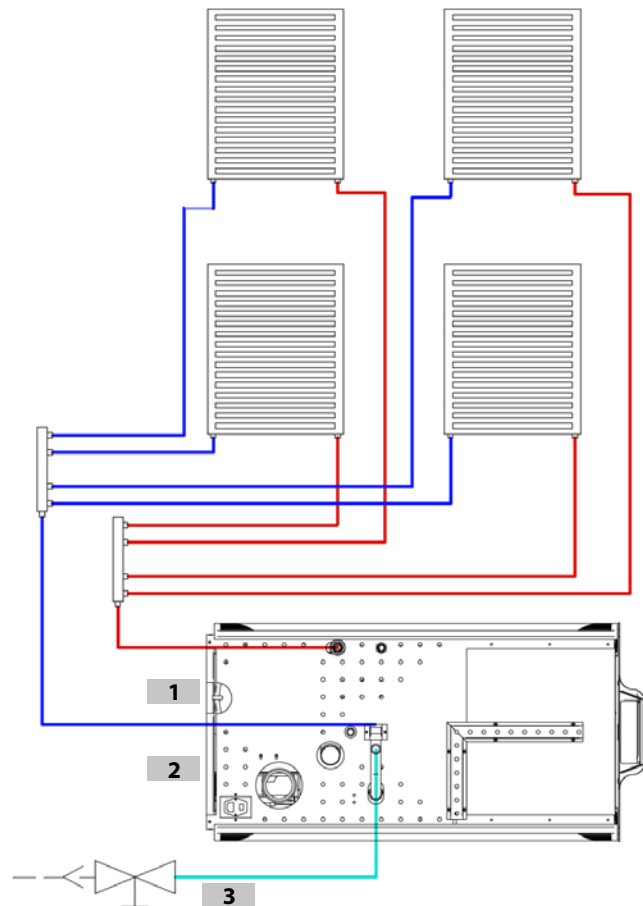

Réf.	Description
1	Refoulement radiateurs
2	Retour radiateurs
3	Réseau hydrique

fig. 8 schéma de raccordement au réseau hydrique

Le raccordement au réseau hydrique doit être effectué par un personnel qualifié afin de ne pas provoquer de dysfonctionnements ou de pannes de la chaudière. Pour assurer une circulation correcte de l'eau, il est conseillé de réduire les diamètres des tuyaux de refoulement et de retour.

Raccordement sans kit sanitaire :

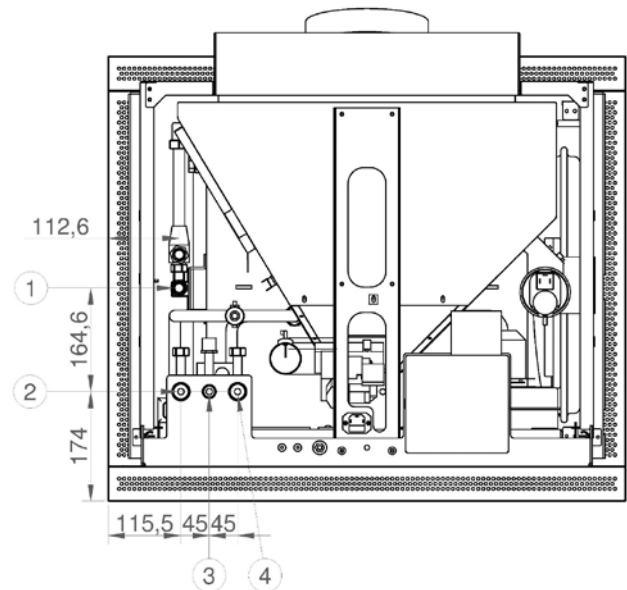

fig. 10 points de raccordement sans kit sanitaire

Réf.	Description
1	Refoulement H2O radiateurs 3/4"
2	Tuyau d'évacuation H2O soupape de sécurité 1/2"
3	Retour H2O radiateurs 3/4"
4	Entrée H2O ligne hydrique 1/2"

2.5.4 CONDUIT D'ÉVACUATION DES FUMÉES

La construction du conduit d'évacuation doit être faite par un personnel ou des entreprises spécialisées et habilitées, conformément à ce qui est reporté dans ce manuel. Réaliser toujours l'installation d'évacuation afin que le nettoyage périodique soit garanti sans devoir démonter aucune partie.

Les tuyaux doivent TOUJOURS être installés selon les normes et les instructions du fabricant, et de toute façon avec le joint silicone fourni afin de garantir leur étanchéité.

- IL EST interdit d'installer des volets ou des vannes, pouvant boucher le passage des fumées d'évacuation.
- IL EST interdit d'installer d'autres appareils (chaudières, hottes, etc.) dans un conduit de fumée où sont évacuées les fumées ou les vapeurs.

2.5.5 TUYAUX ET LONGUEURS MAXIMALES UTILISABLES

Il est possible d'utiliser des tuyaux en acier aluminé peint (épaisseur minimum 1,5 mm), en acier inox (Aisi 316) d'un diamètre de 100 mm (pour les tuyaux à l'intérieur du conduit de fumée 150 mm maximum). Les tuyaux flexibles ne sont pas autorisés ; les colliers de raccordement mâle-femelle doivent avoir une longueur minimum de 50 mm. Le diamètre des tuyaux dépend de la typologie de l'installation.

TYPE D'INSTALLATION	AVEC UN TUYAU À DOUBLE PAROI Ø 100 mm
Longueur minimale	2 m
Longueur maximum (avec 3 courbes de 90°)	8 m
Pour les installations situées au-delà des 1200 m au niveau de la mer	obligatoire
Nombre maximal de courbes	4
Morceaux horizontaux avec inclinaison 5 % min.	2 m

tab.3 longueurs max. des tuyaux

REMARQUE: les pertes de chargement d'une courbe de 90° peuvent être assimilées à celles d'1 mètre de tuyau; le raccord en T qui peut être contrôlé doit être considéré comme une courbe de 90°. Dans tous les cas, se référer aux réglementations en vigueur en la matière.

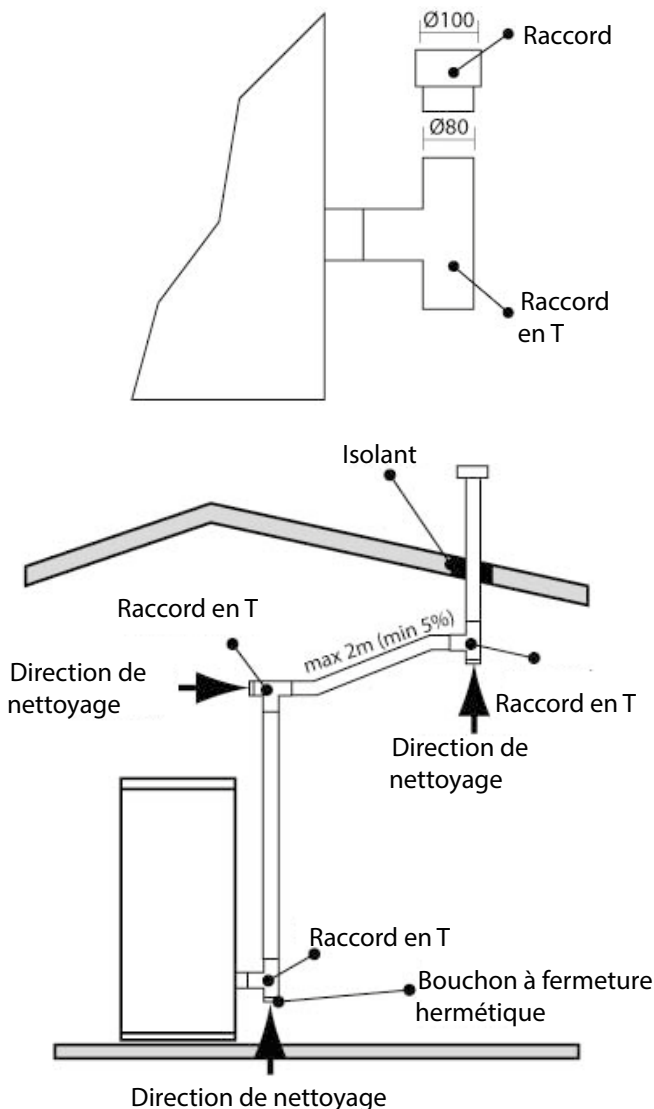

fig. 11 longueurs des tuyaux

2.5.6 TROUS POUR LE PASSAGE DU TUYAU D'ÉVACUATION SUR LE MUR OU SUR LE TOIT : ISOLATION ET DIAMÈTRE CONSEILLÉS

Après avoir établi la position de la chaudière (par 2.5.6), il est nécessaire de faire un trou pour le passage du tuyau d'évacuation des fumées. Celui-ci varie selon le type d'installation (donc du diamètre du tuyau d'évacuation) et du type de mur ou toit à traverser. L'isolant doit être de dérivation minérale (laine de roche, fibre céramique) avec une densité nominale supérieure à 80 kg/m3.

	Épaisseur isolation [mm]	Diamètres des trous à effectuer [mm]
Mur en bois, ou inflammable, ou contenant des parties inflammables	100	300
Mur ou toit en ciment	50	200
Mur ou toit en briques	30	160

tab.4 diamètre des trous pour passer le tuyau d'évacuation

2.5.7 RACCORDEMENT À LA CHEMINÉE (CONSEILLÉ)

Il y a deux possibilités de raccordement du conduit flexible au cheminée:

Enclenchement à l'entrée du cheminée: Joindre à la sortie de fumée (Ø80) un raccord à 'T' inspectable et fixer avec des vis. Continuer avec un conduit flexible (silicone HT ou en acier inoxydable double paroi) jusqu'à l'entrée du cheminée et fixer à étanchéité.

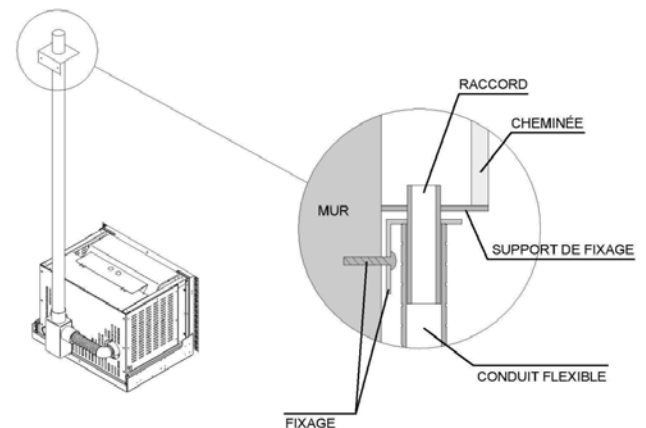

FR

Enclenchement à la sommet du cheminée: procéder comme spécifié précédemment et porter le conduit flexible (silicone HT ou en acier inoxydable double pari) jusqu'à la sommet du cheminée et fixer à étachéité..

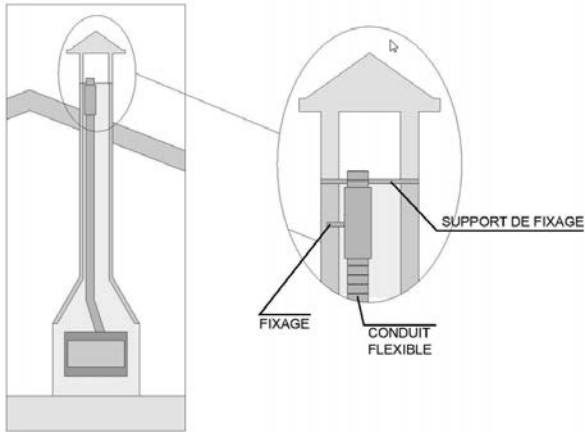

i **IMPORTANT!!** On recommande de verifié grâce à le technicien installateur l'effcience du cheminée, le respect des loix nationaux et locales pour les conduits de sortie de fumée et utiliser matériel appproié.

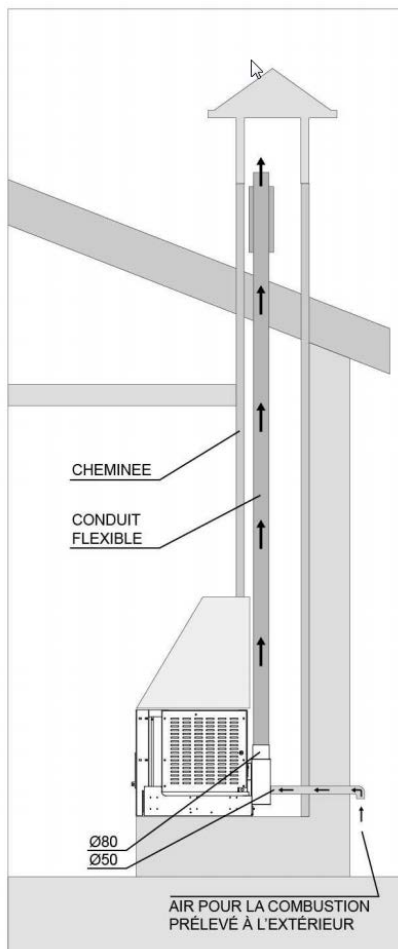

2.5.8 INSTALLATION DE LA PRISE D'AIR DE COMBUSTION

Pour toutes les solutions illustrées, les alternatives suivantes sont possibles :

- Prélèvement de l'air directement par l'extérieur par l'intermédiaire d'un conduit (Ø intérieur 50 mm; longueur max 1,5 m) raccordé à la prise d'air spéciale placée à l'arrière de la chaudière.
- Prélèvement de l'air directement de l'environnement d'installation à condition qu'à proximité de la chaudière soit effectuée une prise d'air murale qui communique avec l'extérieur, d'une surface minimum de 100 cm²

Dans les deux cas, vérifier périodiquement que rien ne bouche le passage de l'air.

i **IMPORTANT : Cet appareil ne peut pas être utilisé sur un conduit de fumée divisé.**

2.6 RACCORDEMENT AU RÉSEAU ÉLECTRIQUE

S'assurer que le circuit électrique et les prises de courant puissent supporter l'absorption maximum du produit, indiquée sur la plaque.



- **S'assurer que l'installation soit équipée de la mise à la terre et de l'interrupteur différentiel, conformément aux normes en vigueur.**
- La chaudière doit être raccordée à une prise électrique à Norme, tension 230v-50Hz, en évitant d'utiliser des adaptateurs, des prises multiples ou des rallonges.
- Vérifier que le câble de raccordement au réseau ne soit pas en contact avec les parties chaudes de la chaudière et qu'il ne soit pas écrasé par celle-ci.
- L'installation de la chaudière est protégée par un fusible introduit dans l'interrupteur général situé derrière le produit.

Se souvenir de toujours couper le courant au produit avant d'exécuter n'importe quelle intervention d'entretien et/ou de contrôle, et de toute façon, prévoir dans tous les cas une période de NON utilisation.

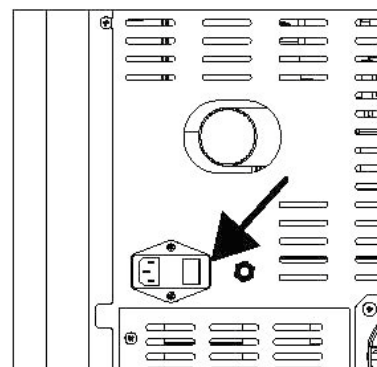

fig. 14 branchement électrique de la chaudière

Après avoir relié le câble d'alimentation dans la partie arrière de la chaudière, mettre l'interrupteur, toujours situé à l'arrière, sur (I) :

- L'interrupteur, situé à l'arrière de la chaudière, sert à alimenter le système.

- À l'arrière de la chaudière se trouve un compartiment porte-fusibles, situé à côté de la prise d'alimentation. Avec un tournevis, ouvrir le couvercle du compartiment porte-fusibles et, si nécessaire, les faire remplacer (3.15 A retardé) - par un technicien autorisé.

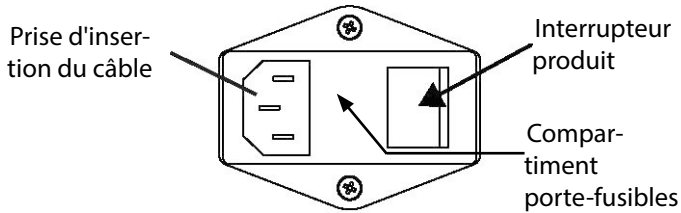

fig. 15 alimentation électrique

3 PREMIER ALLUMAGE



Avant la mise en fonction du produit, il FAUT faire effectuer le « PREMIER ALLUMAGE » et le réglage par un technicien spécialisé, à ce sujet nous conseillons de vous adresser au personnel du réseau des centres d'assistance technique autorisés. L'entreprise décline toute responsabilité sur les dysfonctionnements qui dérivent d'une installation erronée, d'un premier allumage manqué ou erroné, d'une mauvaise utilisation. Vérifier que les branchements électriques et éventuellement hydrauliques aient été effectués dans les règles de l'art. Contrôler également que l'installation hydraulique (sur les poêles thermiques et les chaudières) ait un vase d'expansion suffisant pour garantir une sécurité maximale. On rappelle que l'expansion se calcule en considérant 6 % de tout le volume contenu dans l'installation.



Les éventuels dommages relatifs à l'installation ou à l'appareil ne seront pas considérés sous garantie. La présence du vase monté sur l'appareil ne garantit pas une protection adéquate contre les dilatations thermiques subies par l'eau de l'installation.

Effectuer le remplissage de l'installation par l'intermédiaire d'un robinet de réintégration (à prévoir à l'extérieur du poêle). Pendant la phase de réintégration il est conseillé de ne pas dépasser la pression maximale d'1 bar. La lecture de la pression peut être effectuée directement sur le manomètre. La phase de chargement de l'eau doit être simultanée à la sortie de l'air.

Avant d'allumer le produit, contrôler également que le brasero soit poussé en arrière vers la paroi postérieure de la chambre de combustion. Lorsque le réservoir est rempli pour la première fois, la vis sans fin doit se remplir pendant une certaine durée, le pellet n'est donc pas distribué à l'intérieur du brasero pendant ce temps.

3.1 PROCÉDURE DE CHARGEMENT DU PELLETT

- Pour remplir la chaudière de combustible, soulever la porte qui se trouve sur la partie supérieure.
- Verser lentement le pellet pour qu'il se dépose jusqu'au fond du réservoir.



Ne jamais enlever la grille de protection à l'intérieur du réservoir. En remplissant, éviter que le sac du pellet soit en contact avec les surfaces chaudes.

N'introduire dans le réservoir aucun autre type de combustible qui ne soit du pellet conforme aux spécifications précédemment indiquées.

Stocker le combustible de réserve à une distance de sécurité adéquate.

Ne pas verser le pellet directement sur le brasero mais seulement dans le réservoir.

Une grande partie des surfaces de la chaudière sont très chaudes (porte, poignée, vitre, tuyau de sortie des fumées, porte du réservoir, etc.). Il est donc conseillé d'éviter d'entrer en contact avec ces parties sans vêtements de protection appropriés.

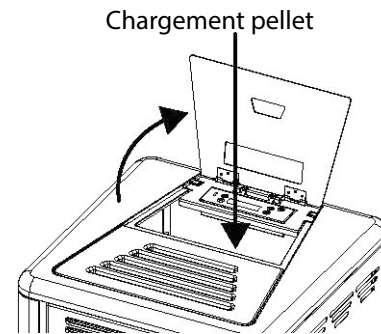

fig. 16 chargement pellet

3.2 MISES EN GARDE



Tous les réglages ainsi que ceux concernant les Normes nationales et européennes doivent être respectés lors de l'installation de l'appareil. Ne pas utiliser l'appareil comme incinérateur ou de toute autre manière différente de sa destination d'usage.

- Ne pas utiliser d'autre combustible en dehors du pellet.
- Ne pas utiliser de combustibles liquides.
- Lorsqu'il est en fonction, spécialement les surfaces externes, l'appareil atteint des températures élevées au toucher; manœuvrer avec précaution pour éviter les brûlures.
- Retirer, du brasero du produit et de la vitre, tous les composants qui pourraient brûler (mode d'emploi, étiquettes adhésives diverses et polystyrène éventuel). Contrôler que le brasero soit positionné correctement et qu'il appuie bien sur la base.



Le premier allumage pourrait échouer vu que la vis sans fin est vide et qu'elle ne réussit pas toujours à charger à temps le brasero de la quantité de pellet nécessaire pour un démarrage régulier. Annuler la condition d'alarme d'allumage raté en maintenant quelques instants le bouton ON/OFF enfoncé. Retirer le pellet resté dans le brasero et répéter l'allumage. (voir le par. « Solution aux problèmes éventuels »).

- Si, après plusieurs allumages ratés, la flamme n'apparaît pas avec un afflux régulier de pellet, s'assurer que le brasero soit correctement positionné, il doit **adhérer parfaitement à son logement d'encastrement et sans éventuelles incrustations de cendre**. Si on ne relève rien d'anormal en contrôlant, cela signifie qu'il pourrait y avoir un problème lié aux composants du produit ou bien imputable à une installation incorrecte.



Dans ce cas, RETIRER LE PELLETT DU BRASERO ET DEMANDER L'INTERVENTION D'UN TECHNI-

CIEN AUTORISÉ.



Éviter de toucher le produit pendant le premier allumage, car la peinture durcit dans cette phase.



IL EST de bon usage de garantir une ventilation efficace de l'environnement pendant l'allumage initial, car le produit exhale un peu de fumée et une odeur de peinture.

- Ne pas rester à proximité de la chaudière et, comme précédemment indiqué, aérer la pièce. La fumée et l'odeur de peinture disparaîtront au bout d'environ une heure de fonctionnement, nous rappelons de toute façon qu'ils ne sont pas nuisibles à la santé.
- La chaudière sera sujette à une expansion et à une contraction pendant les phases d'allumage et de refroidissement, elle pourra par conséquent émettre de légers craquements.
- Le phénomène est absolument normal vu que la structure est construite en acier laminé, il ne devra donc pas être considéré comme un défaut.
- IL EST extrêmement important de s'assurer de ne pas surchauffer tout de suite le produit, mais de le porter graduellement à température en utilisant au début des puissances basses.
- De cette façon, nous éviterons l'endommagement des carreaux en céramique, des soudures et de la structure en acier.



NE CHERCHER PAS D'EMBLÉE DES PERFORMANCES DE CHAUFFAGE !!!

- N'effectuer aucune modification non autorisée sur l'appareil.
- Utiliser uniquement des pièces de rechange originales recommandées par le fabricant.

4 MODE D'EMPLOI

4.1 INTRODUCTION



Le produit unit la chaleur de la flamme à la facilité de la gestion automatique de la température, de l'allumage et de l'arrêt, avec la possibilité de le programmer pendant plusieurs jours. Le chargement automatique et la contenance du réservoir permettent une autonomie supérieure et une meilleure gestion de la chaudière à pellets. Il est impératif que le produit fonctionne toujours avec la porte fermée. IL EST indispensable que le système d'évacuation soit étanche. Pour garantir un rendement efficace et un fonctionnement correct, il est nécessaire que le produit soit toujours propre.

4.2 TABLEAU DE COMMANDE

Le tableau de commande affiche les informations sur l'état de fonctionnement du produit. En accédant au menu, il est possible d'obtenir divers types de visualisation et d'effectuer les configurations disponibles selon le niveau d'accès. Les affichages peuvent avoir des significations différentes selon la position sur l'écran car ils dépendent de la modalité opérationnelle. Sur la fig. 14, un exemple en conditions de produit éteint ou allumé.

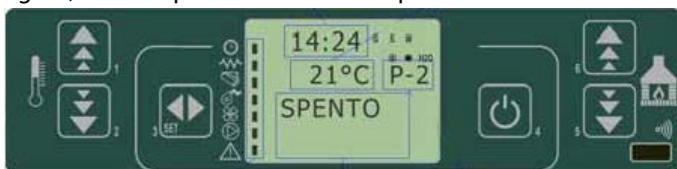

fig. 17 tableau de commande éteint

4.2.1 DESCRIPTION DES BOUTONS

Bout.	Description	Mode	Action
1	Augmenter la température	PROGRAMMATION	Modifie/augmente la valeur du menu sélectionné
		TRAVAIL/ÉTEINT	Augmente la valeur de la température du thermostat eau/environnement
2	Diminuer la température	PROGRAMMATION	Modifie/diminue la valeur du menu
		TRAVAIL/ÉTEINT	Diminue la valeur de la température du thermostat eau/environnement
3	Menu	-	Accède au MENU
		MENU	Accède au niveau de sous-menu suivant
		PROGRAMMATION	Configure la valeur et passe au poste du menu suivant
4	ON/OFF déblocage	TRAVAIL	S'il est pressé pendant 2 secondes, il allume ou éteint la chaudière selon qu'elle est respectivement éteinte ou allumée
		BLOCAGE	Débloque la chaudière et la remet en état d'extinction
		MENU/PROGRAMMATION	Se met au niveau du menu supérieur, les modifications effectuées sont mémorisées
5	Diminue la puissance	TRAVAIL/ÉTEINT	Modifie la puissance rendue par le produit
		MENU	Passe au poste du menu suivant
		PROGRAMMATION	Reviens à la rubrique du sous-menu suivant, les modifications effectuées sont mémorisées
6	Augmente la puissance	TRAVAIL/ÉTEINT	Modifie la vitesse de l'échangeur
		MENU	Passe au poste du menu précédent
		PROGRAMMATION	Passe à la rubrique du sous-menu précédent, les modifications effectuées sont mémorisées

tab.5 description des boutons



fig. 18a Description des boutons

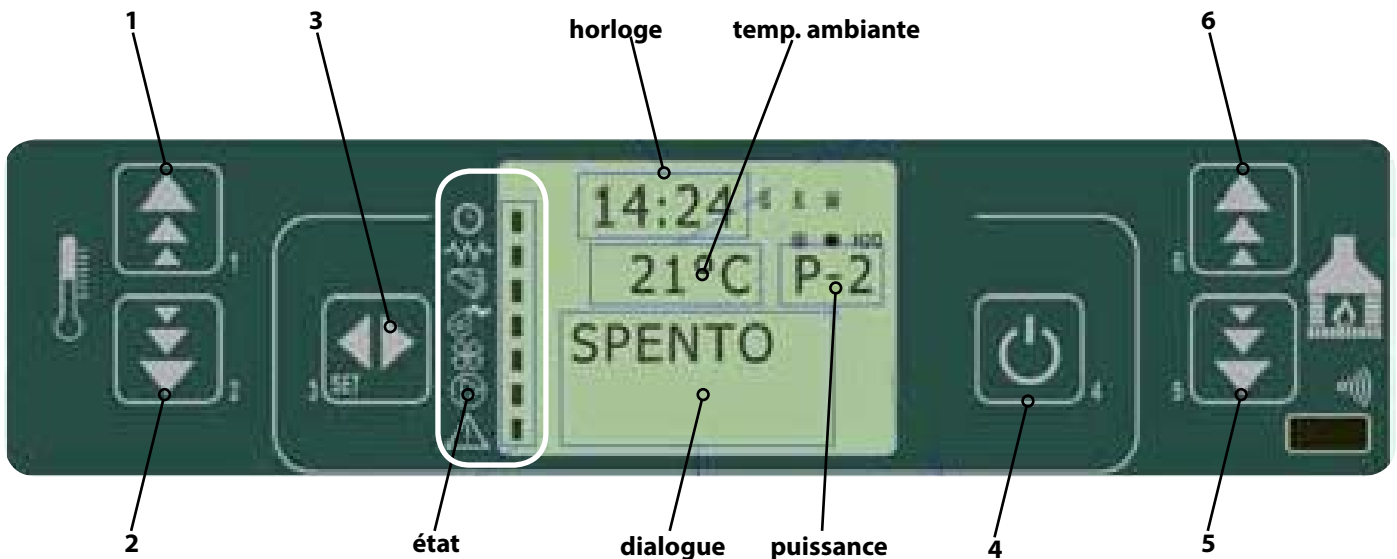

4.5.1 PROGRAMMATION JOURNALIÈRE

4.3 MENU UTILISATEUR

Ci-dessous, la description synthétique de la structure du menu utilisateur. L'accès aux différentes rubriques est possible en parcourant les touches **(5-6)** tab. 5. Pour entrer dans le menu, presser la touche **(3)** tab. 5.

01 - Set horloge

- 01 - jour (jour de la semaine)
- 02 - heures (heure du jour)
- 03 - minutes
- 04 - jour (jour du mois)
- 05 - mois
- 06 - année

02 - Set chrono

- 01 - activer le chrono
 - 01 - activer le chrono (on/off)
- 02 - programme jour
 - 01 - chrono jour (on/off)
 - 02 - start 1 jour (heure)
 - 03 - stop 1 jour (heure)
 - 04 - start 2 jour (heure)
 - 05 - stop 2 jour (heure)
- 03 - programme hebdomadaire
 - 01 - chrono hebd. (on/off)
 - 02 - start prog 1 (heure)
 - 03 - stop prog 1 (heure)
 - 04 - lundi prog 1 (on/off)
 -
 - 10 - dimanche prog 1 (on/off)
 - poursuivre avec prog 2 et prog 3
- 04 - programme week-end
 - 01 - chrono week-end
 - 02 - start 1
 - 03 - stop 1
 - 04 - start 2

05 - stop 2

03 - Choisir la langue

- 01 - italien
- 02 - français
- 03 - anglais
- 04 - allemand

04- Mode stand-by (on/off/T-E/H2O)

05 - Avertisseur sonore (on/off)

06 - Chargement initial (on/off)

07 - État de la chaudière

4.4 RÉGLAGE DE L'HORLOGE

Permet de configurer l'heure et la date courantes. Le panneau est pourvu d'une batterie au lithium assurant à l'horloge interne une autonomie de plus de 3/5 ans. Pour modifier les valeurs, du menu **02 - Set Chrono**, en utilisant les touches **(5)** et **(6)** fig. 18a, parcourir les rubriques jusqu'à « 02 - program jour », choisir les nouvelles valeurs avec les touches **(1)** et **(2)** fig. 18a, puis confirmer avec la touche **(3)** fig. 18a.



fig. 19 tableau de commande - configuration de l'heure et de la date

4.5 RÉGLAGE DU THERMOSTAT PROGRAMMABLE

Permet d'activer et de désactiver globalement toutes les fonctions de thermostat programmable.



fig. 20 tableau de commande - activation des fonctions du thermostat programmable

Permet d'activer/désactiver et de configurer les fonctions du thermostat programmable quotidien.



fig. 21 tableau de commande - programmation journalière

Il est possible de configurer deux tranches de fonctionnement, délimitées par les horaires configurés selon le tab. 7 ; en configurant OFF, on indique à l'horloge d'ignorer la commande sur laquelle on agit.

Sélection	Description	Valeurs possibles
START 1	heure d'activation	heure - OFF
STOP 1	heure de désactivation	heure - OFF
START 2	heure d'activation	heure - OFF
STOP 2	heure de désactivation	heure - OFF

tab. 7 configuration des tranches de fonctionnement

4.5.2 PROGRAMMATION HEBDOMADAIRE

Permet d'activer/désactiver et de configurer les fonctions du thermostat programmable hebdomadaire. On y accède par le menu : Set chrono -> program hebd -> Voir la rubrique du chap. 4.3



fig. 22 tableau de commande - programmation hebdomadaire

Le programmeur hebdomadaire dispose de 4 programmes indépendants dont l'effet final est composé par la combinaison des 4 programmations simples. Le programmeur hebdomadaire peut être activé ou désactivé. De plus, en configurant OFF dans le champ des horaires, l'horloge ignore la commande correspondante.

i Effectuer la programmation avec soin, en évitant toujours de faire se chevaucher les heures d'activation et/ou de désactivation, d'une même journée, dans différents programmes.

Programme 1		
Sélection	Description	État configurable
START PROG 1	Heure d'activation	Heure - OFF
STOP PROG 1	Heure de désactivation	
LUNDI PROG 1	Jour de référence	On/off
MARDI PROG 1		
MERCREDI PROG 1		
JEUDI PROG 1		
VENDREDI PROG 1		
SAMEDI PROG 1		
DIMANCHE PROG 1		

tab. 6 réglage des ventilateurs

3 autres niveaux de programmation hebdomadaire sont disponibles.

4.5.3 PROGRAMMATION DU WEEK-END

Permet d'activer/désactiver et de configurer les fonctions du thermostat programmable pendant le week-end (jours 5 et 6, c'est-à-dire samedi et dimanche).



fig. 23 tableau de commande - programmation du week-end

i Afin d'éviter la confusion et les opérations de démarrage et d'arrêt non souhaités, activer un seul programme à la fois si vous ne connaissez pas exactement celui que vous souhaitez obtenir.

- Désactiver le programme quotidien si vous souhaitez utiliser celui hebdomadaire.
- Maintenir toujours désactivé le programme week-end si vous utilisez celui hebdomadaire dans les programmes 1, 2, 3 et 4.
- N'activer la programmation du week-end qu'après avoir désactivé la programmation hebdomadaire.

4.6 CHOIX DE LA LANGUE

Permet de sélectionner la langue de dialogue parmi celles disponibles. Pour modifier la langue, du menu **03 - Choisir la langue**, en utilisant les touches (1) et (2) fig. 18a, parcourir les rubriques jusqu'à la langue souhaitée.



fig. 24 tableau de commande - choix de la langue

4.7 MODE STAND-BY

Active le mode « STAND-BY » qui éteint le produit dès que la température ambiante est supérieure à la valeur configurée (SET) au-delà du temps prédéfini. Suite à un arrêt dû à cette condition, le rallumage ne sera possible que si la température configurée (SET) est inférieure à celle de l'environnement pendant une période déterminée. Pour modifier le mode, à partir du menu **04 - Mode stand-by**, en utilisant les touches (1) et (2) fig. 18a, il est possible de l'activer/désactiver.

Cette fonction doit être configurée avec le technicien, lors du premier allumage.

4.8 MODE AVERTISSEUR SONORE

Lorsqu'on a configuré la sélection sur « OFF », le signal sonore est désactivé. Pour modifier le mode, du menu **05 - Avertisseur sonore**, en utilisant les touches (1) et (2) fig. 18a, il est possible de l'activer/désactiver.

4.9 CHARGEMENT INITIAL

Effectuer l'opération suivante lorsque le tube de chargement du pellet est vide.

Permet d'effectuer, avec le produit éteint et froid, un préchargement de pellet pendant 90". Démarrer avec la touche (1) et interrompre avec la touche (4). Sont également visibles sur l'écran : Timer (A), Puissance (B), Temp. Ambiante (C).

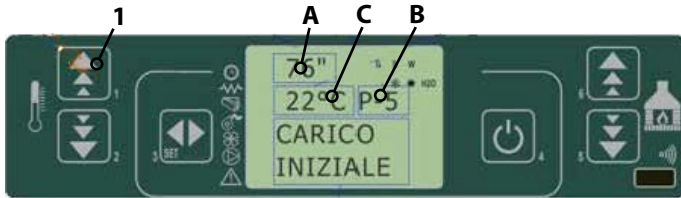

fig. 25 tableau de commande - remplissage initial du pellet

4.10 ÉTAT DE LA CHAUDIÈRE

Affiche l'état instantané de la chaudière en reportant l'état des divers dispositifs qui sont raccordés à celle-ci. Diverses pages visualisées en succession sont disponible. Sont également visibles sur l'écran : Timer 1 (A), Time-out (B), État (C), Retard des alarmes (D), État opérationnel (E), Temp. Fumées (F), Vit. Aspiration des fumées (G), Puissance instantanée (I), Alarme en cours (N).

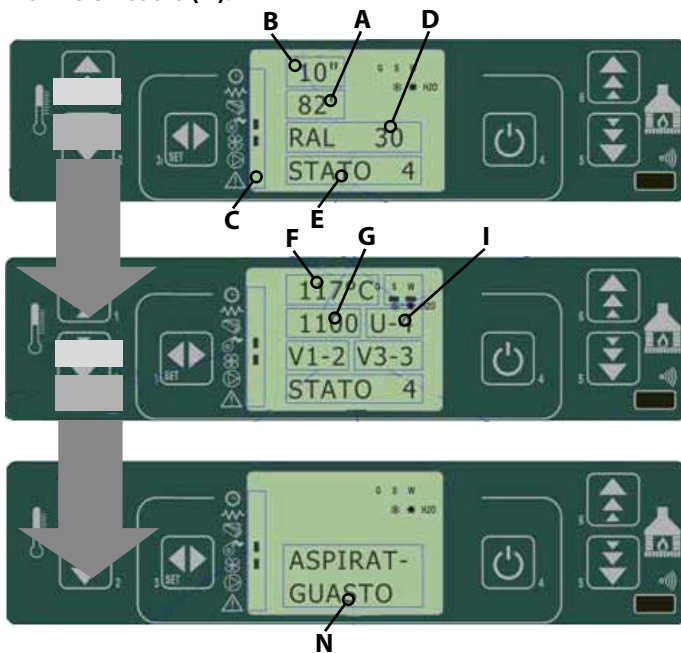

fig. 26 tableau de commande - écran d'état du produit

4.11 ALLUMAGE

Pour allumer le produit, presser quelques secondes la touche (1). Lorsque l'allumage est effectué, il est signalé sur l'écran (voir la fig. 28)



fig. 27 tableau de commande - allumage

4.12 PHASE DE DÉMARRAGE

Le produit effectue en séquence les phases de démarrage selon les modalités définies par les paramètres qui en gèrent les niveaux et les délais.

4.13 ALLUMAGE RATÉ

Une fois que le temps préétabli par le constructeur est écoulé, si la température des fumées n'a pas atteint la valeur minimum préétablie par le constructeur, le produit se met en état d'alarme (voir le tableau 7 problèmes/causes/solutions au chap. 7.3).

4.14 FONCTIONNEMENT NORMAL

Lorsque la phase de démarrage se conclut positivement, le produit passe au mode de « travail » qui représente le mode de fonctionnement normal.



fig. 28 tableau de commande - condition de travail

4.15 MODIFICATION DE LA CONFIGURATION DE LA TEMPÉRATURE AMBIANTE

Pour modifier la température ambiante, il suffit d'actionner les touches (1) et (2). L'écran affiche l'état en cours du SET de température, fig. 29.



fig. 29 tableau de commande - modification de la température ambiante

4.16 UTILISATION DU THERMOSTAT/THERMOSTAT PROGRAMMABLE EXTÉRIEUR

Il est possible de relier un thermostat externe à la chaudière pour gérer à distance certaines fonctions du produit.

- **thermostat externe** : dans le produit, configurer un SET température égal à 7°C.
- **thermostat externe programmable** : dans le produit, configurer un SET température égal à 7°C et désactiver du menu « 03 Set chrono -> 01 activer chrono » les fonctions chrono (off).

L'activation du produit s'effectue avec le produit allumé et avec le contact fermé. Le raccordement du thermostat externe doit être effectué par le Centre d'Assistance Autorisé.

4.17 LA TEMPÉRATURE AMBIANTE ATTEINT LA TEMPÉRATURE CONFIGURÉE (SET TEMPÉRATURE)

Lorsque la température ambiante ou bien la température des fumées ont atteint la valeur configurée, la puissance calorifique

est automatiquement portée à la valeur minimum, condition « MODULATION », voir la fig. 30.



fig. 30 tableau de commande - modulation de la température configurée

Se le mode stand-by est activé, le produit s'éteint avec un retard égal au temps préétabli par le constructeur, après avoir atteint le SET de température.



Le redémarrage s'effectue après que la température ambiante soit descendue en dessous de la température configurée, pendant la durée du temps préétabli par le constructeur. $T_{AMBIANTE} < T_{SET}$.

4.18 NETTOYAGE DU BRASERO

Pendant la condition normale de travail, par intervalles établis par le constructeur, le mode « NETTOYAGE DU BRASERO » est activé pendant un temps préétabli



fig. 31 tableau de commande - modalités de nettoyage du brasero

4.19 ARRÊT

Pour éteindre le produit, il suffit d'appuyer sur le bouton (4) pendant environ 2 secondes. La vis sans fin est immédiatement arrêtée et l'extracteur de fumées est porté à une vitesse élevée. La phase de « NETTOYAGE FINAL » est effectuée. L'activité de l'extracteur de fumée est désactivée une fois que le temps préétabli est écoulé et après que la température des fumées soit descendue à la valeur prévue par le constructeur.

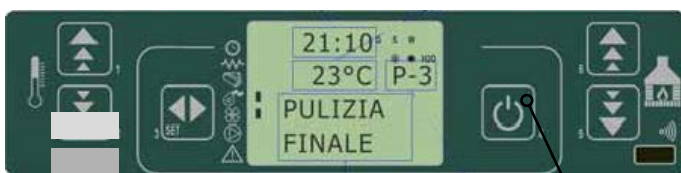

fig. 32 tableau de commande - nettoyage final

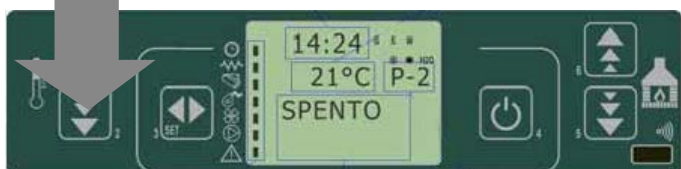

fig. 33 tableau de commande - arrêt

4.20 RALLUMAGE

Il ne sera pas possible de redémarrer le produit tant que la température des fumées ne sera pas descendue en dessous de la valeur et du temps préétablis.

Nettoyer toujours le brasero avant de rallumer.



fig. 34 tableau de commande - attente de refroidissement avant de rallumer

4.21 FONCTIONS DES COMPOSANTS MÉCANIQUES ET ÉLECTRIQUES

Moteur de la vis sans fin

Le moteur de la vis sans fin actionne les vis qui porte le pellet du réservoir au brasero.



Moteur d'aspiration des fumées

Le moteur d'aspiration des fumées, fixé à la turbine d'extraction, située dans la partie arrière du produit, aspire et expulse les fumées qui se forment dans la chambre de combustion. Cela permet une parfaite combustion et un meilleur rendement thermique.



Carte électronique

La carte électronique garantit un bon fonctionnement et la plus grande sécurité de la chaudière lors de la gestion de toutes ses fonctions.



Interrupteur général

Composant électronique de la chaudière, il est composé d'un fusible de 4A et d'un filtre électronique qui protègent la chaudière contre les surcharges électriques et les perturbations électromagnétiques.



Sonde des fumées

La sonde des fumées relève la température des fumées dans la turbine d'aspiration et intervient lorsqu'elle atteint 270 °C en mettant la chaudière en mode économie « ÉCO ».



FR

Sonde ambiante

La sonde d'ambiance est positionnée dans la partie arrière de la chaudière et relève la température de l'environnement où elle est située



Bougie d'allumage

La bougie d'allumage permet de déclencher la flamme à l'intérieur du brasero. Avec la surchauffe de la bougie et le chauffage de l'air à l'intérieur de la chambre de combustion, le pellet s'allume.



Thermostat à réarmement manuel

Le thermostat intervient en désactivant le fonctionnement de la vis sans fin en cas de surchauffe du réservoir.

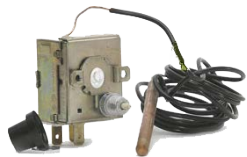

Pressostat

Le pressostat mesure la dépression à l'intérieur de la chaudière, et, vu qu'il est relié au moteur du chargement du pellet, si celle-ci ne suffit pas au fonctionnement correct du produit, l'alimentation est coupée. Il s'agit d'une sécurité mécanique pour relever un tirage correct du conduit de fumée.



Sonde H2O

La sonde de température de l'eau est située à l'intérieur de la chaudière et connectée à la carte pour la gestion du fonctionnement de cette dernière.



Manomètre

Le manomètre relève la pression à l'intérieur de la chaudière et donc de l'installation.



Circulateur

Le circulateur installé sur le retour permet une circulation régulière de l'eau à l'intérieur de l'installation.



Vase d'expansion

Le vase d'expansion est un composant hydraulique qui a pour fonction de contenir les variations de pression du circuit en évitant des variations brusques dangereuses qui devraient autrement être absorbées par les tuyaux et par le reste de l'installation.



5 NETTOYAGE COURANT



Toutes les opérations de nettoyage de toutes les parties doivent être effectuées avec le produit complètement froid et avec la prise électrique débranchée.



Le produit requiert peu d'entretien s'il est utilisé avec du pellet certifié de qualité.

5.1 NETTOYAGES QUOTIDIENS/HEBDOMADAIRES

5.1.1 NETTOYAGE AVANT CHAQUE ALLUMAGE

Nettoyer le brasero de la cendre et d'éventuelles incrustations qui pourraient boucher les trous de passage de l'air. En cas d'épuisement du pellet du réservoir, du pellet imbrûlé pourrait s'accumuler dans le brasero. Vider toujours le brasero des résidus avant chaque allumage.

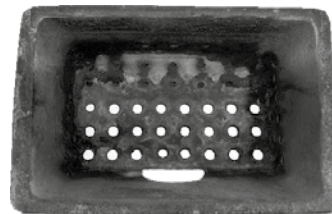
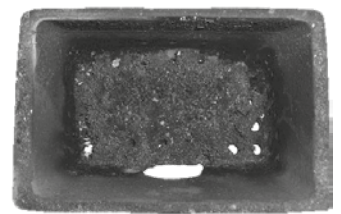

fig. 36 brasero propre



brasero sale

SE RAPPELER QUE SEUL UN BRASERO POSITIONNÉ ET NETTOYÉ CORRECTEMENT PEUT GARANTIR UN ALLUMAGE ET UN FONCTIONNEMENT OPTIMAL DE VOTRE PRODUIT À PELLETT.

Pour un nettoyage efficace du brasero, l'extraire complètement de son logement et nettoyer à fond tous les trous et la grille située sur le fond. En utilisant un pellet de bonne qualité, il suffit normalement d'utiliser un pinceau pour remettre le brasero en conditions optimales de fonctionnement. Après une longue inactivité, enlever du réservoir (**en utilisant un aspirateur avec un long tube**), d'éventuels résidus de pellet présents depuis un certain temps car ils pourraient avoir absorbé de l'humidité, modifiant ainsi leurs caractéristiques d'origine et devenant inadaptés à la combustion.

5.1.2 CONTRÔLE TOUS LES 2/3 JOURS

Nettoyer et vider le tiroir à cendres en faisant attention à la cendre chaude. **Seulement si la cendre est complètement froide**, on peut aussi utiliser un aspirateur pour l'enlever.

Dans ce cas, utiliser un aspirateur adapté pour aspirer des particules d'une certaine dimension. Ce seront votre expérience et la qualité du pellet qui détermineront la fréquence des nettoyages. **Il est de toute façon conseillé de ne pas dépasser les 2 ou 3 jours.** L'opération terminée, réinsérer le tiroir à cendres sous le brasero en s'assurant qu'il soit bien inséré.

5.1.3 NETTOYAGE DE LA VITRE

Pour le nettoyage de la vitre céramique, il est conseillé d'utiliser un pinceau sec ou, en cas d'incrustations, d'utiliser le détergent spécifique en spray, en faible quantité. Nettoyer ensuite avec un chiffon sec.



Ne pas utiliser de produits abrasifs et ne pas vaporiser le produit de nettoyage de la vitre sur les parties peintes ni sur les joints de la porte feu (corde en fibre de céramique).

5.2 NETTOYAGE PÉRIODIQUE (TOUS LES 6 MOIS)



Par le Centre d'Assistance Spécialisé.

5.2.1 NETTOYAGE DU CONDUIT DE FUMÉE ET CONTRÔLES EN GÉNÉRAL

- Nettoyer l'installation d'évacuation des fumées, spécialement à proximité des raccords en « T », des coudes et d'éventuels tronçons horizontaux. Pour des informations sur le nettoyage du conduit de fumée, s'adresser à du personnel spécialisé.
- Vérifier l'étanchéité des joints en fibre céramique présents sur la porte de la chaudière. Si nécessaire, commander des joints neufs à votre revendeur de confiance ou contacter le centre d'assistance autorisé pour exécuter l'opération.



La fréquence de nettoyage l'installation d'évacuation des fumées est déterminée par l'utilisation qui est faite de la chaudière et par le type d'installation. Il est conseillé de confier l'entretien et le nettoyage de fin de saison à un centre d'assistance autorisé, car il effectuera un contrôle général des composants en plus des opérations décrites ci-dessus.

5.3 NETTOYAGE SAISONNIER (TOUS LES 12 MOIS)

En plus de toutes les opérations prévues tous les 6 mois, pouvoir à :

- Remplacer la cartouche d'allumage (en cas d'utilisation quotidienne avec plus de 3 allumages par jour) ;
- Inspecter et nettoyer le conduit de fumée ;
- Inspecter et vérifier le tirage du conduit de fumée et, si nécessaire, le nettoyer.

5.4 MISE HORS SERVICE (FIN DE SAISON)

Au terme de chaque saison, avant d'éteindre le produit, il est conseillé d'enlever complètement le pellet du réservoir, en se servant d'un aspirateur avec un long tube.



Dans la période de non utilisation, l'appareil doit être débranché du réseau électrique. Pour une plus grande sécurité, surtout en présence d'enfants, nous conseillons d'enlever le câble d'alimentation.

Si, lors du rallumage, en pressant l'interrupteur général situé sur

le côté du produit, l'écran du tableau de commande ne s'allume pas, il pourrait être nécessaire de remplacer un fusible de service. Sur le côté du produit, se trouve un compartiment porte-fusibles, situé à côté de la prise d'alimentation. Après avoir débranché la prise de courant, ouvrir le couvercle du compartiment porte-fusibles en utilisant un tournevis et, si nécessaire, les remplacer (3.15 A retardé).



L'opération ne doit être effectuée que par un technicien autorisé et qualifié.

6 ALARMES

Si une anomalie de fonctionnement est constatée, la carte interviert et signale l'irrégularité en opérant dans des modalités différentes suivant le type d'alarme. Les alarmes suivantes sont prévues :

État	Visualisation écran	voir Chap.
AL1	PANNE D'ÉLECTRICITÉ	7.2
AL2	SONDE DES FUMÉES	6.1
AL3	HOT FUMÉES	6.2
AL4	PANNE ASPIRATEUR	6.7
AL5	ALLUMAGE MANQUÉ	6.3/7.1
AL6	ABSENCE DE PELLETT	6.4
AL7	SÉCURITÉ THERMIQUE	6.6
AL8	DÉPRESSION MANQUÉE	6.5
AL9	TIRAGE INSUFFISANT	6.8
ALB	ERREUR TRIAC	6.9
ALE	PRESSIION DE L'EAU	6.10

tab. 7 liste des alarmes



Toute condition d'alarme entraîne l'arrêt immédiat du produit. L'état d'alarme peut être remis à zéro en pressant la touche (4) fig. 18a.

6.1 ALARME SONDE DE TEMPÉRATURE DES FUMÉES

Elle se déclenche si la sonde de détection des fumées est en panne ou débranchée. Pendant la condition d'alarme, la chaudière effectue la procédure d'arrêt.



fig. 37 tableau de commande - alarme de la sonde de température des fumées

6.2 ALARME DE SURCHAUFFE DES FUMÉES

Elle se produit si la sonde des fumées relève une température des fumées supérieure à 280°C.

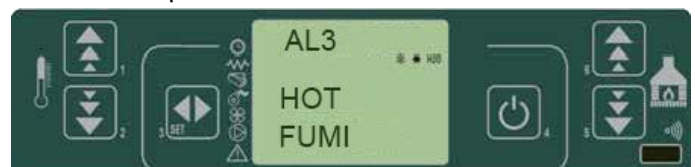

fig. 38 tableau de commande - alarme de surchauffe des fumées

Pendant l'alarme, la procédure d'arrêt est activée immédiatement.

6.3 ALARME POUR ALLUMAGE RATÉ

Elle se déclenche lorsque la phase d'allumage n'a pas réussi.



fig. 39 tableau de commande - alarme d'allumage raté

La procédure d'arrêt est immédiatement activée.

6.4 ALARME D'ARRÊT PENDANT LA PHASE DE TRAVAIL

Si la flamme s'éteint pendant la phase de fonctionnement et que la température des fumées descend en dessous du seuil minimum de travail, l'alarme est immédiatement activée.

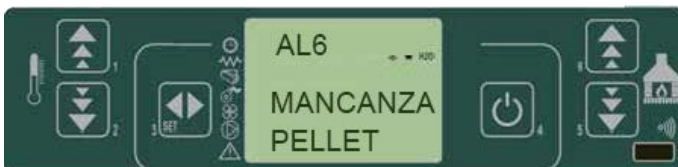

fig. 40 tableau de commande - alarme d'arrêt pendant le travail

La procédure d'arrêt est immédiatement activée.

6.5 ALARME PRESSOSTAT DE SÉCURITÉ VIS SANS FIN

Si le pressostat (dépressiomètre) relève une pression inférieure au seuil d'intervention, il s'actionne en coupant l'alimentation à la vis sans fin, affiche en même temps le message « AL8 DÉPRESSION MANQUÉE » et le système est arrêté.



fig. 41 tableau de commande - alarme du pressostat de sécurité de la vis sans fin

6.6 ALARME THERMOSTAT GÉNÉRAL

Si le thermostat de sécurité générale relève une température supérieure au seuil de déclenchement, il intervient pour couper l'alimentation à la vis sans fin, affiche en même temps le message « AL7 SÉCURITÉ THERMIQUE » et le système est arrêté.



fig. 42 tableau de commande - alarme du thermostat général

6.7 ALARME VENTILATEUR D'ASPIRATION DES FUMÉES EN PANNE

Si le ventilateur d'aspiration des fumées est en panne, le produit s'arrête et le message « AL4 PANNE ASPIRATION » s'affiche.

La procédure d'arrêt est immédiatement activée.



fig. 43 tableau de commande - alarme du ventilateur d'aspiration des fumées

6.8 ALARME DE TIRAGE INSUFFISANT



En cas d'affichage du message « AL9 TIRAGE INSUFFISANT », contacter le service d'assistance.

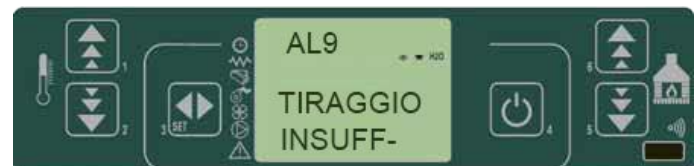

fig. 44 tableau de commande - tirage insuffisant

6.9 ALARME ERREUR TRIAC



En cas d'affichage du message « AL9 ERREUR TRIAC », contacter le service d'assistance.

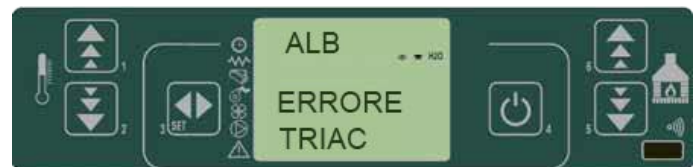

fig. 45 tableau de commande - erreur triac

6.10 ALARME PRESSION DE L'EAU



En cas d'affichage du message « ALE PRESSION DE L'EAU », contacter le service d'assistance.



fig. 46 tableau de commande - pression de l'eau

7 PROBLÈMES

7.1 LE PELLET NE S'ALLUME PAS

En cas d'allumage raté, le message d'alarme « AL5 ALLUMAGE RATÉ » s'affiche.



Presser la touche (4) pour remettre le produit en conditions standards.



fig. 47 tableau de commande - allumage raté du pellet

7.2 ABSENCE D'ÉNERGIE ÉLECTRIQUE (PANNE D'ÉLECTRICITÉ)

Si la tension de réseau manque, lors de son rétablissement le produit se met en état « NETTOYAGE FINAL » et attend que la température des fumées baisse jusqu'à une valeur préétablie par le constructeur.

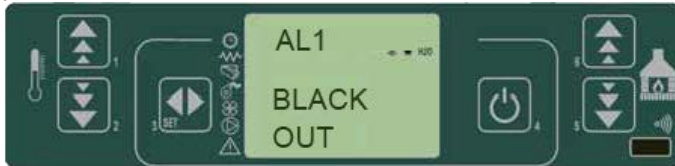

fig. 48 tableau de commande - coupure de courant



Après une coupure de courant, ce dernier essaiera de se remettre dans la condition où il se trouvait.

Le produit s'éteindra automatiquement au rétablissement du courant seulement si la coupure de courant dépasse une valeur configurée par le constructeur.

7.3 PROBLÈME/CAUSE/SOLUTION

Problème	Cause	Solution
Écran éteint et boutons qui ne fonctionnent pas	Absence de tension dans le réseau	Contrôler que le cordon d'alimentation soit branché
	Dysfonctionnement dans le branchement de l'écran avec la carte	Contrôler que l'écran et la carte soient correctement connectés
Télécommande inefficace	Distance excessive de la chaudière	S'approcher de la chaudière
	Piles de la télécommande	Contrôler et changer les piles
Allumage raté	Accumulation excessive de pellet dans le brasero	Nettoyer le brasier
La chaudière ne s'allume pas automatiquement	La résistance n'atteint pas la température	<ul style="list-style-type: none"> • Contrôler les câblages électriques et les fusibles • Remplacer la résistance si elle est en panne (par l'assistance)
	Résistance endommagée ou épuisée	Remplacer la résistance
	Le pellet ne descend pas	<p>IMPORTANT : débrancher la prise du courant électrique avant de :</p> <ul style="list-style-type: none"> • Contrôler que le pellet ne soit pas coincé dans la goulotte • Contrôler que la vis sans fin ne soit pas bloquée • Contrôler l'étanchéité de la porte
Blocage de la chaudière	Utilisation excessive sans nettoyer le brasier	Nettoyer le brasier
	Réservoir vide	Charger le pellet dans le réservoir
	Vis sans fin sans pellet	Remplir le réservoir et procéder en suivant les instructions pour le 1er allumage de la chaudière
La chaudière se bloque pour manque d'alimentation du pellet	Problème technique à la vis sans fin	<p>IMPORTANT : débrancher la prise du courant électrique avant de :</p> <ul style="list-style-type: none"> • Libérer la vis sans fin d'éventuelles obstructions • Libérer la goulotte d'éventuelles obstructions • Retirer l'accumulation de poussière de pellet dans le fond du réservoir
La chaudière se bouche de manière précoce et sa combustion est irrégulière	Conduit de fumée trop longue ou bouchée	<ul style="list-style-type: none"> • Consulter le paragraphe relatif à l'installation de la chaudière • Vérifier la propreté du conduit de fumée
	Pellet trop humide	Vérifier la qualité du pellet
	Quantité excessive de pellet dans le brasier	Contacteur le centre d'assistance autorisé
	Vent contraire au flux d'évacuation	Contrôler le terminal anti-vent et/ou éventuellement l'installer
	Aspiration insuffisante dans le brasier	<ul style="list-style-type: none"> • Vérifier la bonne position du brasier, sa propreté et celle du conduit d'aspiration de l'air • Contacter le centre d'assistance autorisé
Odeur de fumée dans l'environnement • Extinction de la chaudière	Mauvaise combustion	Contacter le centre d'assistance autorisé
	Dysfonctionnement du ventilateur des fumées	
	Installation du conduit de fumée effectuée de manière incorrecte	

tab. 7 liste des problèmes/causes/solutions

À conserver par le client



CERTIFICAT DE GARANTIE

ZANTIA Climatização S.A.
Zona Industrial de Mundão
Lote 10-A | 3505-459 Viseu
Portugal

Série n° R_____ W_____

Date de livraison : _____

Modèle : _____

—

Cher client,

Notre société vous félicite et vous remercie d'avoir choisi un des produits de notre gamme.

Afin de vous garantir un service rapide et de qualité, nous vous prions de remplir la garantie suivante et de la conserver soigneusement.

Lire attentivement la note d'information au verso.

Cachet du revendeur

Signature du revendeur: _____

Couper le long de la ligne en tirets

CERTIFICAT DE GARANTIE



Données de l'utilisateur

Nom : _____

Série n° R_____ W_____

Prénom : _____

Date de livraison : _____

Rue : _____ N° : _____

Modèle : _____

—

Localité : _____

CP : _____ Département : _____

Pays : _____

Cachet du revendeur

La société ZANTIA Climatização S.A. Assure la plus grande confidentialité des données personnelles, qui sont conservées dans notre Fichier et utilisées exclusivement pour vérifier la validité de la garantie en cas d'intervention (Réf. Loi 675 du 31/12/96).

Le coupon suivant doit être envoyé à :

Signature du revendeur: _____

ZANTIA Climatização S.A.
Zona Industrial de Mundão
Lote 10-A | 3505-459 Viseu
Portugal

CONDITIONS DE GARANTIE

1. La Société constructrice garantit à l'acheteur la structure et les matériaux qui composent le produit pendant une période de **24 mois** à compter de la date d'achat, à condition que **l'acheteur envoie la fiche annexée dans les 8 jours suivant la date de livraison** entièrement remplie et qu'il conserve le présent coupon comme preuve d'achat. Cette garantie est valable à condition :
 - a) que l'acheteur ait installé le produit dans le respect des normes en vigueur,
 - b) qu'il utilise le produit de façon appropriée et
 - c) qu'il dénonce immédiatement d'éventuels défauts de fabrication.
2. Les pièces sujettes à l'usure sont exclues de la garantie, c'est-à-dire : VITROCÉRAMIQUE RÉSISTANT AUX HAUTES TEMPÉRATURES, JOINT EN FIBRE DE VERRE, POIGNÉES, POMMEAUX, PEINTURE SILICONE, REVÊTEMENTS EN CÉRAMIQUE, RÉSISTANCE D'ALLUMAGE, FUSIBLES DE PROTECTION, GRILLES, JOINTS ET PARTIES À L'INTÉRIEUR DE LA CHAMBRE DE COMBUSTION.
3. La garantie ne couvre pas des dommages provoqués par :
 - a) une mauvaise installation et l'usage impropre de l'appareil et de ses composants ;
 - b) de l'eau ou des liquides tombés ou versés accidentellement sur des composants électriques et électroniques ;
 - c) la foudre ou les surtensions électriques ;
 - d) surchauffe excessive du produit ou emploi de combustible inadapté ;
 - e) détérioration par des agents physiques ou chimiques ;
 - f) transport ou altérations par du personnel non autorisé.
4. La société Constructrice n'assume aucune responsabilité pour des pannes sur des parties électriques, dues à un branchement électrique erroné, ou s'il n'est pas possible de vérifier le bon fonctionnement de l'installation domestique et la mise à la terre correcte au moment de la panne.
5. La garantie consiste à fournir ou à remplacer, gratuitement, les parties défectueuses ou retenues comme telles par notre Service Technique. Les parties remplacées resteront sous garantie pour la période de garantie restant, en partant toujours de la date d'achat.
6. Pour des appareils ou des parties montées dessus, mais produites par d'autres sociétés, les garanties des fabricants sont cédées.
7. Aucune indemnité n'est admise pendant la période d'inefficacité du produit en attente de réparation.
8. La garantie est personnelle et ne peut pas être cédée à des tiers.
9. Si, pendant la période de garantie, des défauts ou des ruptures sont relevés, l'acheteur doit s'adresser au revendeur où il a effectué l'achat, lequel vérifiera l'éventuel défaut. Si le défaut est confirmé par la Société Constructrice, la pièce de rechange sera mise à disposition du client gratuitement auprès de notre siège. Pour faciliter les opérations de substitution, nous vous prions de fournir les informations suivantes :
 - a) nom et adresse du revendeur ;
 - b) date d'achat ;
 - c) nom, adresse et numéro de téléphone de l'acheteur ;
 - d) nom, adresse et numéro de téléphone de l'installateur ;
 - e) date de l'installation ;
 - f) série et modèle du produit.
10. Tous les frais de transport sont à la charge du client acheteur, tout comme le droit d'appel, les frais de la main-d'œuvre, les frais de déplacement et le kilométrage entre le siège et le domicile du client.
11. Nous répétons que la Société Constructrice donne une garantie exclusivement aux conditions susnommées et qu'elle ne répond en aucun cas des dommages, directs ou indirects, dérivant du produit à des choses ou à des tiers.

Mises en garde - notes pour le client

La mise en service de l'appareil pourra être effectuée par le S.T.A. (Service Technique Autorisé) ou par un revendeur qualifié ; la Garantie partira de la date sur le ticket de caisse et/ou sur la facture.

NE SONT PAS CONSIDÉRÉS COMME DES INTERVENTIONS SOUS GARANTIE :

Intervention pour nettoyer le brasero - le tiroir à cendres - la chaudière ; interventions de réglage (combustion - température - horaire de fonctionnement, etc.) ; interventions d'entretien courant ; interventions pour absence et/ou chargement de combustible, et adaptation à de nouveaux paramètres de combustion ; interventions pour des défauts de fonctionnement dus au manque et/ou à un mauvais entretien ; interventions pour réparation/remplacement de composants électriques endommagés par des surtensions ou des charges électriques.

8 DADOS TÉCNICOS E DIMENSÕES- TECHNICAL DATA AND DIMENSIONS - DONNÉES TECHNIQUES ET DIMENSIONS

8.1 CRONOS

Potência nominal - Nominal power - Puissance nominale:.....	17 kW
Eficiência na água - Water power yield	
Puissance rendue à l'eau:.....	12,5 kW
Rendimento médio - Average efficiency	
Rendement moyen:.....	88 %
Volume aquecível - Heatable volume	
Volume chauffable:.....	100-400 m³
Alimentação elétrica - Power supply	
Alimentation électrique:.....	230V 50 Hz
Absorção elétrica nominal - Nominal power consumption	
Absorption électrique nominale:.....	200 W
Diâmetro para conexão caudal/retorno sistema de aquecimento - Radiators lock/return - Diamètre pour le raccordement du refoulement/retour de l'installation de chauffage:.....	¾
Diâmetro para conexão enchimento caldeira - Water intake - Diamètre pour le raccordement de remplissage de la chaudière:.....	½
Diâmetro tubo evacuação válvula de segurança - Safety valve outlet	
Diamètre du tuyau d'évacuation de la soupape de sécurité:.....	½
Capacidade caldeira (H ₂ O) - Boiler capacity (H ₂ O)	
Capacité chaudière (H ₂ O):.....	20 l
Capacidade do reservatório de pellets - Pellet tank capacity	
Capacité réservoir pellet:.....	20 Kg
Vaso de expansão - Expansion vessel - Vase d'expansion:.....	8 l
Consumo pellet min-max - Pellet consumption min-max	
Consommation pellet min-max:.....	1,6÷3,1 Kg/h
Autonomia - Autonomy - Autonomie:.....	10 ÷ 21,8 h
Conexão dos fumos - Fumes joint diameter	
Raccord fumées:.....	Ø 80 mm
Tomada de ar - Air intake diameter - Prise d'air:.....	Ø 50 mm

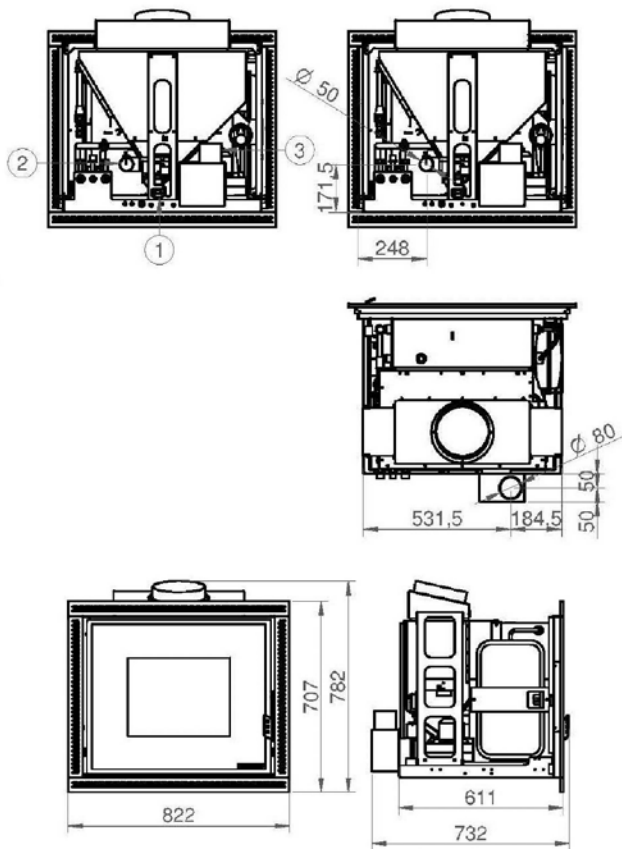
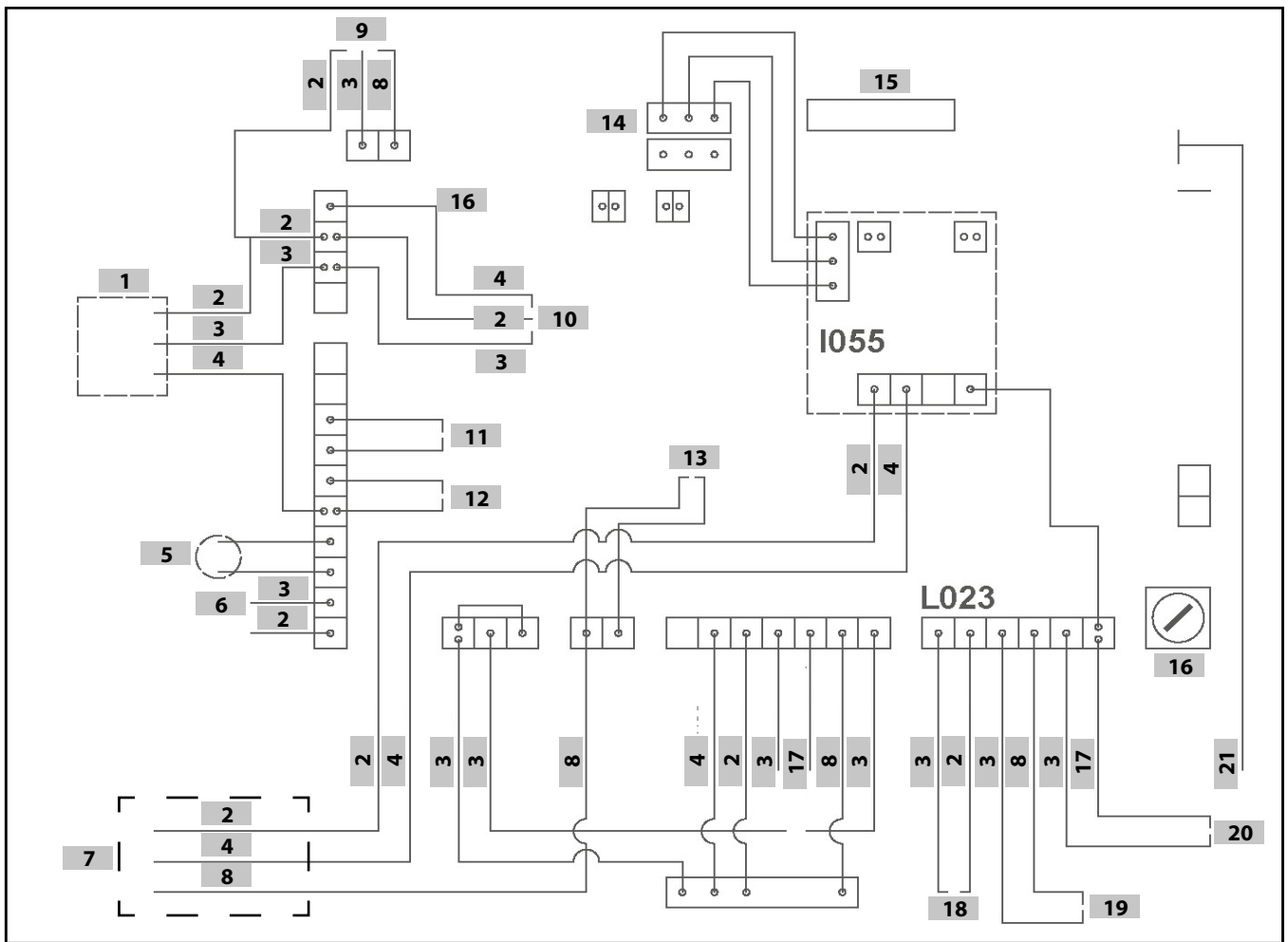

fig. 42 CRONOS -dimensões totais - dimensions d'encombrement -
dimensiones totales

9 DIAGRAMA ELÉTRICO-WIRING DIAGRAM-SCHÉMA ÉLECTRIQUE



Ref.	Descrição	Description	Description
1	Fluxômetro kit*	DHW kit flow meter*	Débitmètre du kit sanitaire*
2	Vermelho	Red	Rouge
3	Azul	Blue	Bleu
4	Branco	White	Blanc
5	Termostato externo*	External thermostat*	Thermostat externe*
6	Sonda fumos	Smoke sensor	Sonde des fumées
7	Válvula de três vias kit*	DHW kit 3-way valve*	Vanne à 3 voies du kit sanitaire*
8	Preto	Black	Noir
9	Sensor pellet tanque auxiliar*	Aux. pellet tank sensor*	Capteur de pellet du réservoir aux.*
10	Encoder	Encoder	Encodeur
11	Sonda h2o	H ₂ O sensor	Sonde h ₂ O
12	Sonda ambiente	Room temperature sensor	Sonde d'ambiance
13	Motor rosca sem-fim tanque auxiliar*	Aux. tank supply auger	Alim. Vis sans fin réservoir aux.*
14	Fluxômetro de ar	Airflow meter	Débitmètre
15	Cabo flat	Flat display cable	Câble plat écran
16	Fusível	Fuse	Fusible
17	Marrom	Brown	Marron
18	Bomba h2o	H ₂ O pump	Pompe h ₂ O
19	Motor aspiração fumos	Smoke motor	Moteur fumées
20	Fases	Phases	Phases
21	Terra	Earth	Terre

*= If installed



Zona Industrial de Mundão
Lote 10-A | 3505-459 Viseu
Nº Único 707 30 90 10
Tel. 232 439 010 | Fax. 232 439 029
Telm. 962 027 532 | 962 027 533
geral@zantia.com | www.zantia.com

Mod. CRONOS rev 01