



ZANTIA®

Inspired by *Comfort!*

MANUAL DE INSTRUÇÕES

INSTALAÇÃO, UTILIZAÇÃO E MANUTENÇÃO



ESQUENTADOR MURAL A GÁS

PARIS

ÁGUA QUENTE SANITÁRIA

Agradecemos a aquisição do nosso produto. Este produto é um equipamento de produção de calor para aquecimento ambiente e aquecimento de água, leia cuidadosamente este manual antes de iniciar a utilização do seu novo equipamento e guarde-o para referências futuras.

Índice

Fornecimento	3
1 Avisos Importantes	4
2 Características do equipamento	4
3 Lista de Peças	5
4 Dados técnicos	7
5 Instruções de instalação	8
6 Instruções de utilização	11
7 Avisos / Precauções	13
8 Manutenção	15
9 Lista de erros e anomalias	16
10 Lista de material	17

Fornecimento

Caro utilizador, agradecemos a escolha do nosso Esquentador a Gás Doméstico. Este produto foi produzido de acordo com a norma EN26-2015. Uma correta instalação e um bom uso do equipamento dará conforto à sua vida. Por favor, leia este manual antes da sua instalação e após a instalação mantenha o manual perto do equipamento para uma futura referência.

■ Aviso

- **Qualquer manutenção, reparação ou modificação dos componentes deste Esquentador realizados por entidades não autorizadas implicarão a perda da garantia do equipamento e a ZANTIA se responsabilizará por quaisquer acidentes ou danos no equipamento.**
- **Em caso de anomalias em componentes elétricos, estes deverão ser substituídos pelo fornecedor do equipamento e por um técnico qualificado.**
- **Recomendamos a instalação de uma válvula antirretorno em conformidade com a norma IEC 61770.**
- **Ler as “Instruções de Instalação” antes da instalação do Esquentador.**
- **Ler as “Instruções de Utilização” antes da primeira utilização do Esquentador.**
- **O Esquentador deverá ser instalado num compartimento que cumpra todos os requisitos de ventilação.**

Declaração de Fábrica:

O Esquentador a Gás Doméstico ZANTIA está em conformidade com as seguintes normas Europeias:

- Regulamentos Gás (EU) 2016/426
- Diretiva EMC (2014/30/EU)
- Diretiva LVD (2014/35/EU)

As seguintes normas harmonizadas foram aplicadas:

- EN 26: 2015
- EN 55014-1: 2017,
- EN 55014-2: 2015
- EN 61000-3-2: 2014
- EN 61000-3-3: 013
- EN 60335-2-102: 2016
- EN 60335-1: 2012 + A11: 2014+ A13: 2017
- EN 62233: 2008

1 Avisos Importantes

Sempre que o Esquentador está em funcionamento, a combustão de gás consome uma grande quantidade de oxigénio e produz uma grande quantidade de monóxido de carbono. A inalação deste monóxido de carbono poderá provocar danos à saúde podendo mesmo provocar a morte. Com isto, o instalador deverá cumprir estritamente as indicações do manual para garantir a sua segurança. A ZANTIA não se responsabilizará por quaisquer consequências adversas provocadas pelo incumprimento das regras de instalação presentes no manual.

A ZANTIA recomenda:

- Juntamente com o Esquentador terá de ser instalado uma chaminé de exaustão de fumos ligada ao exterior do edifício.
- Certifique-se que o local de instalação não foi construído com materiais combustíveis (ex. madeira) e que não existem materiais combustíveis a menos de 150 mm do Esquentador.
- Se a temperatura do exterior for inferior a 0 °C, recomendamos que retire toda a água do esquentador sempre que este não estiver em funcionamento.

2 Características do equipamento

- 2.1 **Adequado para instalação numa casa de banho:** Este Esquentador está equipado com um sistema de ventilação forçada. O ar necessário para a combustão é retirado do exterior do edifício e os gases de combustão gerados serão forçados a sair também para o exterior. Não consome nem polui o ar dentro do compartimento, eliminando os riscos de falta de oxigénio e excesso de monóxido de carbono.
- 2.2 **Ignição automática controlada pelo fluxo de água:** Após abrir uma torneira de água quente e automaticamente ocorre a ignição.
- 2.3 **Controlo da temperatura da água:** A temperatura da água poderá ser ajustada pelo utilizador entre 35~65 °C.
- 2.4 **Ventilação forçada:** Os gases são forçados a sair para o exterior deixando o ar do interior limpo.
- 2.5 **Funcionamento a baixa pressão:** A pressão mínima necessária para o arranque do Esquentador é baixa e a amplitude de pressões é grande.
- 2.6 **Proteção de chama:** Caso o a chama se apague durante uma utilização, o fornecimento de gás é instantaneamente cortado prevenindo fugas de gás.
- 2.7 **Controlo automático Água/Gás:** Quando o consumo de água for fechado, a válvula de gás também fecha e automaticamente a combustão irá parar.
- 2.8 **Proteção de sobrepressão:** Se a pressão da água da rede for demasiado alta, a válvula de segurança irá abrir evitando danos no equipamento.
- 2.9 **Proteção anti gelo:** Quando utilizado em zonas frias,
 - a. A utilização de um dispositivo mecânico de anti congelamento previne a entrada de ar do exterior quando a temperatura é inferior a 0 °C, evitando que a tubagem se danifique devido ao congelamento.
 - b. Se a temperatura exterior for inferior a 0 °C, recomendamos que retire toda a água do esquentador sempre que este não estiver em funcionamento para evitar que a água dentro da tubagem congele e danifique a tubagem.
 - c. A utilização de um dispositivo de aquecimento elétrico previne o congelamento da tubagem. Ao detetar temperaturas da tubagem inferiores a 4 °C, o dispositivo liga e aquece a tubagem até 10 °C ~ 16 °C e desliga quando esquentador começar a trabalhar.
- 2.10 **Proteção de sobreaquecimento:** Sempre que a temperatura do fluxo de água quente for muito alta, o equipamento automaticamente corta a admissão de ar e desliga.
- 2.11 **Proteção de tempo:** Se o equipamento estiver a funcionar durante 40 minutos, por defeito, corta a admissão de ar e desliga. Se continuar a ter necessidade de água quente, volta a ligar.

2.12 **Tecnologia de controlo de temperatura:** Este esquentador contém uma válvula de gás modulante que controla com precisão as variações de consumo. As quantidades de ar para a combustão são fornecidas por um ventilador de elevada eficiência. O microcomputador usa uma tecnologia de controlo difuso que calcula instantaneamente a quantidade de gás e ar necessário para manter a temperatura da água constante.

2.13 **Utilização simplificada:** O sistema de controlo inteligente do microcomputador controla todo o processo de aquecimento de água. Basta ligar o esquentador carregando no botão , definir a temperatura pretendida e o esquentador fica pronto para a sua utilização.

2.14 **Ecrã de indicação de temperatura da água quente:** Função de indicação de temperatura da água quente.

2.15 **Proteção de bloqueio na exaustão ou avaria do ventilador:** Sempre que existir um bloqueio na exaustão ou falha no ventilador, o esquentador desliga automaticamente e não permite que se seja ligado novamente.

2.16 **Memória interna:** Se o esquentador for desligado da corrente, este não perde as predefinições de temperatura.

2.17 **Sistema automático de deteção e diagnóstico de erros:** O sistema de controlo inteligente controla constantemente todos os parâmetros de segurança do equipamento e desliga o esquentador em caso de avaria. Apresenta no painel digital uma vasta lista de erros, avarias e manutenção.

2.18 **Classificação de alta eficiência energética:** A classificação de eficiência energética atende aos padrões nacionais de eficiência energética. Consulte a etiqueta de eficiência energética na lateral do equipamento.

3 Lista de Peças

3.1 Estrutura interna

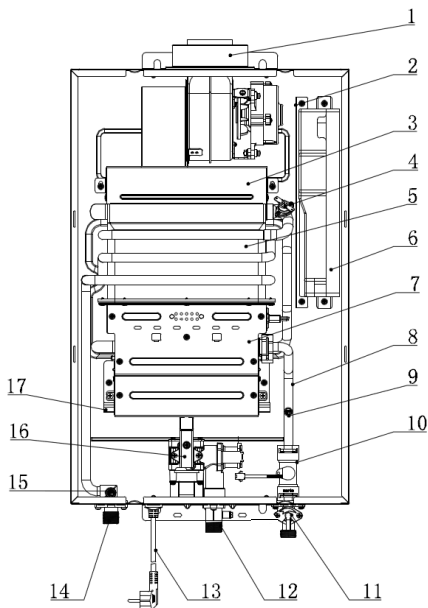

1. Base do ventilador
2. Placa de isolamento do controlador
3. Motor do ventilador
4. Termostato de segurança
5. Permutador de calor
6. Controlador
7. Queimador
8. Tubo de entrada de água
9. Sonda de temperatura na entrada de água fria
10. Fluxostato
11. Entrada água fria
12. Entrada de gás
13. Cabo de alimentação
14. Saída água quente
15. Sonda de temperatura na saída de água quente
16. Válvula de gás
17. Rampa de gás

3.2 Dimensões

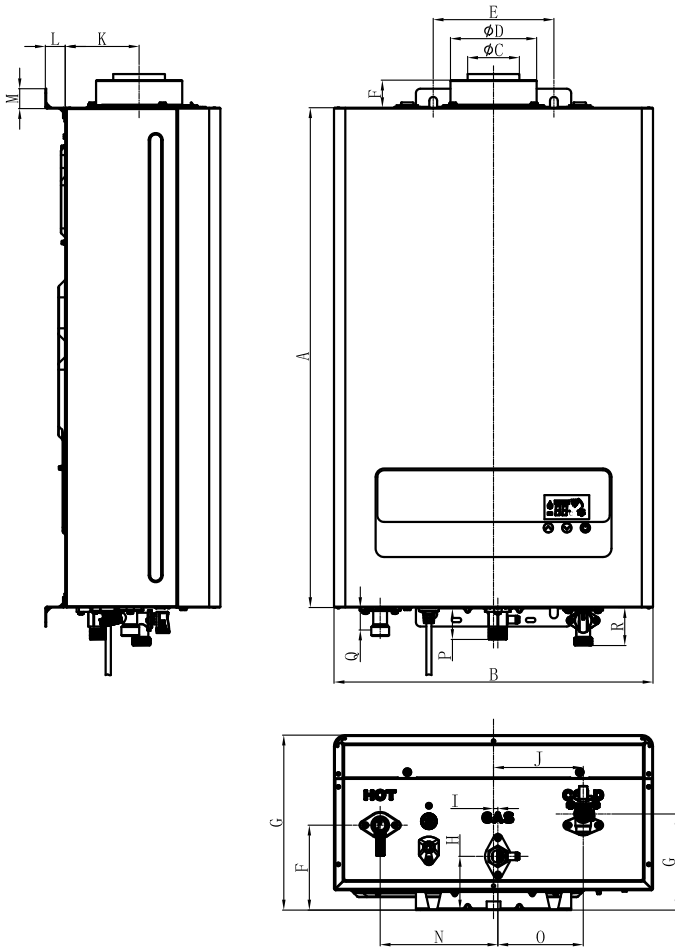

MODELO	Dimensões (mm)																		
	A	B	C	D	E	F	G	H	I	J	K	L	M	N	O	P	Q	R	
12 Litros	580	370	60	100	140	32	203	62.3	5	104	85.8	23	23	131.5	99	37	26	44	

4 Dados técnicos

Modelo	Unit	PARIS 12L
PIN code	-	2531CT-0192
Type	-	C12, C82
Potência Nominal Qn (Hi)	kW	23
Potência Nominal Mínima Qmin (Hi)	kW	10
Potência Útil Pn (Hi)	kW	21
Potência Útil Mínima Pmin	kW	9
Rendimento à Potência Nominal	%	84%
Gás		
Country of destination		Category
CZ, DE, EE, ES, FR, GR, IT, NO, PT, SI		II _{2R/3R}
		Pressure
		20mbar 30/28-30 mbar 37mbar
Consumo de Gás		
GN (G20)	m³/h	1.0-2.5
GPL (G30)	kg/h	0.62-1.58
GPL(G31)	kg/h	0.6-1.5
Gases de combustão(15°C, 1013.25mbar, Gases secos)		
Temperatura média dos gases de combustão	°C	145
Água Quente		
Caudal de Água nominal	L/min	12
Pressão mínima, Pw	bar	0.25
Pressão máxima, Pw	bar	10
Dados elétricos		
Fonte de eletricidade	-	
Ligações		
Ligações de água	inch	G1/2"
Ligações de gás	inch	G1/2"
Chaminé	mm	Ø60/Ø100
Comprimento chaminé (mín. /máx.)	m	1-3
Dimensões / Peso		
Altura×Largura×Profundidade	mm	580*370*180
Peso	kg	15.32
Injetores		
Nº de Injetores	pcs	22
Diâmetro dos Injetores (G20)	mm	0.86
Diâmetro dos Injetores (G30/G31)	mm	0.60

5 Instruções de Instalação

Antes de instalar este esquentador, verifique junto das entidades competentes todo o material necessário para a instalação, como tubos de gás, válvulas reguladoras de pressão, braçadeiras, tubos de exaustão, etc. A instalação deve ser realizada por técnicos legalmente certificados, pois uma instalação incorreta pode comprometer o funcionamento do equipamento e colocar em risco a vida dos utilizadores.

Antes de instalar este esquentador, confirme se o tipo de gás do esquentador coincide com o tipo de gás da rede.

Os gases de combustão deverão ser encaminhados para o exterior por uma chaminé que cumpra todos os requisitos mencionados neste manual. É proibido ligar o equipamento se a chaminé não estiver devidamente instalada.

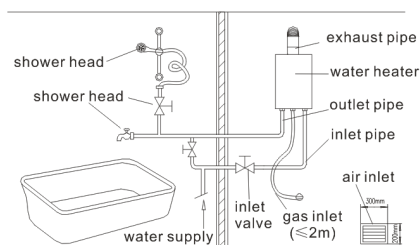

Nota: Esta sequencia de ligações é meramente indicativa, a ZANTIA recomenda um estudo de ligações antes da instalação do esquentador.

5.1 Posição de instalação

Avisos

1. Para escolher o local de instalação do esquentador deve ter em consideração a saída dos gases de combustão, ter em conta o comprimento máximo dos tubos de exaustão para poder colocar a saída no exterior do edifício.
2. É proibida a instalação do esquentador no exterior.
3. É proibida a instalação do esquentador em salas de estar, quartos e vestiários.
4. Não recomendamos a instalação do esquentador em veículos ou barcos.
5. Não instalar o esquentador perto de materiais inflamáveis ou corrosivos como cortinas, gasolina, álcool, etc.
6. Não deverá existir qualquer tipo de ligações elétricas ou de gás na parte superior do esquentador. Qualquer ligação elétrica deverá estar a pelo menos 40 cm do esquentador.
7. Não deverá existir equipamentos a gás por baixo do esquentador e evite colocar perto equipamentos com forte radiação elétrica como placas de indução e microondas.
8. Ao redor do esquentador deverá existir uma distância mínima de 150 mm.
9. O esquentador deve ser instalado numa parede feita de material não combustível, se for inevitável use um isolamento entre o esquentador e a parede com pelo menos 10 mm de espessura.

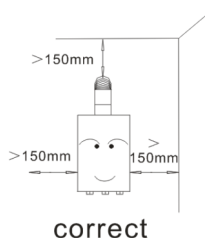
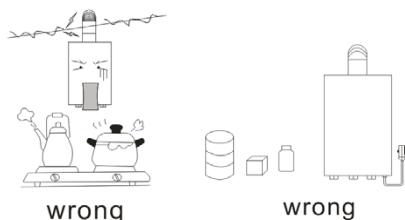
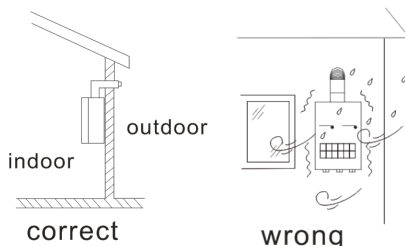

Modo de instalação

Aviso: Não utilize o esquentador se a não chaminé estiver instalada.

1. Defina um local de instalação e a altura disponível. Recomendamos colocar o painel digital do esquentador a uma altura entre 1.5 e 1.6m.
2. As ligações de água deverão ser realizadas com o esquentador na posição vertical.
3. Como demonstrado na imagem à direita, o suporte superior é montado com bucha metálica, o suporte inferior com bucha e parafuso. Fixar o esquentador, colocar as juntas nas ligações hidráulicas e apertar as porcas. De seguida apertar os parafusos de fixação inferiores.
4. Faça as ligações dos tubos de exaustão, de gás e da água.

5.2 Instalação dos tubos de exaustão

1. É obrigatório instalar o tubo de exaustão indicado pela ZANTIA. Qualquer outro tipo de tubo não referenciado poderá causar problemas/danos no equipamento e à saúde do utilizador.
2. O comprimento de cada troço de tubo pode ser determinado no local de instalação, desde que após cada curva exista um troço a direito com pelo menos 0,5m. A soma dos troços (A+B+C) não pode ultrapassar os 3m e o máximo de curvas serão 3.
3. Após a instalação certifique que no lado exterior existe uma inclinação negativa de 2°.
4. Se o tubo de exaustão atravessar uma zona com materiais combustíveis é obrigatório revesti-lo com um isolante anti chama com pelo menos 20 mm de espessura.
5. O tubo de exaustão não deverá passar pelo teto. Se for inevitável deverá ser revestido com isolamento com pelo menos 20 mm de espessura. A distância entre o tubo de exaustão e materiais combustíveis deverá ser no mínimo de 150 mm.
6. O tubo de exaustão não deverá ser instalado em passagens de ventilações ou chaminés públicas.
7. A saída do tubo de exaustão não deverá ser colocada perto de uma janela que possa ser aberta. Neste caso os gases de combustão poderão entrar e poluir o ambiente do interior do edifício.
8. O espaço entre o tubo de exaustão e a parede deve ser devidamente isolado.

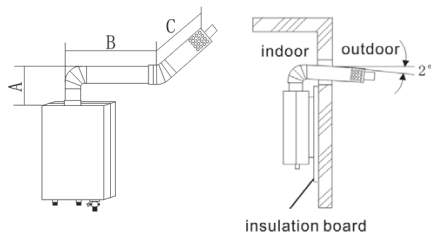
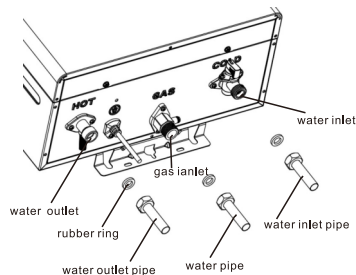
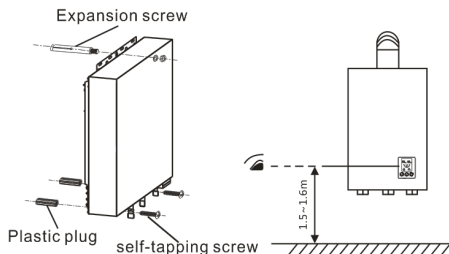

wrong	correct

Exhaust pipe installation

Método de instalação:

- a. Abrir um furo com diâmetro ligeiramente superior ao diâmetro do tubo de exaustão num local perto do esquentador numa posição adequada para que seja possível colocar o tubo na horizontal até ao exterior. No exterior deixar o tubo com uma inclinação de 2° negativos.
- b. A saída do tubo de exaustão deverá estar mais elevada que a saída de gases do esquentador.
- c. Após colocar o tubo de exaustão no esquentador, sele a junção com fita de alumínio.
- d. Preencha o furo entre a chaminé e a parede.

5.3 Ligações de gás

Importante:

1. Deverão ser seleccionados tubos e acessórios certificados que cumpram os requisitos exigidos legalmente.
2. Selecione os tamanhos das tubagens de acordo com as especificações mencionadas na tabela "Dados Técnicos"
3. Coloque a válvula de gás perto da entrada de gás do esquentador. O diâmetro da válvula deverá ser superior a $\varnothing 95\text{mm}$.
4. Para gás GPL o tubo de borracha não deverá ser superior a 2m.
5. A rede de gás deverá garantir uma pressão mínima suficiente antes da tubagem ser instalada. Para atingir uma temperatura ideal de água, a pressão de gás terá de ser igual à pressão recomendada nos "Dados Técnicos" do esquentador.

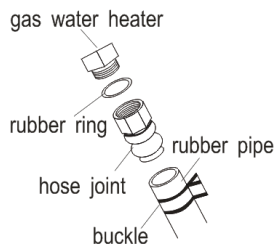

Aviso: Se usar tubo metálico é necessário utilizar uma junta de borracha.

Método de instalação:

1. Para utilizadores de gás GPL, utilizar um tubo de $\varnothing 9,5\text{mm}$ de diâmetro interno para ligar à válvula reguladora de pressão e de seguida apertar com uma braçadeira. Ligar o conector de gás à entrada de gás do esquentador (usar uma junta de borracha), de seguida ligar o tubo ao conector e apertar com uma braçadeira.
2. Para Gás Natural, solicite a presença de um técnico da entidade distribuidora de gás para fazer as ligações.
3. Após a instalação, abra a válvula de gás e verifique a existência de possíveis fugas com uma solução de sabão.

5.4 Ligações de água

Método de instalação:

1. Na entrada de água fria é aconselhável a utilização de um tubo de aço inox. É necessário também instalar uma válvula de corte.
2. Antes de instalar a tubagem limpe-a para evitar a passagem de sujidade para dentro do esquentador.
3. A ligação entre a rede de água e o esquentador deve ser o mais curta e direita possível, evite curvas ou dobras para evitar estrangulamentos.
4. Quando a saída de água quente é ligada diretamente a um chuveiro, deverá ser usado uma lira ou um tubo rígido. Se o esquentador estiver ligado a uma outra fonte de calor, o tubo utilizado deve ser resistente à temperatura e pressão do sistema.
5. Se a distância de tubagem de água quente for grande, recomendamos a instalação de uma válvula de corte à saída do esquentador.
6. Se a válvula de corte no lado da saída de água quente estiver numa posição mais elevada em relação ao esquentador, instale uma valvular de drenagem na zona mais baixa para permitir drenar a água e evitar o congelamento.
7. A tubagem de saída deverá suportar elevadas temperaturas para prevenir acidentes/queimaduras em caso de quebra.
8. A tubagem de saída deverá ser a mais curta quanto possível para evitar perdas de temperatura. Caso não seja possível, revestir com material isolante para reduzir as perdas de temperatura.
9. Recomendamos o uso de chuveiros com pequenas perdas de pressão.
10. Para garantir um bom funcionamento do esquentador, certifique-se que a pressão da entrada de água fria é superior à soma da pressão de funcionamento do esquentador mais a perda de carga da tubagem.

Métodos de Instalação:

Use tubagem e vedantes adequados nas entradas e saídas de água do esquentador. Evite apertar as tubagens com uma força excessiva para evitar partir as ligações.

5.5 Ligação elétrica

Instruções de Instalação

1. O esquentador trabalha com AC220V/50Hz e tem incluído uma ficha de ligação às tomadas convencionais.
2. Para segurança do utilizador, a alimentação deverá ter uma boa ligação à terra. É proibido utilizar o esquentador se a ligação à terra estiver com corrente.
3. A ligação do esquentador deverá estar na lateral, num local seco e longe de possíveis salpicos de água, afastado de fontes de calor e sem exposição solar. Se o local de instalação for propício a salpicos de água, é necessário utilizar uma tomada à prova de salpicos.

5.6 Confirmações após instalação:

1. Se o equipamento está afastado de materiais combustíveis.
2. Se o local de instalação está adequado.
3. Se existe espaço para futuras intervenções/manutenções.
4. Se as ligações de água, gás e exaustão estão conformes.
5. Se existem fugas de água: abra uma torneira de água quente e verifique a existência de fuga depois de fechada a válvula de água quente durante algum tempo.
6. Se existem fugas de gás: abra a válvula de gás e verifique a existência de possíveis fugas com uma solução de sabão.

6 Instruções de utilização

6.1 Painel Digital e Botões

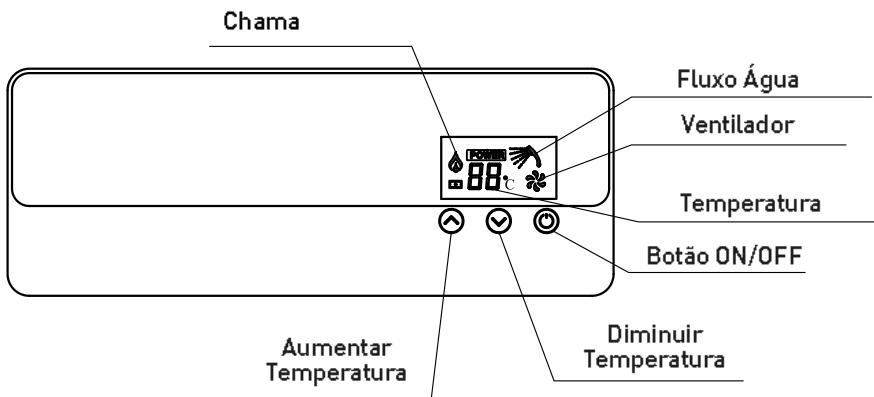

6.2 Ligar o Esquentador

1. Ligue o cabo elétrico a uma tomada 220V~50Hz
2. Pressione o botão "On/Off" para ligar o equipamento e regule a temperatura nos botões "Cima/Baixo" até à temperatura pretendida.
3. Abra totalmente a válvula de gás.
4. Após abrir uma torneira de água quente, no painel digital irão acender de os símbolos de "Abertura de água" e "Funcionamento do Ventilador" e o esquentador começa a trabalhar. Após a ignição ser iniciada o símbolo de "Chama" também irá acender indicando que o esquentador começou a produzir água quente.



CAUTION

- a. Na primeira utilização após um longo tempo de paragem, é normal que exista ar na tubagem de gás. Para retirar o ar, abra e feche uma torneira de água quente repetidamente fazendo o esquentador ligar e desligar várias vezes até este ficar a trabalhar normalmente.
- b. No início de cada utilização, é necessário deixar correr a água fria da tubagem para começar a sair a água quente.
- c. Se o caudal de água for baixo, o esquentador poderá não ligar ou desligar a meio da utilização.
- d. Não recomendamos a instalação de uma válvula misturadora à saída do esquentador. Se for instalada, certifique que ela fica totalmente aberta para o lado quente.

6.3 Final de utilização

Após fechar todas as torneiras de água quente, o esquentador irá desligar automaticamente e o ventilador irá para após a limpeza da câmara de combustão. (Quando estiver desligado, basta abrir uma torneira para o esquentador voltar a ligar.)



CAUTION

Se o esquentador não for utilizado durante algum tempo, recomendamos que desligue a alimentação elétrica, feche a válvula de gás e a válvula de entrada de água fria e drene a água do interior do esquentador para evitar o congelamento.

6.4 Memória interna

Sempre que ligar o esquentador, este continua com os valores de temperatura parametrizados anteriormente.

6.5 Proteção de tempo

Se o equipamento estiver a funcionar durante 40 minutos, o esquentador desliga. Se continuar a ter necessidade de água quente, volta a ligar.

6.6 Ajuste de temperatura

1. Sempre que o botão "☺" for pressionado, a temperatura pré selecionada irá aumentar 1°C, até 65°C, a temperatura pré selecionada fica a piscar durante 3 segundos, após este tempo volta a exibir a temperatura atual da água.
2. Sempre que o botão "☹" for pressionado, a temperatura pré selecionada irá diminuir 1°C, até 35°C, a temperatura pré selecionada fica a piscar durante 3 segundos, após este tempo volta a exibir a temperatura atual da água.
3. Para prevenir queimaduras, antes de utilizar a água quente, faça um teste com a mão para confirmar se a temperatura está adequada.



Luz de indicação de existência de chama.

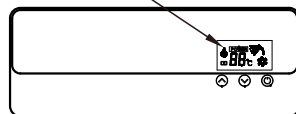

7 Avisos / Precauções:

7.1 Prevenção de acidentes de gás

1. O tipo de gás utilizado tem de ser o mesmo que estiver especificado no esquentador.
2. Após a utilização do esquentador verifique se a chama do queimador se extinguiu. Se não, feche a válvula de gás imediatamente.
3. Regularmente verifique se existem fugas de gás. Caso exista, feche a válvula de gás e abra as portas e janelas de casa imediatamente. Não faça fogo e não ligue qualquer lampada devido ao risco de explosão.
4. Se o tubo de gás for de borracha, verifique regularmente o estado do tubo e substitua-o anualmente.
5. Se a chama for instável, desligue o esquentador. Feche a válvula de gás e contacte o serviço de assistência técnica.

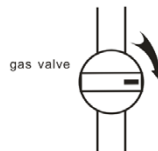

Verifique se a chama foi extinta e feche a válvula de gás.

7.2 Prevenção de incêndio.

1. Não saia de casa enquanto o esquentador estiver ligado.
2. Não colocar materiais inflamáveis, como roupas ou toalhas, junto do esquentador.
3. Não arrume material inflamável, explosivo ou volátil junto do esquentador.
4. Para utilizadores de gás GPL, recomendamos não deitar a garrafa do gás na horizontal para evitar derrames e o consequente risco de incêndio.



Verifique regularmente a existência de fugas de gás.



correct

7.3 Prevenção de envenenamento por CO2

1. Este equipamento tem um sistema de ventilação forçada. O tubo de exaustão permite a passagem de ar fresco e gases de combustão, o uso de um tubo não adequado pode causar ferimentos ou até morte ao utilizador.
2. Utilize o tipo de gás adequado ao esquentador. Não utilize outro tipo de gás diferente ao tipo especificado na tabela "Dados técnicos" do esquentador.
3. Não coloque a saída do tubo de exaustão dentro do edifício.
4. Após um longo período de utilização, poeiras e cinzas criam sedimentos na tubagem de exaustão, provocam bloqueios e poderão entupir totalmente a saída dos gases. Recomendamos que solicite a assistência técnica certificada para realizar a manutenção à chaminé a cada 6 meses.
5. Recomendamos que o esquentador seja instalado na posição vertical. Caso contrário existe o risco da chama incidir diretamente nas paredes da câmara de combustão aumentando assim os níveis de CO2.
6. Se a pressão de gás não for suficiente, a combustão vai ser afetada. A chama deixará de ser azul e passará a amarela, neste ponto poderá fazer sons anormais e irá produzir emissões de CO2 acima do normal. Recomendamos que desligue o esquentador até a pressão de gás voltar aos níveis normais.

7.4 Prevenção de Queimaduras

1. Quando usar a água quente intermitentemente ou se a temperatura pré selecionada da água for muito elevada, tenha atenção antes de entrar em contacto com a água.
2. Não toque no corpo do esquentador durante ou logo após o seu funcionamento.
3. Não toque no tubo de exaustão durante ou logo após o seu funcionamento.

7.5 Situações anormais

Durante o funcionamento do esquentador, se notar odores ou ruídos anormais, por favor desligue imediatamente o esquentador, feche a válvula de gás e entre em contacto com o serviço de assistência técnica.

7.6 Outros

1. A água do esquentador não deve ser usada como água de consumo.
2. Regule a válvula misturadora para ajustar a temperatura da água.
3. Crianças não deverão utilizar o esquentador sem a supervisão de um adulto.
4. Não toque na tomada elétrica com as mãos molhadas.
5. É expressamente proibido utilizar o esquentador durante uma trovoadas ou incêndio.
6. É expressamente proibido bloquear o tubo de exaustão se este estiver em funcionamento.
7. Após a utilização, recomendamos a drenagem a água do interior do esquentador para evitar incrustações.
8. Prevenção de congelamento: Após a utilização do esquentador em zonas frias (temperatura exterior inferiores a 0 °C), a água do interior do esquentador deverá ser drenada para evitar danos na tubagem devido ao congelamento.

Instruções de drenagem da água do interior do esquentador:

- a. Desligue o esquentador, retire o cabo de alimentação elétrica e feche a válvula de entrada de água fria.
- b. Abra a válvula de saída de água quente (caso exista).
- c. Abra a válvula de drenagem, após a água sair volte a fechar válvula de drenagem.

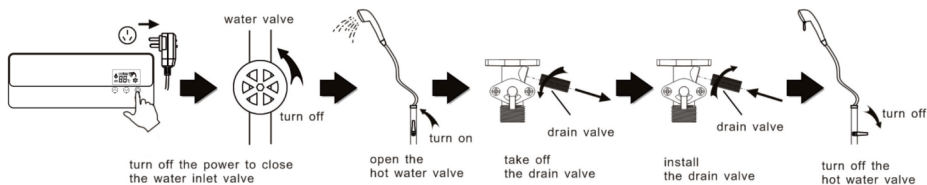

9. Este esquentador possui um sistema de deteção de fluxo de água que faz com que a válvula de gás abra e dê início à combustão. Se o fluxo de água tiver uma pressão inferior a 0.02 MPa, o esquentador não irá ligar.

10. Se a válvula de segurança começar a drenar água, significa que a temperatura da água no interior do esquentador está muito elevada.

11. Se ao mesmo tempo existirem vários consumos de água quente em pontos diferentes, a quantidade de água quente em cada ponto será reduzida e existe a possibilidade de não chegar a todos os pontos.

12. Se a temperatura exterior for muito baixa, os gases de combustão ao entrar em contacto com o ar exterior condensam e formam uma névoa branca.

13. Após desligar uma torneira de água quente, o esquentador irá desligar imediatamente e o ventilador irá trabalhar durante mais 15 segundos para limpar os gases na câmara de combustão.

14. Se existir muito vento no exterior, o sistema de proteção de ventos fortes irá ativar. O esquentador não irá ligar até o vento exterior voltar à pressão normal.

8 Manutenção

1. Verifique regularmente o tubo de gás (borracha), se este apresentar fissuras ou desgaste, por favor substitua-o.
2. Verifique regularmente o tubo de exaustão. Verifique se existem bloqueios, danos, fugas ou outros problemas. Se existir algum destes problemas recomendamos que não utilize o esquentador até à sua substituição.
3. Para reduzir a formação de incrustações, após a utilização do esquentador, feche a válvula de gás e abra uma torneira até sair toda a água quente. Após este procedimento desligue a válvula de entrada de água fria.
4. Limpe regularmente o filtro na entrada de água fria, especialmente em zonas em que a água da rede seja de baixa qualidade.
5. Verifique regularmente se existem fugas de água no esquentador. Se existirem, repare-as antes de voltar a utilizar o esquentador.
6. A cada 6 meses solicite a assistência técnica certificada para fazer a limpeza e manutenção do esquentador.
7. Se os eléctrodos de ignição apresentarem sujidade, contacte o serviço de assistência técnica para procederem à limpeza dos eléctrodos e garantir a qualidade de ignição.
8. Mantenha o painel limpo.
9. No inverno, a água acumulada dentro do esquentador pode congelar. Após a utilização recomendamos a drenagem da água do interior do esquentador. (Ver "Instruções de drenagem")
10. Se a temperatura exterior for muito baixa, os gases de combustão ao entrar em contacto com o ar exterior condensação e formam uma névoa branca.
11. Para garantir que as ignições ocorram instantaneamente, após cada utilização, o ventilador trabalha durante 15 segundos para limpar os gases da câmara de combustão.

9 Lista de erros e anomalias

9.1 Lista de Erros

Sempre que exista uma falha, irá aparecer painel digital um código de erro e toca um som de alarme. Verifique a lista de erros em baixo:

Código	Descrição do Erro e Possível Solução
E0	Falha no sensor de temperatura.
E1	Falha de chama: verifique se a admissão de gás está conforme.
E2	Falha de ar
E3	Falha no termostato
E4	Falha no sensor de temperatura da entrada de água fria.
E5	Falha no ventilador: verifique se o tubo de exaustão está bloqueado.
E6	Proteção excesso de temperatura
E7	Falha na válvula de gás
En	Proteção de tempo: o equipamento trabalhou continuamente o máximo de tempo permitido, feche e volte a abrir uma torneira de água quente.
Observações: Se o erro persistir, contacte o serviço de assistência técnica.	

9.2 Fenómenos normais

Fenómeno	Causa e Possível Solução
Fumo branco à saída do tubo de exaustão	Se a temperatura exterior for muito baixa, os gases de combustão ao entrar em contacto com o ar exterior condensam e formam uma névoa branca.
Baixo caudal de água quente e de seguida água fica fria	Devido ao baixo caudal de água quente, o esquentador desliga.
Baixa temperatura da água no Inverno	Aumente a temperatura no esquentador. Diminua o caudal de água para o aquecimento ser mais eficiente.
Alta temperatura da água no Verão	Diminua a temperatura no esquentador. Aumente o caudal de água para o aquecimento ser menos eficiente.
Chama apaga após 20 ou 40 minutos	Para evitar falta de oxigénio, o esquentador se funciona durante 40 minutos ativa a proteção de tempo. Feche a água e volte a abrir para o esquentador ligar novamente.
O ventilador não desliga de imediato	Após cada utilização, o ventilador trabalha durante 15 segundos para limpar os gases da câmara de combustão.
Água quente não sai instantaneamente	A tubagem entre o esquentador e torneira contém água fria, a água quente só irá sair quando esta água fria for drenada.
Sai água pela válvula de segurança	Se a pressão dentro do esquentador for muito elevada, por segurança, a válvula faz uma descarga de água para aliviar a pressão.

9.3 Falhas comuns e respetivas soluções

Fenómeno	Causa	Solução
Não faz Ignição "Símbolo de ignição desligado"	Não está ligado à corrente elétrica	Ligue o esquentador à corrente.
	Sem ligação de gás	Ligue a admissão de gás.
	Ar dentro da tubagem de gás	Retire o ar dentro da tubagem abrindo e fechando uma torneira de água quente repetidamente.
	Pressão de gás muito baixa ou muito alta	Verifique a pressão de gás
	Tubo de exaustão bloqueado ou vento muito forte.	Limpe o tubo ou aguarde que o vento acalme.
	Sem água.	Ligue a água ao esquentador
	Pressão de água baixa.	Verifique a pressão de água

Não sai água quente	Válvula de entrada de água fria não está totalmente aberta	Abra totalmente a válvula de entrada de água fria
	Válvula de saída de água quente não está totalmente aberta	Abra totalmente a válvula de saída de água quente
	Primeira utilização	Ligue e desligue o esquentador várias vezes
	Congelamento	Aguarde até que a água de dentro do esquentador descongele
	Falha no abastecimento de eletricidade, água ou gás	Aguarde o fornecimento de eletricidade, água ou gás
Baixa emperatura de água à saída do esquentador	Temperatura pre seleccionada muito baixa	Aumente o valor da temperatura pre seleccionada
	Too large water flow and exceed the capacity of gas water heater	Adjust the water flow in lower volume
	Pressão de gás baixa	Verifique a pressão de gás
	Válvula de gás não está totalmente aberta	Abra totalmente a válvula de gás
Alta emperatura de água à saída do esquentador	Temperatura pre seleccionada muito alta	Diminua o valor da temperatura pre seleccionada
	Baixo caudal de água	Aumente o caudal de água

10 Lista de material

1. Esquentador - 1 set
2. Manual de instruções - 1 livro
3. Acessórios - 1 set
 - Bucha metálica - 1 pcs
 - Parafuso e bucha plástica - 2 pcs
 - Abraçadeira - 2 pcs
 - Ligador do gás - 1 pcs
 - Anel de borracha de entrada de ar - 1 pcs
 - Junta de borracha - 2 pcs



ZANTIA®

Inspired by *Comfort!*

www.ZANTIA.COM