

VOLUSA

DUCTED PELLET STOVE
POÊLE À PELLETS CANALISÉ
SALAMANDRA A PELLETS CANALIZÁVEL



EN - Use and maintenance manual
FR - Manuel d'utilisation et d'entretien
PT - Manual de uso e manutenção

1 SUMMARY

1 INTRODUCTION	5
1.1 REVISIONS OF THE PUBLICATION	5
1.2 HOW TO STORE THE MANUAL AND REFER TO IT	5
1.3 SYMBOLS	5
1.4 SAFETY WARNINGS	5
1.5 WARRANTY TERMS AND CONDITIONS	6
1.5.1 <i>WARNINGS - NOTES FOR THE CUSTOMER</i>	7
1.6 ORDERING SPARE PARTS	7
1.7 WASTE DISPOSAL	7
1.8 ALLOWED AND FORBIDDEN USE	7
1.9 FUEL TO BE USED	8
1.10 IDENTIFICATION PLATE	8
1.11 SUPPLIED ACCESSORIES	8
2 INSTALLATION	8
2.1 INITIAL RECOMMENDATIONS	8
2.2 HANDLING AND TRANSPORT	8
2.3 PACKAGE OPENING PROCEDURE	8
2.4 FLUE GAS GAS EXHAUST INSTALLATION	9
2.4.1 <i>PREAMBLE</i>	9
2.4.2 <i>FLUE</i>	9
2.4.3 <i>CHIMNEY</i>	9
2.4.4 <i>INSTALLING A COMBUSTION AIR INTAKE</i>	10
2.5 POSITIONING	10
2.5.1 <i>GENERAL NOTES</i>	10
2.5.2 <i>MINIMUM SAFETY CLEARANCES</i>	10
2.5.3 <i>FLOOR PROTECTION</i>	11
2.5.4 <i>MINIMUM CLEARANCE FOR POSITIONING THE AIR INTAKE</i>	12
2.5.5 <i>FLUE GAS EXHAUST DUCT</i>	12
2.5.6 <i>PIPES AND MAXIMUM USABLE LENGTHS</i>	12
2.5.7 <i>BORES FOR PASSAGE OF EXHAUST PIPE ON WALL OR ROOF: RECOMMENDED INSTALLATION AND DIAMETER</i>	13
2.5.8 <i>USING A TRADITIONAL FLUE</i>	13
2.5.9 <i>USING AN EXTERNAL FLUE GAS DUCT</i>	13
2.5.10 <i>INSTALLING A COMBUSTION AIR INTAKE</i>	14
2.6 ELECTRICAL CONNECTION	14
3 FIRST IGNITION	14
3.1 PELLET LOADING PROCEDURE	14
3.2 WARNINGS	15
4 INSTRUCTIONS FOR USE	15
4.1 PREAMBLE	15
4.2 CONTROL PANEL	15
4.2.1 <i>DESCRIPTION OF BUTTONS</i>	16
4.2.2 <i>REMOTE CONTROL</i>	16
4.3 USER MENU	17
4.4 SETTING THE CLOCK	17
4.5 SETTING CHRONOTHERMOSTAT	17
4.5.1 <i>DAILY PROGRAMMING</i>	17
4.5.2 <i>WEEKLY PROGRAMMING</i>	17

EN

4.5.3	WEEKEND PROGRAMMING	18
4.6	LANGUAGE SELECTION	18
4.7	STANDBY MODE	18
4.8	BUZZER MODE	18
4.9	INITIAL LOAD	18
4.10	STOVE STATUS	18
4.11	IGNITION	19
4.12	START-UP PHASE	19
4.13	FAILED IGNITION	19
4.14	STANDARD OPERATION	19
4.15	CHANGING THE ROOM TEMPERATURE SETTING	19
4.16	USING THE EXTERNAL THERMOSTAT/CHRONOTHERMOSTAT	19
4.17	ROOM TEMPERATURE REACHES THE SET TEMPERATURE	19
4.18	CLEANING THE BRAZIER	19
4.19	SWITCH-OFF	19
4.20	RESTART	20
4.21	FUNCTIONS OF MECHANICAL AND ELECTRIC COMPONENTS	20
5	ROUTINE CLEANING	20
5.1	DAILY/WEEKLY CLEANING	20
5.1.1	CLEANING BEFORE EACH IGNITION	20
5.1.2	CHECK EVERY 2/3 DAYS	21
5.1.3	CLEANING THE GLASS	21
5.2	PERIODICAL CLEANING (EVERY 6 MONTHS)	21
5.2.1	CLEANING FLUE DUCT AND GENERAL CONTROLS	21
5.3	SEASONAL CLEANING (EVERY 12 MONTHS)	21
5.4	PUTTING OUT OF SERVICE (SEASON END)	21
6	ALARMS	21
6.1	FLUE GAS TEMPERATURE SENSOR ALARM	21
6.2	FLUE GAS OVERTEMPERATURE ALARM	22
6.3	FAILED IGNITION ALARM	22
6.4	EXTINCTION DURING OPERATION ALARM	22
6.5	AUGER SAFETY PRESSURE SWITCH ALARM	22
6.6	GENERAL THERMOSTAT ALARM	22
6.7	FAULTY FLUE GAS EXTRACTION FAN ALARM	22
7	PROBLEMS	22
7.1	THE PELLETS DO NOT IGNITE	22
7.2	POWER FAILURE (BLACK-OUT)	22
7.3	PROBLEM/CAUSE/REMEDY	23
8	TECHNICAL DATA AND DIMENSIONS - DONNÉES TECHNIQUES ET DIMENSIONS - DADOS TÉCNICOS E DIMENSÕES	79
8.1	VOLUSA	79
8	WIRING DIAGRAM-ESQUEMA ELÉCTRICO-SCHÉMA ÉLECTRIQUE	80

1 INTRODUCTION

Dear Customer,

Thank you for purchasing our stove. We are sure to have supplied you with a technically valid product. In fact our products have been designed and built pursuant to European standards of reference for construction products (EN13240 wood stoves, EN14785 pellet appliances, EN13229 Inset appliances including open fires fired by solid fuels), with high quality materials and an in-depth experience in transformation processes. The products also respect the essential requirements of the Directive 2006/95/EC (Low-Voltage) and of the Directive 2004/108/EC (Electromagnetic Compatibility).

Below we provide information on how to use the product properly and carry out routine maintenance. We advise you to carefully read the instructions in this manual to get the most out of your product. This installation and use manual is an integral part of the product: make sure that it always accompanies the appliance even when ownership is transferred. Should the manual be lost, ask our area technical service for a copy or download it directly from our company website.

Comply with all local, national and European standards when installing the appliance.

In Italy, for installations of biomass systems lower than 35KW, refer to the Ministerial Decree 37/08. Every qualified installer with the proper requisites must issue a conformity certificate of the installed system. (By system we mean Stove+Chimney+Air intake).

Our authorised technical service is always available for any request.

1.1 REVISIONS OF THE PUBLICATION

The contents of this manual are of a strictly technical nature and property of Zantia .



No part of this manual can be translated into another language and/or adapted and/or reproduced, even partially, in any mechanical, electronic form and/or media, by photocopies, registrations etc. without the prior written consent of Zantia.

The company reserves the right to make modifications to the product at any time without prior notice. The proprietary company protects its lawful rights.

1.2 HOW TO STORE THE MANUAL AND REFER TO IT

- Take care of this manual and store it in an easily accessible place.
- In the event this manual is lost or destroyed, request a copy from your dealer or directly from the authorised Technical Assistance Service. It can also be downloaded from the company website.
- The "**bold text**" requires the utmost attention.
- "*The italic text*" is used to call your attention to other sections of this manual or for any additional clarifications.
- The "Note" gives the reader additional information on the topic.

1.3 SYMBOLS

	ATTENTION: Carefully read and understand the message it refers to, as failure to comply with it may damage the product seriously and put the user's safety at risk.
	INFORMATION: Failure to comply with that prescribed endangers use of the product.
	OPERATING SEQUENCES: Sequence of operations to be carried out and/or buttons to press to access menus or to perform adjustments.

1.4 SAFETY WARNINGS



ATTENTION!!! You can never be too cautious: before installing the appliance, read and observe these fundamental Rules:

- **Only authorised and qualified personnel can perform installation, electrical connection, inspections and maintenance.**
- **Install the product according to local and national laws and standards in force in the area, region or country.**
- Due to the weight of the product, before installation make sure that the floor is capable of bearing its weight and provide suitable insulation if it consists of flammable material (e.g. wood, carpets and plastic).
- To correctly use the product and the electronic equipment connected to it and to prevent accidents, always observe the indications provided in this manual.
- Comply with all local, national and European standards when installing the device.
- Make sure that the electrical system and power sockets are suitable for withstanding the maximum output of the stalled indicated on the plate; Plug the product into a 230v – 50Hz electrical socket; do not use adapters, multiple sockets or extension cables. Make sure that the electrical system is equipped with an earthing system and residual current device according to the standards in force.
- For installation of the stove, current legal standards regarding flue gas exhaust must be respected. It is recommended to connect the product to the flue by means of a terminal which can be inspected. Remember to contact an authorised service centre for installation and periodical maintenance of the product to ascertain the draught efficiency of the flue, before and during the stove's combustion phase.
- Any type of tampering or unauthorised replacement with non-original parts of the product can be dangerous for the operator's safety and relieve the company from all civil and criminal liability.
- While operating, many of the product's surfaces are very hot (door, handle, glass, flue outlet tubes, etc.). **Avoid contact with these parts without suitable protective clothing, such as thermal protective gloves.**

- **It is forbidden to operate the product with the door open or the glass broken.**
- Do not stay a long time in front of the product while running. Do not overheat the room where you stay or where the product is installed. This could harm your physical conditions and cause health issues.
- The product must be stored in humidity-free rooms and not exposed to weather conditions.
- Do not remove the feet for setting the product body on the floor to guarantee proper insulation, especially for floors made of flammable materials.
- Place a floor protection plate as a base for the product if the floor is made of flammable material, such as parquet or carpets. (considering that the plate must extend beyond the front of the stove by at least 25/30cm).
- **It is strictly forbidden to use flammable liquids to light the fire; the pellets light automatically when the stove is on.**
- Extraordinary maintenance operations must only be carried out by authorised and qualified personnel.
- For seasonal use of the stove, in case of improper draught or adverse weather conditions (temperatures < 0°C), make sure that the fluid is perfectly insulated and not obstructed to avoid freezing or the backflow of flue gas.
- If the flue catches fire, immediately switch off the product, unplug it and never open the door. Then call the competent authorities.
- As the product has an air consumption necessary for combustion, it is recommended to connect the product to the outside by means of suitable piping reaching the specific inlet at the back of the stove.
- For safety purposes, it is recommended to maintain at least 20 cm between the hot sides of the stove and any flammable cover materials (e.g. matchboarding walls, wallpaper etc.) or to use specific insulating materials available on the market. This assessment must also be made regarding furniture, armchairs, curtains and similar objects.
- To facilitate technical support interventions, do not recess the product in tight spaces, do not push it against the wall as this could jeopardize correct ventilation.
- **The absence of draught by the flue (or e.g. the obstruction or closing of brazier air inlet or of the brazier itself) alters functioning of the stove which, during the automatic ignition phase, could cause too many pellets to be dispensed into the brazier due to delayed sparking of the fire. Too much smoke in the combustion chamber could cause the flue gas to light with a sudden blaze. In this condition never open the door of the combustion chamber.**
- The pellets feeding the product must have the characteristics described in this manual.
- Do not leave children alone near the stove while it is lit, as all the hot parts could cause serious burns.
- Do not carry out any operation on the stove other than those indicated for its regular use or those recommended in this manual to solve simple problems. Always unplug the appliance before intervening and only operate with the stove cold.
- IT IS absolutely prohibited to remove the pellet tank protective grid.
- Always check and make sure that the door of the combustion chamber is hermetically closed during ignition and operation of the stove.
- Automatic ignition of the pellets is the most delicate phase. It is recommended to always keep the product and brazier clean so that it can be done without any problems.
- In the presence of operating faults, the product can only be switched back on after having solved the cause of the problem.
- Zantia is not liable for inconvenience, tampering with, damage, or whatsoever due to failure to comply with the provisions provided in this manual.
- This booklet is an integral part of the appliance; therefore, it must be stored and accompany the device in case of transfer of property.
- This appliance is not intended for use by persons (including children) with reduced physical, sensory or mental capabilities, or lack of experience and knowledge, unless they have been given supervision or instruction concerning use of the appliance by a person responsible for their safety.
- Only use the fuel recommended by the manufacturer. **The product cannot be used as an incinerator.** It is strictly forbidden to use liquid fuels.
- To correctly use the product and the electronic equipment connected to it and to prevent accidents, always observe the indications provided in this manual.
- Before starting any operation, the user or whoever is operating the product must have fully read and understood this installation and use manual. Errors or improper settings can cause dangerous conditions and/or irregular operation.
- Switch the product off in case of failures or malfunctioning.
- **The buildup of unburned pellets in the burner after each "failed ignition and alarm" must be removed before attempting another ignition. Check that the burner is clean and well positioned before switching it back on.**
- Do not wash the product with water. Water could infiltrate into the unit and damage the electric insulations, causing electrical shocks.
- Install the product in rooms which are not fire hazards and are set up with all services such as supplies (air and electric) and flue gas exhausts.
- Do not stand on the product or use it as a support structure.
- Do not dry sheets on the product. Drying racks or similar products must be kept a safety distance from the product. **There is the risk of fire!**
- **All responsibility for the improper use of the product is fully borne by the user and releases the manufacturer from all civil and criminal liability.**
- In case of failure to the ignition system, do not force ignition by using flammable materials.

1.5 WARRANTY TERMS AND CONDITIONS

1. The Manufacturing Company guarantees the structure and materials making up the product for a period of **24 months** from the date of purchase, as long as the **purchaser sends the attached sheet within 8 days of the date of delivery**, completely filled out and keeps a copy

as a proof of purchase. This warranty is valid as long as:

- a) The purchaser has installed the product in compliance with standards in force,
 - b) uses the product appropriately and
 - c) immediately reports any manufacturing defects.
2. Pieces subject to wear are excluded from the warranty, namely: HIGH TEMPERATURE RESISTANT CERAMIC GLASS, FIBREGLASS GASKETS, HANDLES, KNOBS, SILICON PAINT, CERAMIC COVERING, IGNITION RESISTANCE, FUSES, GRIDS, GASKETS AND INNER PARTS OF THE COMBUSTION CHAMBER.
3. The warranty does not cover damage caused by:
- a) Incorrect installation or improper use of the product and of its components;
 - b) Water and liquids dripped or poured accidentally on the electrical and electronic components;
 - c) lightning and power surges;
 - d) excessive overheating of product or use of unsuitable fuel;
 - e) deterioration from physical or chemical agents;
 - f) transport or tampering by unauthorised personnel.
4. The Manufacturing Company will not be held liable for failures to electric parts due to incorrect electric connection or those where it is not possible to ascertain the proper operation of the home system and the earthing system at the time of the failure.
5. The warranty consists in supplying or replacing faulty parts or those considered such by our Technical Department free of charge. The replaced parts remain covered by warranty for the remaining warranty period again starting from the date of purchase.
6. The warranties of the manufacturers are transferred for equipment or parts of them assembled but produced by other companies.
7. No compensation is acknowledged for the time of inefficiency of the product awaiting repair.
8. The warranty is personal and cannot be transferred to third parties.
9. If defects or breakage are detected during the period covered by the warranty, the purchaser must contact the dealer where he bought the appliance who will check the presence of the defect. If the defect is confirmed by the Manufacturing Company, the spare part will be provided to the customer free of charge at our site. To facilitate replacement operations, please provide the following information:
- a) name and address of dealer;
 - b) date of purchase;
 - c) name, address and telephone number of purchaser;
 - d) name, address and telephone number of installer;
 - e) date of installation;
 - f) series and model of the product.
10. All shipping fees are borne by the purchasing customer, such as the minimum charge, labour costs, transfer expenses and distance fees between the site and the customer's home.
11. We reiterate that the Manufacturing Company only provides the warranty at the above-mentioned conditions and is in no way liable to direct or indirect damage resulting from the product to object or third parties.

1.5.1 WARNINGS - NOTES FOR THE CUSTOMER

The appliance can be commissioned by S.T.A. (Servizio Tecnico Autorizzato [Authorised Technical Service]) or by a qualified dealer; the Warranty is valid from the date of the receipt.

THE FOLLOWING INTERVENTIONS ARE NOT COVERED BY WARRANTY:

Cleaning braziers - ash pan - stove; calibration interventions (combustion - temperature - operating times, etc.); routine maintenance interventions; interventions due to lack of and/or loading fuel and adaptation of new combustion parameters; interventions due to operating defects attributable to lack of and/or incorrect maintenance; interventions for repair/replacement of electric components damaged by overvoltage or electric loads.

1.6 ORDERING SPARE PARTS

Only technical personnel authorised by Zantia must carry out any type of intervention. Contact the authorised assistance centre or your dealer to request spare parts.

Only use original spare parts.

Do not wait for components to be worn by use before replacing them; periodical maintenance checks should be performed. The company will not be held liable should the product and any other accessory be used improperly or modified without authorisation.

1.7 WASTE DISPOSAL



Do not dispose of the electrical equipment with domestic waste. Pursuant to the European Directive 2002/96/EC and subsequent amendment 2003/108/EC }on disposing of electrical and electronic equipment and its implementation in compliance with national standards, exhausted electrical devices must be collected separately in order to be re-used in an eco-compatible way. The product can be delivered to specific separate collection facilities set up by city administration or to dealers who supply this service.

1.8 ALLOWED AND FORBIDDEN USE

- The product is intended exclusively for heating rooms.
- The product only works with wooden pellets and must be installed inside the rooms.
- Do not use the appliance as an incinerator or in any way other than that for which it was designed.
- Do not use any other fuel than pellets.
- Do not use liquid fuels.
- Do not use the product as a ladder or support structure.
- Do not dry sheets on the product. Any drying racks or similar products must be kept a proper distance from the product. **Fire hazard.**
- The product is not a cooking appliance.
- **During cleaning operations, NEVER remove the protective grid in the pellet loading area.**



All responsibility for the improper use of the product is fully borne by the user and releases the manufacturer from all civil and criminal liability.

- Do not perform any unauthorised change to the appliance.

1.9 FUEL TO BE USED

The product works exclusively with pellets, cylindrical shaped fuel obtained by mixing various types of wood **pursuant to standard DIN 51731**. Therefore pellets with features different than those foreseen by the standard downgrade the efficiency of the appliance, causing bad combustion and the formation of encrustations.

1.10 IDENTIFICATION PLATE



		Numero di serie:
		Potenza termica nominale Resa in riscaldamento : Produzione di acqua calda : - Potenza termica ridotta Resa in riscaldamento : - Produzione di acqua calda : - Consumo (al 13% nominale) (di ossigeno) ridotta : - Rendimento nominale : ridotta : -
Modello: Volusa EN 14785: 2006	Distanza minima da materiali infiammabili R = L = B =	Massima pressione idrica di esercizio ammessa : - Potenza elettrica nominale : Tensione nominale : Frequenza nominale :
Questo apparecchio non può essere usato su canna fumaria condivisa Leggere e seguire le istruzioni d'uso	Usare solo i combustibili raccomandati	

fig. 1 identification plate

The identification plate is applied on the back of the product.

1.11 SUPPLIED ACCESSORIES

The product is supplied together with:

- Remote control (optional);
- Power cables;
- Adjustable feet;
- Instruction booklet.

2 INSTALLATION

The indications contained in this chapter refer expressly to the Italian installation standard **UNI 10683**. In any case, always respect the standards in force in the country of installation.

2.1 INITIAL RECOMMENDATIONS

The installation position must be chosen depending on the room, exhaust and flue. Check with local officials whether there are more restrictive prescriptions regarding fuel air intake and flue gas exhaust system including flue and chimney. The manufacturing company will not be held liable in case of installation nonconforming to laws in force, of an incorrect air exchange in the rooms, of an electric connection nonconforming to standards and of inappropriate use of the appliance. Installation must be carried out by a qualified technician who must issue the purchaser with a declaration of conformity of the plant and take on full responsibility for the final installation and consequent correct operation of the product. He must especially make sure that:

- There is an appropriate combustion air intake and a flue gas exhaust compliant to the type of product installed;

- Other stoves or installed devices do not put the room where the product is installed in negative pressure (only airtight appliances are allowed a maximum of 15 Pa of negative environmental pressure);
- There is no flue gas backflow into the room with the product lit;
- Flue gas exhaust is implemented in full safety (dimensioning, flue gas sealing, distance from flammable materials).



It is especially recommended to check the data on the flue identification plate for the safety distances which must be respected in the presence of combustible materials and the type of insulation material to be used.

These prescriptions must always be strictly respected to avoid serious damage to personal health and to the integrity of the home. Installation must guarantee easy access in order to clean the device, the exhaust gas pipes and the flue. Installation in single room apartments, bedrooms and baths is only allowed for airtight or closed appliances provided with appropriate combustion air ducting directly outside. Always maintain an appropriate distance and protection to keep the product from coming into contact with water. Should several appliances be installed, the outside air intake must be dimensioned accordingly.

2.2 HANDLING AND TRANSPORT

Make sure that the lifting and transport devices used bear the weight of the stove indicated in chap.8 "Technical data". Lift the stove using a forklift truck, whose forks must be inserted inside the specific seats of the wooden crate.

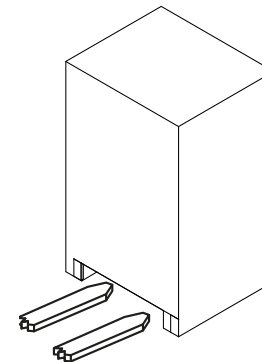

fig. 2 lifting package



Place the product on the floor with caution, avoiding any impact in order to position it in the room.

2.3 PACKAGE OPENING PROCEDURE

Remove all the parts making up the package (polystyrene, wood, plastic). All the packaging materials can be reused for similar use or disposed of as urban waste in compliance with standards in force.



After having removed the packaging, make sure that the product is intact.

Handle the appliance with suitable means paying attention to the relevant safety standards in force. Do not tip the package over.

To open the package, proceed as follows:

- Remove the fasteners (fig.3) to the pallet;
- Unscrew the fixing screws (fig.3 ref. **A**) of the stove base located underneath the pallet;
- Handle the product by hand, placing it near the installa-

tion site

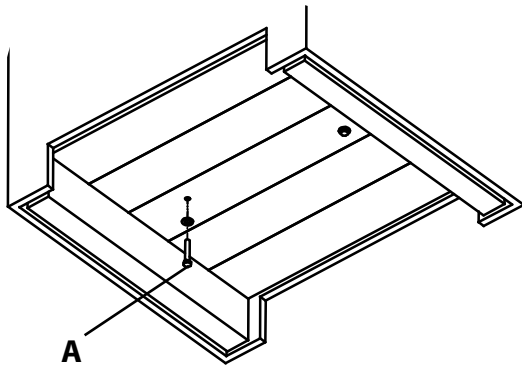

fig. 3 fixing removal

2.4 FLUE GAS EXHAUST INSTALLATION

2.4.1 PREAMBLE



The indications contained in this chapter refer expressly to the European standards EN13384 - EN1443 - EN1856 - EN1457.

IMPORTANT!! Have a qualified installer check the efficiency and condition of the flue, compliance with national and local standards for flue gas ducts and the use of appropriate materials.



The information above is purely indicative for correct installation. Zantia is not liable for installation.

2.4.2 FLUE

Every appliance must have a vertical duct called flue to release combustion exhaust outside the home via natural draught. The flue must meet the following requirements:

- It must not be connected to any other fireplace, stove, boiler or range hood of any kind.
- It must be kept at safe distance from combustible or flammable materials by means of air gap or suitable insulation.
- Its internal cross-section must be even, possibly circular: square or rectangular cross-sections must have rounded edges with a radius not below 20mm; maximum side ratio: 1.5; walls as smooth as possible and without any narrowing; curves must be even and without discontinuity, axis deviation must not exceed 45°.
- Every appliance must have a flue with a 80 mm diameter and whose height must not be below that declared (see table 1),
- Never use two stoves, a stove and a fireplace or a stove and a wood burning stove in the same room, since the draught of one appliance can damage the draught of the other. Moreover, collective ventilation ducts are not allowed, since they can create negative pressure in the place of installation, even when installed in adjacent or communicating rooms.
- IT is prohibited to create fixed or moving openings on the flue to connect appliances other than the one it is serving,
- IT is prohibited to pass other air adduction ducts or tubes through the flue, even if it is oversized.

- IT is advisable that the flue is fitted with a solid material and condensate collection chamber, located under the inlet, in order for it to be easily opened and inspected from the airtight door.
- When using flues with parallel outlets, it is recommended to rise the bracing pipe by one element. (fig. 4).

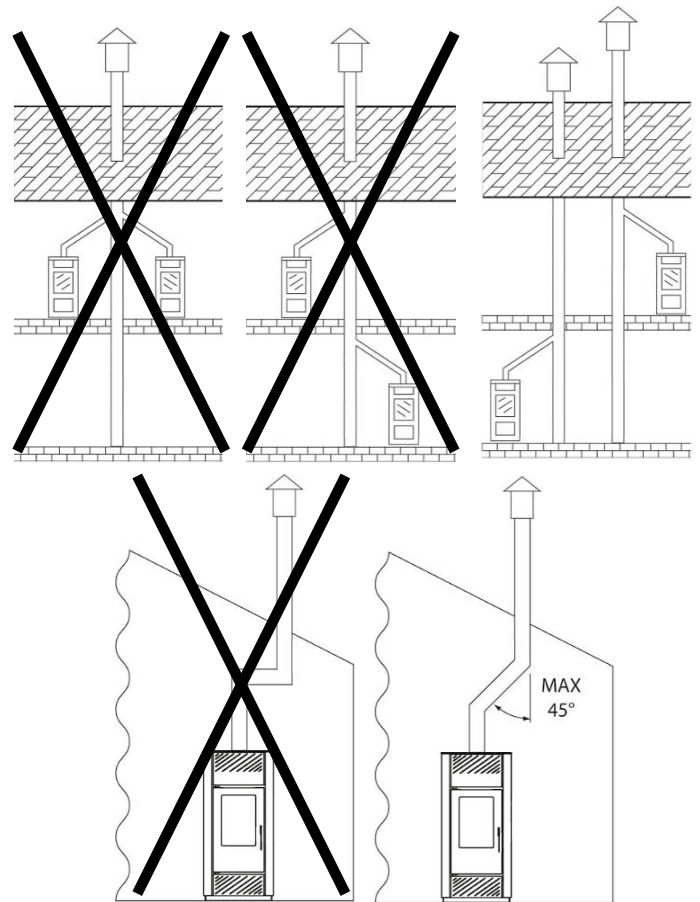

fig. 4 allowed and forbidden flue gas exhaust installation methods

- **For the installation of products with top flue gas exhaust, it is mandatory to use the flue gas kit requiring installation of the upright pipe which remains inside the stove.**

2.4.3 CHIMNEY

The top of the flue must be provided with a device, called chimney, which facilitates releasing combustion products into the atmosphere. The chimney must meet the following requirements:

- Have an internal cross-section and shape equivalent to that of the flue.
- The outlet cross-section must be at least twice the cross-sectional area of the flue.
- The chimney which exits the roof or which remains in contact with the outside (for example for an open slab) must be covered with bricks and anyway well insulated. Be built in a way to prevent penetration of rain, snow, and foreign bodies into the flue and so that in the presence of wind in any direction and inclination, discharge of the combustion products is still assured (wind barrier chimney).
- The chimney must be positioned in such a way as to ensure proper dispersion and dilution of combustion prod-

ucts outside the backflow area. This area has different sizes and shapes depending on the inclination angle of the roof, making it necessary to use the minimum heights provided in fig. 5.

- The chimney must be windproof and be higher than the ridge (see fig.5).
- The chimney must be positioned away from buildings or other obstacles that are higher than the chimney itself (see fig.5).

IMPORTANT: This appliance cannot be used in the event of shared flues.

2.5 POSITIONING

2.5.1 GENERAL NOTES



IT is prohibited to install the stove in bedrooms, bathrooms, in rooms with showers and in rooms with another heating appliance without appropriate ventilation (fireplace, stove, etc.), outdoors exposed to weather agents or in moist areas.

The stove must be installed in a place that allows for safe and easy use and simple maintenance. That place must be provided with an electric system earthed as required by standards in force.



ATTENTION: make sure that the electric connection plug is accessible even after installation of the stove.

2.5.2 MINIMUM SAFETY CLEARANCES

We recommend positioning the product as much as possible in the centre of the room to be heated to facilitate even distribution of heat and to provide ideal performance.



Place a floor protective plate near a flue or flammable material (e.g. parquet or carpet).

FOR safety purposes, it is recommended to maintain at least 20 cm (A) and (B) between the hot sides of the stove and any flammable cover materials (e.g. matchboarding walls, wallpaper etc.) or to use specific insulating materials available on the market.

Installation in a corner

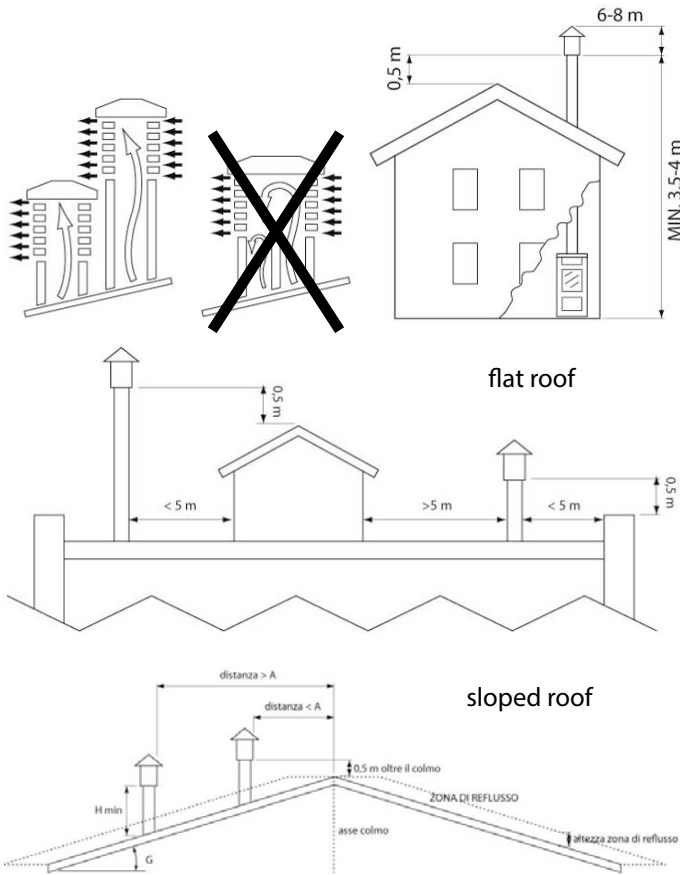
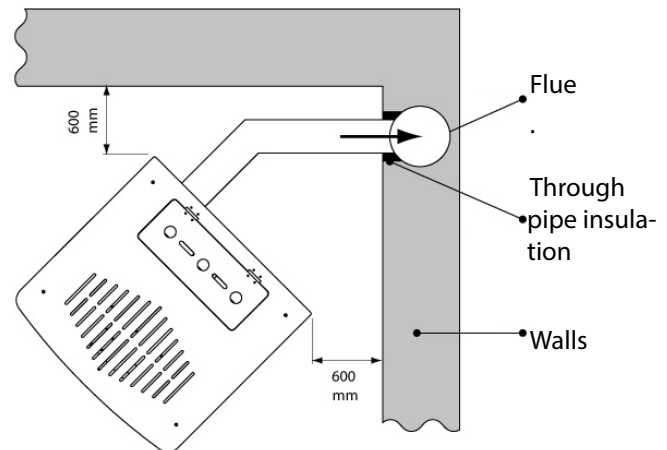

fig. 5 allowed and forbidden chimney installation methods

Roof slope [G]	Horizontal width of the backflow area from the ridge axis A[m]	Minimum height of roof outlet Hmin = Z+0.50m	Height of the backflow area Z [m]
15	1.85	1.00	0.50
30	1.50	1.30	0.80
45	1.30	2.00	1.50
60	1.20	2.60	2.10

tab.1

2.4.4 INSTALLING A COMBUSTION AIR INTAKE

Every solution described allows for the following alternatives:

- Outside air drawn through a duct (inner Ø: 50mm; max length 1.5 m) connected to the air intake located on the rear of the boiler.
- Air drawn directly from the room of installation, provided that there is an air intake of at least 100 cm² on the wall communicating with the exterior

In both cases, it is important to periodically verify that air passage is not obstructed.

Wall installation

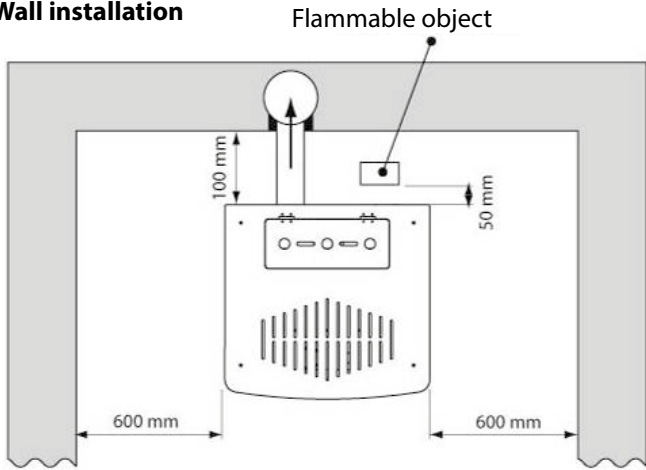

Heat radiation area

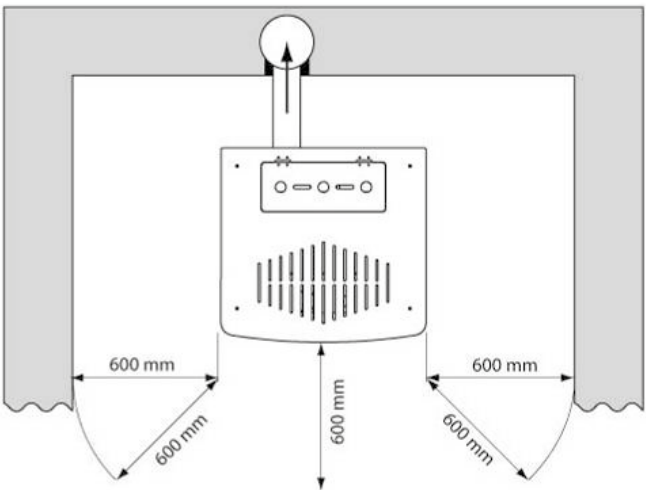

Hot air safety area

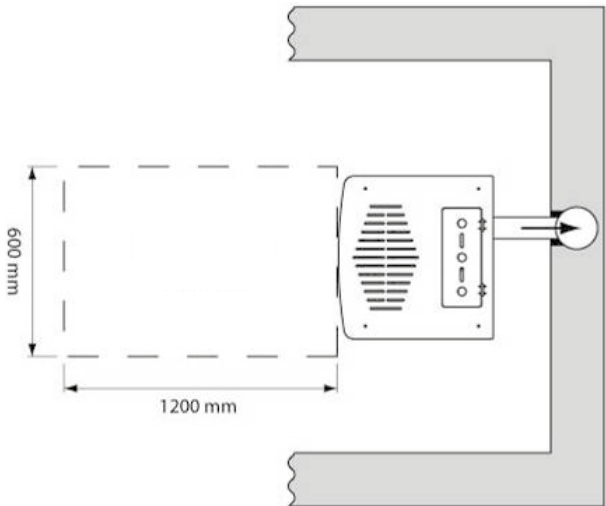

Distance from flammable or false ceilings

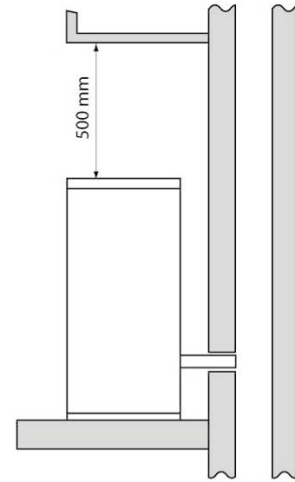

Distance of the exhaust system from flammable parts

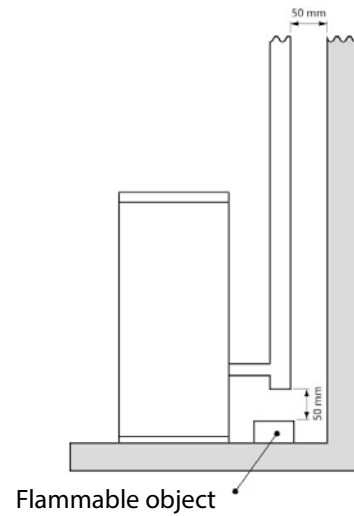
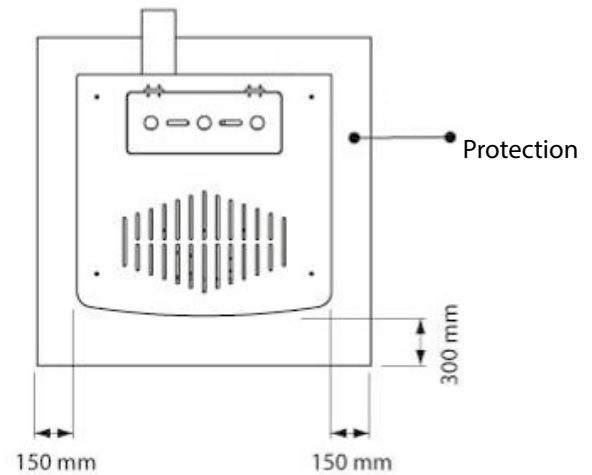

fig. 6 minimum safety clearances for positioning product

2.5.3 FLOOR PROTECTION

In the event of heat sensitive or flammable flooring, this must be protected (e.g., by means of steel sheets, marble slabs or tiles). Whatever protection you choose, this must protrude at least 300 mm at the front and 150 mm from the sides of the stove and must withstand its weight and have a thickness of at least 2 mm (see following fig.).



EN

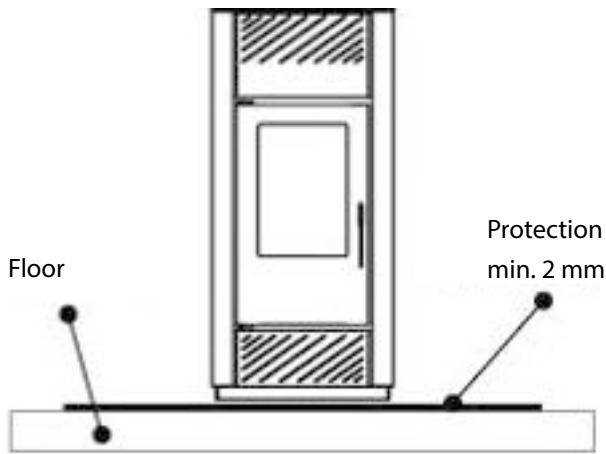

fig. 7 floor protections

2.5.4 MINIMUM CLEARANCE FOR POSITIONING THE AIR INTAKE

The combustion air intake of the pellet stove cannot be connected to an air distribution system or to a wall air intake. The described measures and requirements must be complied with to ensure its correct and safe positioning. These distances must be observed to prevent taking combustion air from another source; for example, opening a window can suck out the outside air, depriving the stove of it.

The air intake must be located at least at:		
1.5 m	beneath	Doors, windows, flue gas exhausts, gaps, etc.
1.5 m	Horizontally away	
0.3 m	Above	
1.5 m	Away from	Flue gas outlet

tab.2 min. clearances air intake positioning

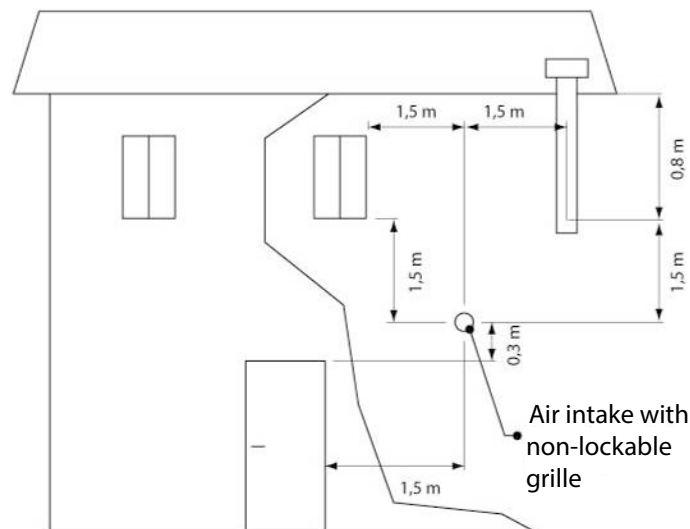

2.5.5 FLUE GAS EXHAUST DUCT

The pipes must ALWAYS be installed according to the standards and instructions of the manufacturer and anyway with the silicon gasket supplied to guarantee its sealing.

- IT is prohibited to install dampers or other valves that can obstruct the flue gas exhaust.
- IT is prohibited to install one flue in which flue gas or vapours of other appliances (boilers, hoods, etc.) are exhausted.

2.5.6 PIPES AND MAXIMUM USABLE LENGTHS

Pipes made of painted aluminised steel (minimum thickness 1.5 mm), stainless steel (Aisi 316) with a 100 mm diameter (for pipes inside the flue max. 150 mm). Hoses (made of stainless steel with smooth internal wall) can be used if they fall within the limits set forth by law; the male-female coupling collars must have a minimum length of 50 mm. The diameter of the pipes depends on the type of system.

TYPE OF SYSTEM	WITH Ø 100 mm DOUBLE WALLED PIPE
Minimum length	2m
Maximum length (with 3 90° elbows)	8m
For installations located at over 1200 m asl	mandatory
Maximum number of elbows	4
Horizontal segments with min slope 5%	2m

tab.3 max. pipe length

NOTE: pressure drops of a 90° elbow can be compared to those of 1 metre pipe; the inspectable tee fitting must be considered as a 90° elbow.

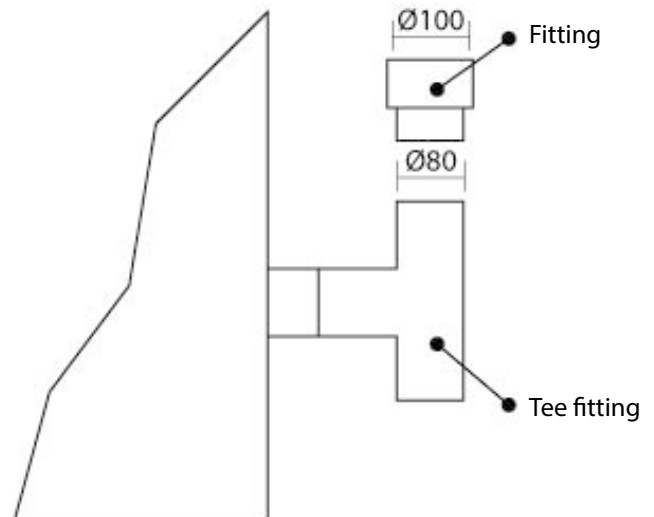

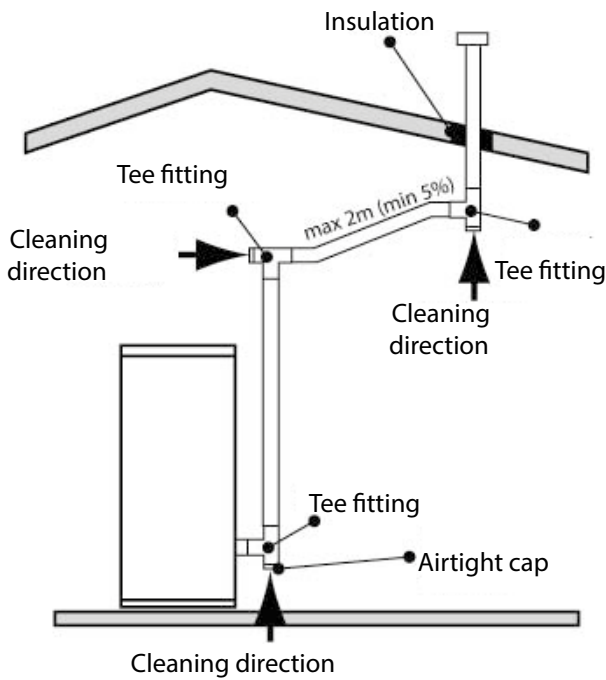

fig. 8 pipe length

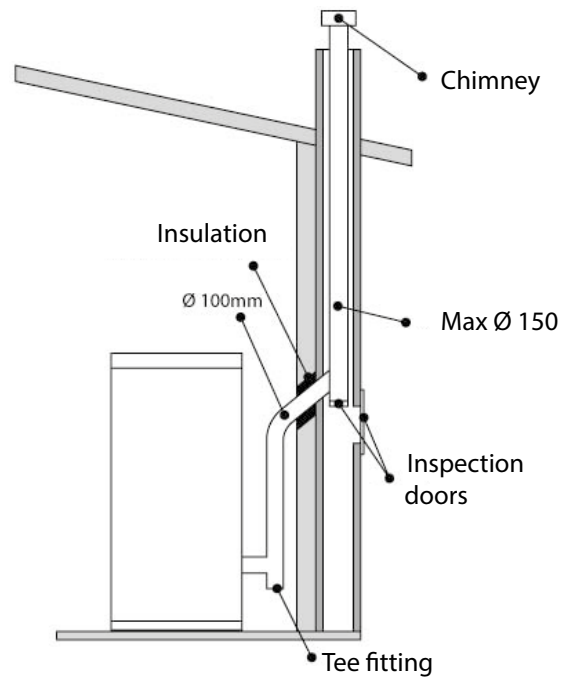

fig. 9 traditional flue

2.5.7 BORES FOR PASSAGE OF EXHAUST PIPE ON WALL OR ROOF: RECOMMENDED INSTALLATION AND DIAMETER

Once the position of the stove has been established (par. 2.5.6), a hole must be drilled for passage of the flue gas exhaust pipe. This varies according to the type of installation (and of the exhaust pipe diameter) and on the type of wall or roof. The insulation material must have mineral origin (rock-wool, ceramic fibre) with a nominal density exceeding 80 kg/m³.

	Insulation thickness [mm]	Diameter of the holes [mm]
Wooden wall, or anyway flammable or with flammable parts	100	300
Cement wall or roof	50	200
Brick wall or roof	30	160

tab.4 bore diameter for exhaust pipe passage

2.5.8 USING A TRADITIONAL FLUE

If you wish to use an existing flue, we recommend having it checked by a professional chimney sweep to ensure that it is fully airtight. This is because the flue gas, being slightly pressurised, can infiltrate into possible cracks in the flue and invade the living areas. Should the flue not result in perfect conditions after the inspection, it is advisable to have it sealed with new materials. In the event of a large-size existing flue, we recommend inserting a pipe having a diameter of maximum 150 mm; it is also advisable to insulate the flue gas exhaust pipe. The following figures describe the solutions to be chosen in the event an existing flue is used

2.5.9 USING AN EXTERNAL FLUE GAS DUCT

AN external flue gas duct can be used only if it meets the following requirements:

- Only insulated (double-walled) stainless steel pipes must be used fastened to the building (following fig.).
- An inspection must be provided at the base of the duct to carry out periodic verifications and maintenance operations.
- It must have a wind barrier chimney and respect the "d" distance from the ridge of the building as shown in par. 2.4.3, tab. 1.
- The following figure shows the solution to be chosen in the event an external fuel gas duct is used.

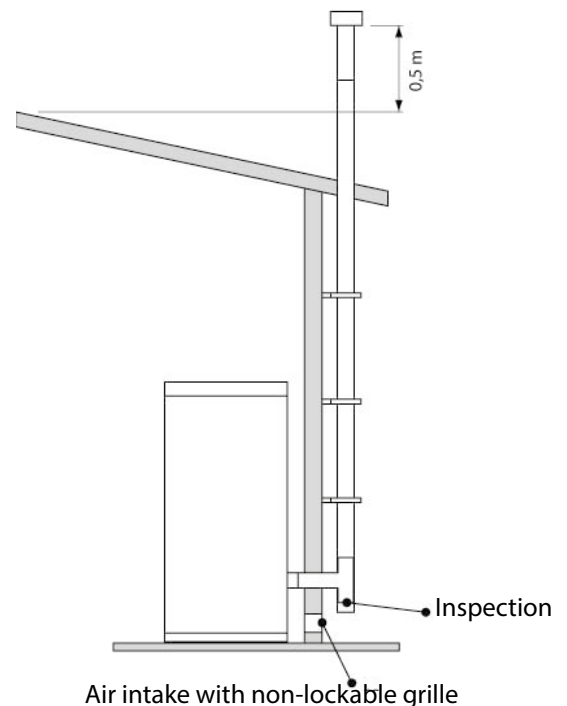

EN

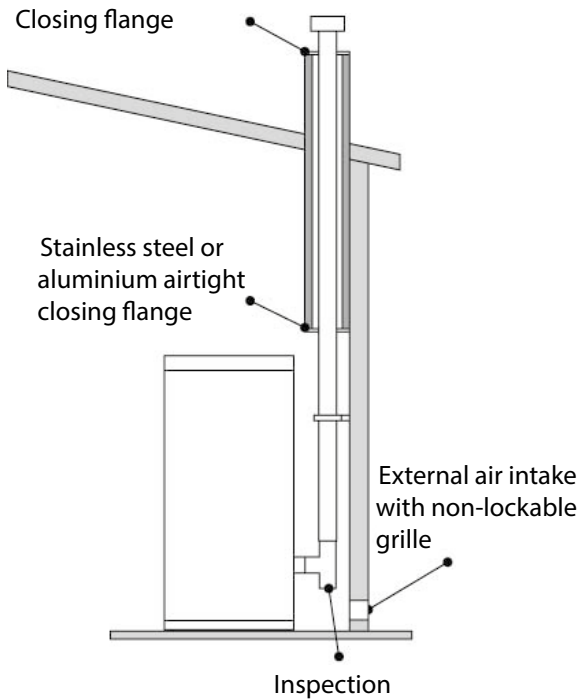

fig. 10 external flue

2.5.10 INSTALLING A COMBUSTION AIR INTAKE

Every solution described allows for the following alternatives:

- Outside air drawn through a duct (inner Ø: 50mm; max. length 1.5 m) connected to the air intake located on the rear of the stove.
- Air drawn directly from the room of installation, provided that there is an air intake near the stove of at least 100 cm² on the wall communicating with the exterior

In both cases, it is important to periodically verify that air passage is not obstructed.



IMPORTANT: This appliance cannot be used in the event of shared flues.

2.6 ELECTRICAL CONNECTION

Ensure that the electrical system and sockets can withstand the maximum power consumption of the product, shown on the identification plate.



- **Ensure that the system is earthed and equipped with a residual current device, in compliance with the standards in force**

- The stove must be connected to a standard electric socket, 230v – 50Hz voltage, without using adapters, multiple sockets or extension cables.
- Ensure that the mains connection cable is not in contact with the hot parts of the stove and that it is not crushed by it.
- The stove system is protected by a fuse inserted in the master switch at the rear of the product.

Always remember to unplug the product before performing any maintenance and/or checks and whenever a long idle period is foreseen.

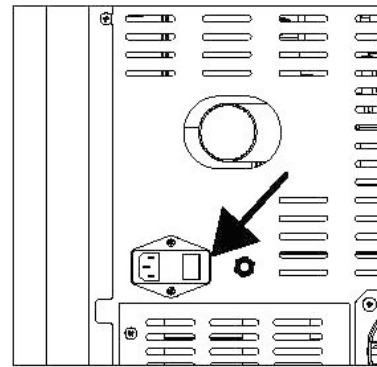

fig. 11 electric connection of the stove

Once the power cable at the back of the stove is plugged in, move the switch, also located at the back, to (I) therefore:

- The switch at the back of the stove is for powering the system.
- There is a fuse box at the back of the stove near the power socket. Open the lid of the fuse box with a screwdriver and have an authorised technician change any fuses if necessary (3.15 A delayed).

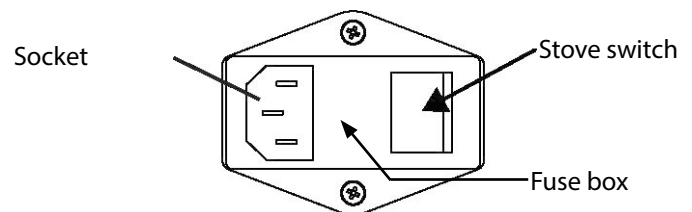

fig. 12 electric power supply

3 FIRST IGNITION



Before commissioning the product, it is mandatory to have specialised personnel perform the "FIRST IGNITION" and calibration. To this end, we recommend contacting the authorised Zantia technical assistance centre. The company shall not be held liable for malfunctions caused by improper installation, failed or improper first ignition or misuse. **Before switching the product on, always check that the brazier is pushed to the back of the rear wall of the combustion chamber.** When the tank is loaded the first time, the auger must fill up for a certain amount of time during which the pellets are not dispensed into the brazier.

3.1 PELLET LOADING PROCEDURE

- Fuel is loaded by opening the door at the top of the stove.
- Pour the pellets slowly until they deposit at the bottom of the tank.



Never remove the protective grid inside the tank. Do not allow the pellet bag to come into contact with hot surfaces while loading.

Do not insert any other type of fuel in the tank except pellets compliant with the specifications shown previously.

Store spare fuel a safety distance away from the stove.

Do not pour pellets directly into the brazier, but only into the tank.

Many of the stove surfaces are very hot (door, handle, glass, flue gas outlet pipes, tank door, etc.). It is therefore recommended to avoid coming into contact with these parts without suitable protective clothing.

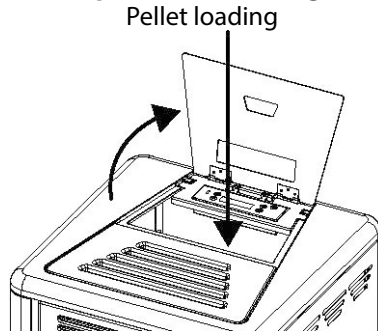

fig. 13 pellet loading

3.2 WARNINGS



Comply with all national and European standards when installing the appliance. Do not use the appliance as an incinerator or in any way other than that for which it was designed.

- Do not use any other fuel than pellets.
- Do not use liquid fuels.
- When the appliance is running, it reaches high temperatures, especially the external surfaces; handle with care to avoid burns.
- Remove the product from the brazier and all components from the glass which could burn (instruction manual, various stickers and any polystyrene). Check that the brazier is positioned correctly and rests properly on its base.



First ignition could fail as the auger is empty and is not always able to fill the brazier with the necessary amount of pellets on time for a regular start.

Cancel the failed ignition alarm by keeping the ON/OFF key pressed for a few seconds. Remove the pellets left in the brazier and repeat ignition. (see par. "Troubleshooting").

- If after several ignition attempts the flame has not yet appeared despite a regular pellet supply, check that the brazier is housed properly. It must **fit perfectly in its seat and be clear of any ash buildup**. If this check finds nothing abnormal, it means there could be a problem linked to the product components or attributable to incorrect installation.



In this case, **REMOVE THE PELLETS FROM THE BRAZIER AND REQUEST THE INTERVENTION OF AN AUTHORISED TECHNICIAN.**



Do not touch the stove during the first ignition as the paint hardens in this phase.



IT is good practice to guarantee efficient ventilation of the environment during the first ignition as the product issues some smoke and the smell of paint.

- Do not remain near the stove and, as said above, ventilate the environment. The smoke and smell of paint will disappear after about an hour of operation. Remember that

they are not harmful to health.

- The stove is subject to expansion and contraction during ignition and cooling phases and therefore you could hear some slight creaks.
- This is absolutely normal as the structure is built in laminated steel and must not be considered a defect.
- IT is extremely important to make sure not to overheat the product immediately, but to bring it to operating temperature gradually by initially using low-power outputs.
- This will prevent from damaging the ceramic tiles, welds and steel structure.



DO NOT LOOK FOR HEATING PERFORMANCE IMMEDIATELY!!!

- Do not perform any unauthorised change to the appliance.
- Use only the original spare parts recommended by the manufacturer.

4 INSTRUCTIONS FOR USE

4.1 PREAMBLE



The product unites the heat of the fire with the convenience of automatic temperature management, ignition and switch off, with the possibility of programming it for several days. Automatic loading and the large capacity of the tank provide greater autonomy and enhanced management of the pellet stove. The product must always operate with the door absolutely closed. IT IS essential for the exhaust system to be airtight. The product must always be clean to guarantee efficient performance and correct operation.

4.2 CONTROL PANEL

The control panel displays information regarding the operating status of the product. Accessing the menu, you can obtain various types of display and perform the settings available depending on the access level. The displayed information has different meanings, according to the operating mode and its position. Figure 14 shows an example of the product off or on.

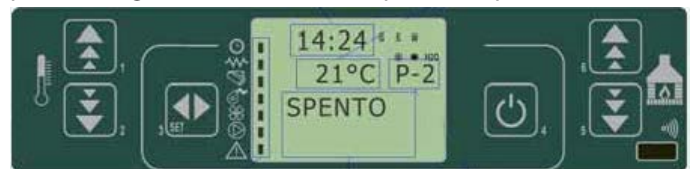

fig. 14 control panel off

4.2.1 DESCRIPTION OF BUTTONS

Button	Description	Mode	Action
1	Increase temperature	PROGRAMMING	Changes/increases the value of the selected menu
		OPERATING/OFF	Decreases the value of the water/room temperature thermostat
2	Decrease temperature	PROGRAMMING	Changes/decreases the value of the selected menu
		OPERATING/OFF	Decreases the value of the water/room temperature thermostat
3	Menu	-	Accesses the MENU
		MENU	Accesses the next submenu level
		PROGRAMMING	Sets the value and proceeds to the next item of the menu
4	ON/OFF - unlock	OPERATING	Held down for 2 seconds, turns the stove on or off.
		LOCK	Unlocks the stove and brings it back to off
		MENU/PROGRAMMING	Accesses the higher menu level; modifications are stored in the memory
5	Decrease power	OPERATING/OFF	Changes the output power of the product and the speed of the heat exchanger (if present)
		MENU	Proceeds to the next item of the menu
		PROGRAMMING	Proceeds to the next item of the submenu; modifications are stored in the memory
6	Increase power	OPERATING/OFF	Changes the output power of the product and the speed of the heat exchanger (if present)
		MENU	Proceeds to the previous item of the menu
		PROGRAMMING	Returns to the previous item of the submenu; modifications are stored in the memory
7-8-9-10	Dialog - Clock - Room temperature - Power		

tab.5 description of buttons

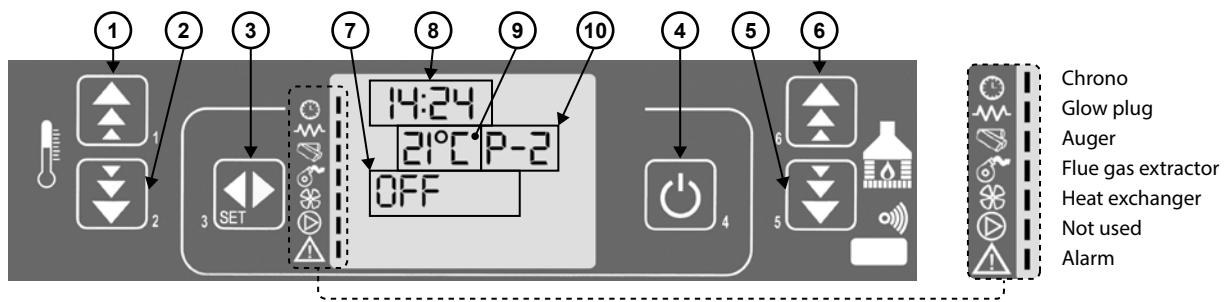

fig. 14a Description of buttons

EN

4.2.2 REMOTE CONTROL

The product is mainly commanded from the control panel at the top.

The remote control allows the user to perform any operation available with the display:

The remote control is the infrared type and therefore the signal cannot bypass walls or other solid objects but it can exploit the reflection of waves on walls in the room.

 **Before using the remote control, it is necessary to install the included battery.**

Replacing the battery

The battery is housed at the bottom of the remote control. To replace it, remove the battery holder, remove the exhausted battery and insert a new one.



Use only one CR2025 3V battery.

Respect polarity.

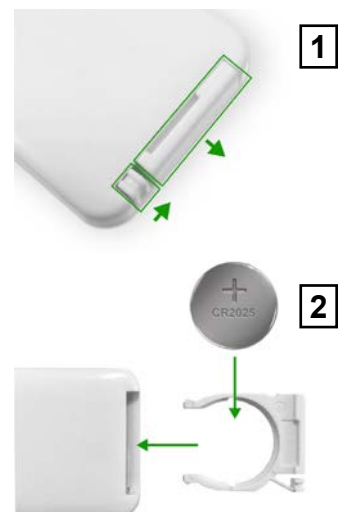
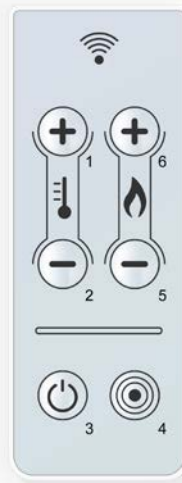

The batteries used contain metals harmful for the environment and must therefore be disposed of separately in specific containers.



If the remote control is off because the battery is missing, the product can be commanded from the control panel at the top. When replacing batteries, pay attention to the polarity by following the symbol on the internal compartment of the remote control.

4.3 USER MENU

The following is a synthetic description of the structure of the user manual. The various items can be accessed by scrolling the keys (5-6) tab. 5. To enter the menu, press the key (3) tab. 5.

1 - Set clock

- 01 - day (day of the week)
- 02 - hours (time of the day)
- 03 - minutes
- 04 - day (day of the month)
- 05 - month
- 06 - year

2 - Set chrono

- 01 - enable chrono
 - 01 - enable chrono (on/off)
- 02 - program day
 - 01 - day chrono (on/off)
 - 02 - start 1 day (time)
 - 03 - stop 1 day (time)
 - 04 - start 2 day (time)
 - 05 - stop 2 day (time)
- 03 - program week
 - 01 - week chrono (on/off)
 - 02 - start prog 1 (time)
 - 03 - stop prog 1 (time)
 - 04 - Monday prog 1 (on/off)
 -
 - 10 - Sunday prog 1 (on/off)
 - continue with prog 2 and prog 3
- 04 - program weekend
 - 01 - weekend chrono
 - 02 - start 1
 - 03 - stop 1
 - 04 - start 2
 - 05 - stop 2

3 - Choose language

- 01 - Italian
- 02 - French
- 03 - English
- 04 - German

4 - Standby mode (on/off)

5 - Buzzer (on/off)

6 - Initial load (on/off)

7 - Stove status

4.4 SETTING THE CLOCK

This allows you to set the current time and date. The control panel is equipped with a lithium battery that allows for 3/5-year autonomous operation of the internal clock. To modify the values, from the **03 - Set Chrono** menu, using the (5) and (6) keys fig. 14a scroll the items until "02 - program day", choose the new values with the keys (1) and (2) fig. 14a, and confirm by pressing key (3) fig. 14a.



fig. 16 control panel - time and date setting

4.5 SETTING CHRONOTHERMOSTAT

Allows you to enable and disable all the chronothermostat functions.



fig. 17 control panel - enabling chronothermostat functions

4.5.1 DAILY PROGRAMMING

To enable/disable and set the daily chronothermostat functions.



fig. 18 control panel - daily programming

You can set two operating time slots according to tab. 7, where the OFF setting tells the clock to ignore the command:

Selection	Description	Possible values
START 1	activation time	time - OFF
STOP 1	deactivation time	time - OFF
START 2	activation time	time - OFF
STOP 2	deactivation time	time - OFF

tab. 7 operating time slots setting

4.5.2 WEEKLY PROGRAMMING

To enable/disable and set the weekly chronothermostat functions. Access via the menu: *Set chrono -> weekly program -> See item chap. 4.3*



fig. 19 control panel - weekly programming

The weekly programmer is provided with 4 independent pro-

EN

grams, whose final effect is the combination of the 4 single programs. The weekly programmer can be activated or deactivated. Moreover, by setting OFF in the time field, the clock will ignore the corresponding command.

i **Program with care, avoiding any activation or deactivation time overlap in the same day in different programs.**

Program 1		
Selection	Description	Settable status
START PROG 1	Activation time	Time - off
STOP PROG 1	Deactivation time	
MONDAY PROG 1	Reference day	On/off
TUESDAY PROG 1		
WEDNESDAY PROG 1		
THURSDAY PROG 1		
FRIDAY PROG 1		
SATURDAY PROG 1		
SUNDAY PROG 1		

tab. 6 fan adjustment

Another 3 weekly programming levels are available.

4.5.3 WEEKEND PROGRAMMING

To enable/disable and set weekend chronothermostat functions (days 5 and 6, i.e. Saturday and Sunday).



fig. 20 control panel - weekend programming

i **To prevent misunderstandings and unwanted start-up or switch-off, activate only one program at a time if you are not sure of what you want to obtain.**

- Deactivate the daily program if you want to use the weekly program.
- Always keep the weekend program deactivated when using weekly programs 1, 2, 3 and 4.
- Activate the weekend program only upon deactivating the weekly one.

4.6 LANGUAGE SELECTION

This allows you to select the dialogue language among those available. To modify the language, go to the menu **04 - Choose language**, using the keys (1) and (2) fig. 14a to scroll the items until you reach the desired language.

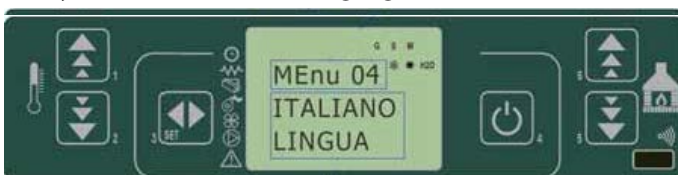

fig. 21 control panel - language selection

4.7 STANDBY MODE

Activates the "STANDBY" mode which switches off the stove

after the room temperature has remained higher than the set value beyond the default time. When the stove switches off in this condition, it can only switch back on when the set temperature is lower than the room temperature for a determined amount of time. To modify the mode, go to the menu **05- Standby mode**, and use the keys (1) and (2) fig. 14a to activate it/deactivate it.

4.8 BUZZER MODE

When set at "OFF" the acoustic signal is disabled. To modify the mode, go to the menu **06 - Buzzer**, and use the keys (1) and (2) fig. 14a to activate it/deactivate it.

4.9 INITIAL LOAD

☞ Perform the operation below when the pellet loading pipe is empty.

This allows you to perform a pellet preload lasting 90" with the stove off and cold. Start by pressing the key (1) and interrupt by pressing the key (4). The following also appear on the display: Timer (A), Power (B), Room Temp. (C).

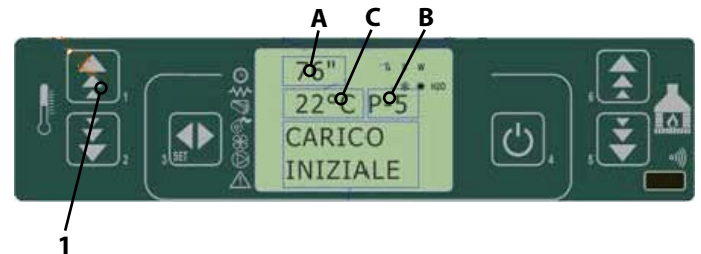
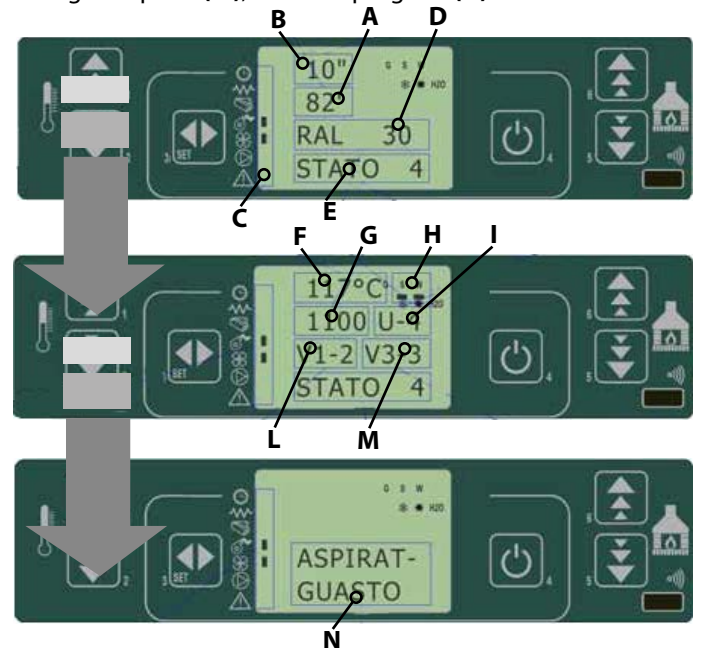

fig. 22 control panel - initial pellet loading

4.10 STOVE STATUS

Displays the instantaneous status of the stove by showing the status of the various devices connected to it. Various pages are available and displayed in sequence. The following also appear on the display: Timer 1 (A), Time-out (B), Status (C), Alarm delay (D), Operating status (E), Flue gas Temp. (F), Flue gas Extraction speed (G), Heat exchangers 2 and 3 status (H), Instantaneous power (I), Heat exchanger 2 speed (L), Heat exchanger 3 speed (M), Alarm in progress (N).



EN

fig. 23 control panel - stove status display

4.11 IGNITION

To switch the product on, press the key (1) for a few seconds. The display shows when the snow has started (see fig. 24)



fig. 24 control panel - ignition

4.12 START-UP PHASE

The product performs the start-up phases in sequence as defined by the parameters managing levels and times.

4.13 FAILED IGNITION

When a time preset by the manufacturer has elapsed and the flue gas temperature has not reached the minimum value, also preset by the manufacturer, the product goes into alarm status (see table 7 problems/causes/remedies in chap. 7.3).

4.14 STANDARD OPERATION

Upon successfully completing the start-up phase, the stove switches to the "operating" mode that represents standard operation. If the flue gas temperature exceeds a value preset by the manufacturer, the heat exchangers are enabled, fig. 25.

Heat exchangers 2 and 3 are only activated if they are enabled.



fig. 25 control panel - operating condition

4.15 CHANGING THE ROOM TEMPERATURE SETTING

To change the room temperature, just act on the keys (1) and (2). The display shows the current status of the temperature setting, fig. 26.



fig. 26 control panel - room temperature modification

4.16 USING THE EXTERNAL THERMOSTAT/ CHRONOTHERMOSTAT

It is possible to connect an external thermostat to the stove for remote management of some functions.

- **external thermostat:** set a temperature of 7°C.
- **external chronothermostat:** set temperature of 7°C and

from the menu "03 Set chrono -> 01 enable chrono" disable the chrono function (off).

The stove is enabled when it is on and the contact is closed. The external thermostat must be connected by the Authorised Assistance Centre.

4.17 ROOM TEMPERATURE REACHES THE SET TEMPERATURE

When the room temperature or the flue gas temperature have reached the set value, the heat output is automatically brought to the minimum value "MODULATION" condition, see fig. 27.



fig. 27 control panel - set temperature modulation

If STANDBY mode is activated, the stove switches off with a delay equal to the time preset by the manufacturer after having reached the set temperature.



The stove restarts after the room temperature drops below the set temperature for an amount of time preset by the manufacturer. $T_{ROOM} < T_{SET}$.

4.18 CLEANING THE BRAZIER

During standard operating conditions, the "BRAZIER CLEANING" mode is activated at intervals established by the manufacturer for a preset amount of time.



fig. 28 control panel - brazier cleaning mode

4.19 SWITCH-OFF

To switch the stove off, just press the button (4) for about 2 seconds. The auger stops immediately and the flue gas extractor is brought to high speed. "FINAL CLEANING" is carried out. When the flue gas temperature has dropped to a value set by the manufacturer, the flue gas extractor is disabled after a preset amount of time.



fig. 29 control panel - final cleaning



fig. 30 control panel - switch-off

4.20 RESTART

The stove cannot be restarted until the flue gas temperature drops below the preset value for the set amount of time.

 Always clean the brazier before restarting.



fig. 31 control panel - cooling wait before restart

4.21 FUNCTIONS OF MECHANICAL AND ELECTRIC COMPONENTS

Auger motor

The auger motor drives the screw which brings pellets from the tank to the brazier.



Flue gas extraction motor

The flue gas extraction motor fixed to the extraction turbine, placed at the back of the stove, suctions and expels flue gas formed in the combustion chamber. This provides perfect combustion and improved heating performance.



Tangential fan

The tangential fan suctions air from the environment and, pushing it through the heat exchanger pipes, restores it to the environment heated.



Circuit board

The circuit board guarantees correct operation and the maximum safety of the stove in managing all its functions.



Main switch

Electronic component of the stove consisting of a 4A fuse and an electronic filter which protect the stove from electric overloads and electromagnetic interference.



Flue gas sensor

The flue gas sensor detects the flue gas temperature in the extraction turbine and is triggered when it reaches 270°C, bringing the stove to energy-saving mode ("RIS").



Room sensor

The room sensor is placed at the back of the stove and detects the temperature of the room where it is located.



Glow plug

The glow plug ignites the flame inside the brazier. The pellets are lit when the glow plug overheats and the air inside the combustion chamber heats up.



Manual rearm thermostat

The thermostat is triggered by deactivating operation of the auger in case of tank overtemperature.



Pressure switch

The pressure switch measures the negative pressure inside the stove and, since it is connected to the pellet loading motor, if this is not sufficient for proper operation of the product, the feed is interrupted. It is a mechanical safety device for detecting the correct draught of the flue.



5 ROUTINE CLEANING



All the parts must be cleaned up when the stove is completely cold and unplugged.



The product does not require much maintenance if certified quality pellets are used.

5.1 DAILY/WEEKLY CLEANING

5.1.1 CLEANING BEFORE EACH IGNITION

Clean all ashes and build-ups in the brazier which could obstruct the air vents. If the pellets run out, unburnt pellets could accumulate inside the brazier. Always empty the brazier from residue before each ignition.

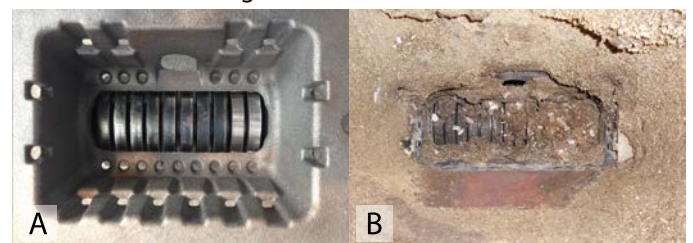

clean brazier

dirty brazier

REMEMBER THAT ONLY IF THE BRAZIER IS CLEANED PROPERLY CAN IGNITION AND IDEAL OPERATION OF YOUR PELLET STOVE BE GUARANTEED.

When good quality pellets are used, it is normally sufficient to use a brush to restore the brazier to ideal operating conditions. After a long idle period, **using a vacuum cleaner with a long tube**, remove any pellet residue sitting for a long time as it could have absorbed humidity thus modifying its original characteristics and becoming unsuitable for combustion.

5.1.2 CHECK EVERY 2/3 DAYS

Clean and empty the ash pan, paying attention to hot ashes. **Only if the ashes are completely cold** may you use a vacuum cleaner to remove them. In that case, use a vacuum cleaner suitable to vacuum particles of a certain size. Your own experience and the quality of the pellets will determine the frequency of cleaning. **It is however recommended not to go beyond 2 or 3 days.** When the operation is finished, reinsert the ash pan below the bracer making sure it is properly in place.

5.1.3 CLEANING THE GLASS

To clean the ceramic glass, we recommend using a dry brush or, in case of encrustations, a small amount of a specific spray detergent. Then clean with a dry cloth.



Do not use abrasive products and do not spray painted parts or gaskets of the firebox door (ceramic fibre cord) to clean the glass.

5.2 PERIODICAL CLEANING (EVERY 6 MONTHS)



Performed by Specialised Assistance Centre.

5.2.1 CLEANING FLUE DUCT AND GENERAL CONTROLS

- Clean the flue gas exhaust system especially near the tee fittings, the elbows and any horizontal segments. Contact specialised personnel for information regarding cleaning of the flue.
- Check sealing of the ceramic fibre gaskets on the stove door. If necessary, order new gaskets from your dealer or contact an authorised assistance centre to perform the operation.



The frequency to clean the flue gas system depends on how the stove is used and on the type of installation. We recommend entrusting maintenance and season end cleaning to an authorised assistance centre because, aside from performing the operations described above, they will also perform a general check of the components.

performing the operations described above, they will also perform a general check of the components.

5.3 SEASONAL CLEANING (EVERY 12 MONTHS)

In addition to the operations foreseen every 6 months, the following must also be performed:

- Replace the ignition cartridge (when used daily with more than 3 ignitions a day);
- Inspect and clean the flue;

- Inspect the flue draught and clean it if necessary.

5.4 PUTTING OUT OF SERVICE (SEASON END)

At the end of every season, before deactivating the stove, we recommend completely removing the pellets from the tank using a long tube vacuum cleaner.



The appliance must be unplugged while it is not used. For greater safety, especially in the presence of children, we recommend removing the power cable.

If when restarting the stove and pressing the main switch the control panel display does not switch on, it could mean that the service fuse needs to be replaced.

There is a fuse box at the side of the stove near the power socket. After having unplugged the appliance, use a screwdriver to open the lid of the fuse box and replace the fuse if necessary (3.15 A delayed).



The operation must only be carried out by an authorised and qualified technician.

6 ALARMS

In the event of malfunctioning, the board intervenes and indicates it by operating in various modes according to the type of alarm. The following alarms can occur:

Cause of the alarm	Message displayed
Flue gas temperature sensor	ALARM SOND FUMI [FLUE GAS SENSOR ALARM]
Flue gas overtemperature	ALARM HOT TEMP
Failed ignition	ALARM NO FIRE
Power missing	COOL FIRE (see
Auger safety pressure switch	ALARM DEP FAIL
General safety thermostat	ALARM SIC FAIL [ALARM SAFETY FAIL]
Switch-off during operation	ALARM NO FIRE
Faulty flue gas fan	ALARM FAN FAIL

tab. 7 alarms list



Every alarm causes the stove to turn off immediately. The alarm status can be reset by pressing the key (4) fig. 14a.

6.1 FLUE GAS TEMPERATURE SENSOR ALARM

This is triggered in the event of failure or disconnection of the flue gas sensor. During the alarm, the stove performs the switch-off procedure.



fig. 33 control panel - flue gas temperature sensor alarm

6.2 FLUE GAS OVERTEMPERATURE ALARM

This is triggered when the flue gas sensor detects a temperature higher than 280°C.



fig. 34 control panel - flue gas overtemperature alarm

 **When the alarm is in progress, the switch-off procedure is immediately activated.**

6.3 FAILED IGNITION ALARM

This is triggered in the event of ignition fails.



fig. 35 control panel - failed ignition alarm

 **The switch-off procedure is immediately activated.**

6.4 EXTINCTION DURING OPERATION ALARM

If the fire goes out during operation and the flue gas temperature drops below the minimum operating threshold, this alarm is triggered immediately.



fig. 36 control panel - extinction during operation alarm

 **The switch-off procedure is immediately activated.**

6.5 AUGER SAFETY PRESSURE SWITCH ALARM

If the pressure switch (negative pressure meter) detects pressure lower than the triggering threshold, it triggers by cutting power to the auger and simultaneously displaying the message "Alarm Dep Fail", stopping the system.



fig. 37 control panel - auger safety pressure switch alarm

6.6 GENERAL THERMOSTAT ALARM

If the general safety thermostat detects a temperature higher than the triggering threshold, it is triggered by cutting power to the auger and simultaneously displaying the message

"ALARM SIC FAIL", stopping the system.



fig. 38 control panel - general thermostat alarm

6.7 FAULTY FLUE GAS EXTRACTION FAN ALARM

If the flue gas extraction fan is faulty, the product stops and displays the message "ALARM FAN FAIL".

 **The switch-off procedure is immediately activated.**



fig. 39 control panel - flue gas extraction fan alarm

7 PROBLEMS

7.1 THE PELLETS DO NOT IGNITE

In the event of failed ignition, the alarm message "NO ACC" [IGNITION FAILED] is displayed.

 **Press the key (4) to restore standard conditions.**



fig. 40 control panel - failed pellet ignition

7.2 POWER FAILURE (BLACK-OUT)

In the event of a power failure, upon restoration, the stove enters in "FINAL CLEANING" mode and waits for the flue gas temperature to drop to a value preset by the manufacturer.

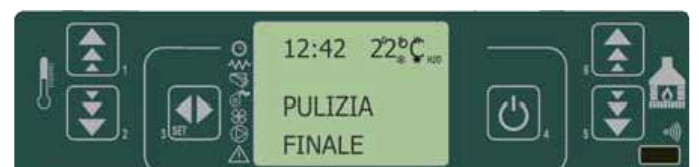

fig. 41 control panel - power failure

After a power failure, the stove will try to go back to the prior condition. Only if power remains cut for longer than the time set by the manufacturer, the product will switch off automatically when power is restored.

7.3 PROBLEM/CAUSE/REMEDY

Problem	Cause	Remedy
Display off and buttons not working	Power failure	Check that the power cable is connected
	Faulty connection of display to board	Check that the display and board are connected properly
Remote control ineffective	Too far from the stove	Move it closer to the stove
	Remote control batteries	Check and change the batteries
Failed ignition	Excessive pellet build-up in brazier	Clean the brazier
The stove does not switch on automatically	The resistance does not reach operating temperature	<ul style="list-style-type: none"> • Check wiring and fuses • Replace the resistance if faulty (performed by assistance)
	Resistance damaged or worn	Replace the resistance
	The pellets do not drop	<p>IMPORTANT: unplug the appliance before:</p> <ul style="list-style-type: none"> • Checking whether any pellets are stuck in the chute • Checking whether the auger is blocked • Checking tightness of the door
Blockage of the stove	Excessive use without cleaning the brazier	Clean the brazier
	Tank empty	Load pellets in the tank
	Auger without pellets	Fill the tank and follow the instructions for the first ignition
The stove blocks due to lack of pellet feed	Technical problem with auger	<p>IMPORTANT: unplug the appliance before:</p> <ul style="list-style-type: none"> • Freeing the auger from any obstructions • Freeing the chute from any obstructions • Removing pellet dust build-up at the bottom of the tank
The stove clogs quickly with irregular combustion	Flue too long or obstructed	<ul style="list-style-type: none"> • See stove installation paragraph • Check that the flue is clean
	Pellets too moist	Check the quality of the pellets
	Too many pellets in brazier	Contact the authorised assistance centre
	Wind against exhaust flow	Check the wind barrier terminal and/or install it
	Insufficient exhaust in brazier	<ul style="list-style-type: none"> • Check that the brazier and air exhaust duct are positioned properly and clean • Contact the authorised assistance centre
	The type of pellet used was changed	Contact the authorised assistance centre
Smell of smoke in the room • The stove goes out	Improper combustion	Contact the authorised assistance centre.
	Flue gas extraction fan malfunctioning	
	Flue installed improperly	

tab. 7 list of problems/causes/remedies

EN

To be kept by customer



WARRANTY CERTIFICATE

ZANTIA CLIMATIZAÇÃO S.A.
ZONA INDUSTRIAL DE MUNDÃO
LOTE 10-A | 3505-459 VISEU PORTUGAL

Series n° R _____ W _____

Date of delivery: _____

Model: _____

Dear Customer,

Our company congratulates you and thanks you for having chosen one of our products.

To guarantee a quick and quality service, please fill out the following warranty and keep it carefully.

Read the information notice on the back carefully.

Dealer stamp

Signature of dealer: _____

Cut along the dotted line

WARRANTY CERTIFICATE



EN

User data

Surname: _____

Series n° R _____ W _____

Name: _____

Date of delivery: _____

Road: _____ N°: _____

Model: _____

Town: _____

Postal code: _____ Province: _____

Country: _____

Dealer stamp

The company ZANTIA CLIMATIZAÇÃO S.A. Guarantees the maximum confidentiality of your personal data, kept in our Archive and used exclusively to verify the validity of the warranty in case of an intervention (Ref. Law 675 of 31/12/96).

Signature of dealer: _____

The following sheet must be sent to:

ZANTIA CLIMATIZAÇÃO S.A.
ZONA INDUSTRIAL DE MUNDÃO
LOTE 10-A | 3505-459 VISEU PORTUGAL

WARRANTY TERMS AND CONDITIONS

1. The Manufacturing Company guarantees the structure and materials making up the product for a period of **24 months** from the date of purchase, as long as the **purchaser sends the card within 8 days of the date of delivery**, completely filled out and keeps this sheet as a proof of purchase. This warranty is valid as long as:
 - a) The purchaser has installed the product in compliance with standards in force,
 - b) uses the product appropriately and
 - c) immediately reports any manufacturing defects.
2. Pieces subject to wear are excluded from the warranty, namely: HIGH TEMPERATURE RESISTANT CERAMIC GLASS, FIBREGLASS GASKETS, HANDLES, KNOBS, SILICON PAINT, CERAMIC COVERING, IGNITION RESISTANCE, FUSES, GRIDS, GASKETS AND INNER PARTS OF THE COMBUSTION CHAMBER.
3. The warranty does not cover damage caused by:
 - a) Incorrect installation or improper use of the product and of its components;
 - b) Water and liquids dripped or poured accidentally on the electrical and electronic components;
 - c) lightning and power surges;
 - d) excessive overheating of product or use of unsuitable fuel;
 - e) deterioration from physical or chemical agents;
 - f) transport or tampering by unauthorised personnel.
4. The Manufacturing Company will not be held liable for failures to electric parts due to incorrect electric connection or those where it is not possible to ascertain the proper operation of the home system and the earthing system at the time of the failure.
5. The warranty consists in supplying or replacing faulty parts or those considered such by our Technical Department free of charge. The replaced parts remain covered by warranty for the remaining warranty period again starting from the date of purchase.
6. The warranties of the manufacturers are transferred for equipment or parts of them assembled but produced by other companies.
7. No compensation is acknowledged for the time of inefficiency of the product awaiting repair.
8. The warranty is personal and cannot be transferred to third parties.
9. If defects or breakage are detected during the period covered by the warranty, the purchaser must contact the dealer where he bought the appliance who will check the presence of the defect. If the defect is confirmed by the Manufacturing Company, the spare part will be provided to the customer free of charge at our site. To facilitate replacement operations, please provide the following information:
 - a) name and address of dealer;
 - b) date of purchase;
 - c) name, address and telephone number of purchaser;
 - d) name, address and telephone number of installer;
 - e) date of installation;
 - f) series and model of the product.
10. All shipping fees are borne by the purchasing customer, such as the minimum charge, labour costs, transfer expenses and distance fees between the site and the customer's home.
11. We reiterate that the Manufacturing Company only provides the warranty at the above-mentioned conditions and is in no way liable to direct or indirect damage resulting from the product to object or third parties.

Warnings - notes for the customer

The appliance can be commissioned by S.T.A. (Servizio Tecnico Autorizzato [Authorised Technical Service]) or by a qualified dealer; the Warranty is valid from the date of the receipt.

THE FOLLOWING INTERVENTIONS ARE NOT COVERED BY WARRANTY:

Cleaning braziers - ash pan - stove; calibration interventions (combustion - temperature - operating times, etc.) routine maintenance interventions; interventions; interventions due to lack of and/or loading fuel and adaptation of new combustion parameters; interventions due to operating defects attributable to lack of and/or incorrect maintenance; interventions for repair/replacement of electric components damaged by overvoltage or electric loads.



1 SOMMAIRE

1	INTRODUCTION.....	29
1.1	RÉVISIONS DE LA PUBLICATION	29
1.2	ATTENTIONS RÉSERVÉES AU MANUEL ET COMMENT LE CONSULTER	29
1.3	SYMBOLOGIE.....	29
1.4	MISES EN GARDE POUR LA SÉCURITÉ	29
1.5	CONDITIONS DE GARANTIE.....	31
1.5.1	MISES EN GARDE - NOTES POUR LE CLIENT	31
1.6	COMMANDE DE PIÈCES DE RECHANGE.....	31
1.7	ÉLIMINATION.....	32
1.8	UTILISATIONS PERMISES ET INTERDITES	32
1.9	COMBUSTIBLE À UTILISER.....	32
1.10	PLAQUE D'IDENTIFICATION.....	32
1.11	ACCESSOIRES FOURNIS	32
2	INSTALLATION.....	32
2.1	MISES EN GARDE INITIALES	32
2.2	MANUTENTION ET TRANSPORT.....	33
2.3	PROCÉDURE D'OUVERTURE DE L'EMBALLAGE.....	33
2.4	INSTALLATION DE L'ÉVACUATION DES FUMÉES	33
2.4.1	INTRODUCTION.....	33
2.4.2	CONDUIT DE FUMÉE	33
2.4.3	CHEMINÉE.....	34
2.4.4	INSTALLATION DE LA PRISE D'AIR DE COMBUSTION.....	35
2.5	POSITIONNEMENT	35
2.5.1	REMARQUES GÉNÉRALES.....	35
2.5.2	DISTANCES MINIMALES DE SÉCURITÉ	35
2.5.3	PROTECTION DU SOL.....	36
2.5.4	DISTANCES MINIMALES POUR LE POSITIONNEMENT DE LA PRISE D'AIR.....	36
2.5.5	CONDUIT D'ÉVACUATION DES FUMÉES	37
2.5.6	TUYAUX ET LONGUEURS MAXIMALES UTILISABLES.....	37
2.5.7	TROUS POUR LE PASSAGE DU TUYAU D'ÉVACUATION SUR LE MUR OU SUR LE TOIT : ISOLATION ET DIAMÈTRE CONSEILLÉS.....	38
2.5.8	UTILISATION D'UN CONDUIT DE FUMÉE DE TYPE TRADITIONNEL	38
2.5.9	UTILISATION D'UN CONDUIT DE FUMÉE EXTÉRIEUR	38
2.5.10	INSTALLATION DE LA PRISE D'AIR DE COMBUSTION.....	39
2.6	RACCORDEMENT AU RÉSEAU ÉLECTRIQUE	39
3	PREMIER ALLUMAGE	39
3.1	PROCÉDURE DE CHARGEMENT DU PELLETT	39
3.2	MISES EN GARDE.....	40
4	MODE D'EMPLOI.....	40
4.1	INTRODUCTION	40
4.2	TABLEAU DE COMMANDE.....	40
4.2.1	DESCRIPTION DES BOUTONS.....	41
4.2.2	TÉLÉCOMMANDE.....	41
4.3	MENU UTILISATEUR.....	42
4.4	RÉGLAGE DE L'HORLOGE.....	42
4.5	RÉGLAGE DU THERMOSTAT PROGRAMMABLE	42
4.5.1	PROGRAMMATION JOURNALIÈRE.....	42

4.5.2	PROGRAMMATION HEBDOMADAIRE	42
4.5.3	PROGRAMMATION DU WEEK-END.....	43
4.6	CHOIX DE LA LANGUE	43
4.7	MODE STAND-BY.....	43
4.8	MODE AVERTISSEUR SONORE.....	43
4.9	CHARGEMENT INITIAL	43
4.10	ÉTAT POËLE.....	43
4.11	ALLUMAGE.....	44
4.12	PHASE DE DÉMARRAGE	44
4.13	ALLUMAGE RATÉ.....	44
4.14	FONCTIONNEMENT NORMAL.....	44
4.15	MODIFICATION DE LA CONFIGURATION DE LA TEMPÉRATURE AMBIANTE.....	44
4.16	UTILISATION DU THERMOSTAT/THERMOSTAT PROGRAMMABLE EXTÉRIEUR	44
4.17	LA TEMPÉRATURE AMBIANTE ATTEINT LA TEMPÉRATURE CONFIGURÉE (SET TEMPÉRATURE)	44
4.18	NETTOYAGE DU BRASERO	45
4.19	ARRÊT	45
4.20	RALLUMAGE	45
4.21	FONCTIONS DES COMPOSANTS MÉCANIQUES ET ÉLECTRIQUES	45
5	NETTOYAGE COURANT	46
5.1	NETTOYAGES QUOTIDIENS/HEBDOMADAIRES.....	46
5.1.1	NETTOYAGE AVANT CHAQUE ALLUMAGE.....	46
5.1.2	CONTRÔLE TOUS LES 2/3 JOURS.....	46
5.1.3	NETTOYAGE DE LA VITRE.....	46
5.2	NETTOYAGE PÉRIODIQUE (TOUS LES 6 MOIS).....	46
5.2.1	NETTOYAGE DU CONDUIT DE FUMÉE ET CONTRÔLES EN GÉNÉRAL.....	46
5.3	NETTOYAGE SAISONNIER (TOUS LES 12 MOIS).....	46
5.4	MISE HORS SERVICE (FIN DE SAISON)	47
6	ALARMES	47
6.1	ALARME SONDE DE TEMPÉRATURE DES FUMÉES	47
6.2	ALARME DE SURCHAUFFE DES FUMÉES	47
6.3	ALARME POUR ALLUMAGE RATÉ	47
6.4	ALARME D'ARRÊT PENDANT LA PHASE DE TRAVAIL	47
6.5	ALARME PRESSOSTAT DE SÉCURITÉ VIS SANS FIN	47
6.6	ALARME THERMOSTAT GÉNÉRAL	48
6.7	ALARME VENTILATEUR D'ASPIRATION DES FUMÉES EN PANNE.....	48
7	PROBLÈMES	48
7.1	LE PELLET NE S'ALLUME PAS	48
7.2	ABSENCE D'ÉNERGIE ÉLECTRIQUE (PANNE D'ÉLECTRICITÉ)	48
7.3	PROBLÈME/CAUSE/SOLUTION	49
8	TECHNICAL DATA AND DIMENSIONS - DONNÉES TECHNIQUES ET DIMENSIONS - DADOS TÉCNICOS E DIMENSÕES	79
8.1	VOLUSA.....	79
8	WIRING DIAGRAM-ESQUEMA ELÉCTRICO-SCHÉMA ÉLECTRIQUE.....	80

1 INTRODUCTION

Cher client,

Nous souhaitons vous remercier d'avoir acheté un poêle de notre production. Nous sommes certains de vous avoir fourni un produit techniquement valide. En effet, nos produits sont conçus et construits conformément aux normes européennes de référence pour les produits de construction (EN13240 poêles à bois, EN14785 appareils à pellet, EN13229 cheminées/inserts à bois), avec matériaux de qualité élevée et une profonde expérience dans les procédés de transformation. Les produits respectent en outre les exigences essentielles de la directive 2006/95/CE (Basse Tension) et de la Directive 2004/108/CE (Compatibilité Électromagnétique).

Nous vous fournissons ci-après des informations pour vous permettre de mieux connaître et utiliser ce produit, ainsi que pour effectuer l'entretien ordinaire de ce dernier. Pour que vous puissiez obtenir les meilleures performances, nous vous suggérons de lire avec attention les instructions contenues dans le présent manuel. Le présent manuel d'installation et d'utilisation constitue une partie intégrante du produit : s'assurer qu'il accompagne toujours l'appareil, même en cas de cession à un autre propriétaire. En cas de perte, demander une copie au service technique local ou en le téléchargeant directement du site internet de l'entreprise.

Tous les règlements locaux, incluant ceux concernant les normes nationales et européennes, doivent être respectés lors de l'installation de l'appareil.

En Italie, sur les installations des installations à biomasse inférieures à 35KW, se référer au D.M. 37/08 et tout installateur qualifié, ayant les qualités requises, doit délivrer le certificat de conformité de l'installation installée. (Par installation, on entend Poêle+Cheminée+Prise d'air).

Notre service technique autorisé reste à Votre entière disposition pour toute information complémentaire.

1.1 RÉVISIONS DE LA PUBLICATION

Le contenu du présent manuel est de nature strictement technique et de propriété de l'entreprise Zantia

Aucune partie de ce manuel ne peut être traduite dans une autre langue et/ou adaptée et/ou reproduite, même partiellement, sous une autre forme et/ou moyen mécanique, électronique, par photocopies, enregistrements ou autre, sans une autorisation écrite préalable de l'entreprise Zantia



L'entreprise se réserve le droit d'effectuer d'éventuelles modifications au produit, à tout moment et sans préavis. La société propriétaire défend également ses droits.

1.2 ATTENTIONS RÉSERVÉES AU MANUEL ET COMMENT LE CONSULTER

- Nous vous demandons de prendre soin de ce manuel et de le conserver dans un endroit ayant un accès facile et rapide.
- En cas de perte ou destruction de ce manuel, demandez-en une copie à votre revendeur ou bien au Service d'assistance technique autorisé. On peut également le télécharger du site internet de l'entreprise.

- Le «**texte en gras**» requiert une grande attention de la part du lecteur.
- «*Le texte en italique*» sert à concentrer Votre attention sur d'autres paragraphes de ce manuel ou pour d'éventuels éclaircissements supplémentaires.
- La «*Note*» fournit au lecteur des informations supplémentaires sur le sujet

1.3 SYMBOLOGIE

	<p>ATTENTION:</p> <p>Lire attentivement et comprendre le message auquel il se réfère car le non-respect de ce qui est écrit peut sérieusement endommager l'appareil et mettre en danger la sécurité de la personne qui l'utilise.</p>
	<p>INFORMATIONS :</p> <p>Le non-respect de ce qui est prescrit compromettra l'utilisation du produit.</p>
	<p>SÉQUENCES OPÉRATIONNELLES :</p> <p>Séquence d'opérations à exécuter et/ou boutons à presser pour accéder au menu ou exécuter des réglages.</p>

1.4 MISES EN GARDE POUR LA SÉCURITÉ



ATTENTION !!! On n'est jamais trop prudent: avant l'installation, lisez et respectez ces Règles fondamentales :

- **L'installation, le branchement électrique, le contrôle du fonctionnement et l'entretien doivent être exécutés exclusivement par du personnel autorisé et qualifié.**
- **Installer le produit conformément à toutes les lois locales, nationales et aux normes en vigueur dans le lieu, la région ou l'état.**
- Étant donné le poids du produit, s'assurer que le sol soit en mesure de le supporter avant l'installation et pourvoir à une isolation adéquate s'il est construit en matériau inflammable (ex. bois, moquette et plastique).
- Pour une utilisation correcte du produit et des appareils électroniques qui lui sont reliés et pour prévenir des accidents, toujours respecter les indications reportées dans le présent manuel.
- Tous les règlements ainsi que ceux concernant les Normes nationales et européennes doivent être respectés lors de l'installation de l'appareil.
- S'assurer que le circuit électrique et les prises de courant aient la capacité de supporter l'absorption maximale du poêle, indiquée sur la plaque ; brancher le produit à une prise électrique Conforme, tension de 230v – 50Hz, en évitant l'utilisation d'adaptateurs, de prises multiples ou de rallonges ; s'assurer que le circuit électrique soit pourvu de la mise à la terre et de l'interrupteur différentiel, conformément aux normes en vigueur.
- Pour l'installation du poêle, respecter les normes de loi en vigueur pour l'évacuation des fumées par conduit. Il est conseillé de relier le produit au conduit de fumée par un terminal contrôlable. Nous rappelons qu'il est nécessaire

de s'adresser au centre d'assistance autorisé pour l'installation et l'entretien périodique du produit, afin de vérifier l'efficacité du tirage du conduit de fumée, avant et pendant la phase de combustion du poêle.

- Tout type d'altération ou de substitution non autorisée de pièces non originales du produit peut être dangereux pour la sécurité de l'opérateur et décharge l'entreprise de toute responsabilité, civile et pénale.
- Pendant le fonctionnement, une grande partie des surfaces du produit sont très chaudes (porte, poignée, vitre, tuyau de sortie des fumées, etc.). **Il faut donc éviter d'entrer en contact avec ces parties sans vêtements de protection appropriés, comme par exemple des gants de protection thermique.**
- **Il est interdit de faire fonctionner le produit avec la porte ouverte ou avec la vitre cassée.**
- Ne pas s'arrêter pendant une longue période devant le produit en marche. Ne pas chauffer trop le local où vous séjournez et où est installé le produit. Cela peut nuire au physique et causer des problèmes de santé.
- Le stockage du produit et du revêtement doit avoir lieu dans des locaux dépourvus d'humidité et non exposés aux intempéries.
- Il est recommandé de ne pas enlever les pieds, prévus pour l'appui du corps du produit au sol, afin de garantir une isolation adéquate, surtout en cas de sols en matériaux inflammables.
- Positionner une plaque de protection du sol, comme base pour le produit, si le sol est en matériau inflammable, comme par ex. du parquet ou de la moquette. (en considérant que la plaque doit dépasser sur le devant du poêle d'au moins 25/30cm.).
- **Pour l'allumage du feu, éviter catégoriquement d'utiliser des liquides inflammables ; avec le poêle allumé, l'allumage du pellet est automatique.**
- Les opérations d'entretien extraordinaire ne doivent être effectuées que par du personnel autorisé et qualifié.
- Lors de l'utilisation saisonnière du poêle, en cas de mauvais tirage ou de conditions climatiques défavorables (températures < 0°C), s'assurer que le conduit de fumée soit parfaitement isolé et non obstrué, afin d'éviter qu'il gèle et le risque de reflux des fumées.
- En cas d'incendie du conduit de fumée, éteindre immédiatement le produit, le déconnecter du réseau et ne jamais ouvrir la porte. Puis, appeler les autorités compétentes.
- Vu que le produit a une consommation d'air nécessaire pour la combustion, il est conseillé de relier le produit à l'extérieur par un tuyau adapté, avec l'arrivée sur l'entrée prévue à cet effet, située à l'arrière du poêle.
- Il est conseillé, aux fins de la sécurité, de laisser une distance d'au moins 20 cm entre les côtés chauds du poêle et d'éventuels matériaux de revêtement inflammables (par ex. murs lambrissés, papier peint etc.), ou bien de recourir à des matériaux isolants spécifiques disponibles dans le commerce. Cette évaluation doit être également faite pour les meubles, fauteuils, rideaux et autres similaires.
- Pour faciliter d'éventuelles interventions d'assistance technique, ne pas encastrer le produit dans des espaces étroits, ne pas le coller à un mur, car cela pourrait compromettre l'afflux correct de l'air.
- **L'absence de tirage de la part du conduit de fumée,**

(ou par ex. l'obstruction ou la fermeture de l'entrée de l'air du brasero, ou du brasero) altère le fonctionnement du poêle et peut, pendant la phase d'allumage automatique, provoquer un dosage excessif de pellet dans le brasero à cause du retard de l'allumage du feu. La fumée excessive dans la chambre de combustion peut donner lieu au déclenchement automatique des fumées (gaz) avec une violente flambée, il est recommandé dans ce cas de ne jamais ouvrir la porte de la chambre de combustion.

- Le pellet qui alimente le produit doit nécessairement avoir les caractéristiques décrites dans le manuel suivant.
- Éviter de laisser des enfants tous seuls à côté du poêle allumé, car toutes les parties chaudes de celui-ci peuvent provoquer des brûlures graves.
- Ne pas effectuer d'interventions sur le poêle si elles ne sont pas prévues pour son utilisation normale ou conseillées dans ce manuel pour résoudre des problèmes de faible importance, et débrancher toujours la prise de courant avant d'intervenir et n'opérer qu'avec le poêle froid.
- IL EST formellement interdit d'enlever la grille de protection du réservoir à pellet.
- Contrôler et s'assurer toujours que la porte de la chambre de combustion soit fermée hermétiquement pendant l'allumage et le fonctionnement du poêle.
- L'allumage automatique du pellet est la phase la plus délicate, pour qu'il puisse avoir lieu sans inconvénients, il est recommandé de toujours maintenir le produit et le brasero propres.
- En présence d'anomalies de fonctionnement, le produit ne peut être rallumé qu'après avoir éliminé la cause du problème.
- Zantia n'est pas responsable d'inconvénients, altérations, ruptures et autre dus au non-respect des indications reportées dans ce manuel.
- Ce manuel fait partie intégrante de l'appareil, il doit donc être conservé et accompagner l'appareil s'il change de propriétaire.
- Cet appareil ne peut pas être utilisé par des personnes (y compris les enfants) ayant des capacités physiques, sensorielles, mentales réduites ou ayant peu d'expérience ou de connaissance à cet effet, à moins d'avoir été informées ou d'être surveillées par la personne responsable de leur sécurité.
- Utiliser exclusivement le combustible recommandé par le fabricant. **Le produit ne doit pas être utilisé comme incinérateur.** Il est impérativement interdit d'utiliser des combustibles liquides.
- Pour une utilisation correcte du produit et des appareils électroniques qui lui sont reliés et pour prévenir des accidents, toujours respecter les indications reportées dans le présent manuel.
- Avant de commencer toute opération, l'utilisateur ou quiconque s'apprête à faire fonctionner le produit, devra avoir lu et compris tout le contenu du présent manuel d'installation et d'utilisation. Des erreurs ou de mauvaises configurations peuvent provoquer des conditions de danger et/ou un fonctionnement irrégulier.
- Éteindre le produit en cas de panne ou de mauvais fonctionnement.
- **L'accumulation de pellet imbrûlé dans le brûleur après**

chaque « allumage raté et alarme » doit être retirée avant de procéder à un nouvel allumage. Contrôler que le brûleur soit propre et bien positionné avant de rallumer.

- Ne pas laver le produit avec de l'eau. L'eau pourrait pénétrer à l'intérieur de l'unité et abîmer les isolations électriques, en provoquant des décharges électriques.
- Installer le produit dans des locaux qui ne soient pas à risque d'incendie et pourvus de tous les services, tels que les alimentations (air et électriques) et évacuations pour les fumées.
- Ne pas monter debout sur le produit et ne pas l'utiliser comme structure d'appui.
- Ne pas mettre du linge à sécher sur le produit. Séchoirs ou produits similaires doivent être maintenus à une distance de sécurité du produit. **Il subsiste le risque d'incendie !**
- **Toute responsabilité pour un usage impropre du produit est totalement à la charge de l'utilisateur et décharge le fabricant de toute responsabilité, civile et pénale.**
- En cas de panne du système d'allumage, ne pas forcer l'allumage en utilisant des matériaux inflammables.

1.5 CONDITIONS DE GARANTIE

1. La Société constructrice garantit à l'acheteur la structure et les matériaux qui composent le produit pendant une période de **24 mois** à compter de la date d'achat, à condition que **l'acheteur envoie le coupon annexé dans les 8 jours suivant la date de livraison** entièrement rempli et qu'il conserve la copie comme preuve d'achat. Cette garantie est valable à condition :
 - a) que l'acheteur ait installé le produit dans le respect des normes en vigueur,
 - b) qu'il utilise le produit de façon appropriée et
 - c) qu'il dénonce immédiatement d'éventuels défauts de fabrication.
2. Les pièces sujettes à l'usure sont exclues de la garantie, c'est-à-dire : VITROCÉRAMIQUE RÉSISTANT AUX HAUTES TEMPÉRATURES, JOINT EN FIBRE DE VERRE, POIGNÉES, POMMEAUX, PEINTURE SILICONE, REVÊTEMENTS EN CÉRAMIQUE, RÉSISTANCE D'ALLUMAGE, FUSIBLES DE PROTECTION, GRILLES, JOINTS ET PARTIES À L'INTÉRIEUR DE LA CHAMBRE DE COMBUSTION.
3. La garantie ne couvre pas des dommages provoqués par :
 - a) une mauvaise installation et l'usage impropre de l'appareil et de ses composants ;
 - b) de l'eau ou des liquides tombés ou versés accidentellement sur des composants électriques et électroniques ;
 - c) la foudre ou les surtensions électriques ;
 - d) surchauffe excessive du produit ou emploi de combustible inadapté ;
 - e) détérioration par des agents physiques ou chimiques ;
 - f) transport ou altérations par du personnel non autorisé.
4. La société Constructrice n'assume aucune responsabilité pour des pannes sur des parties électriques, dues à un branchement électrique erroné, ou s'il n'est pas possible de vérifier le bon fonctionnement de l'installation domestique et la mise à la terre correcte au moment de la panne.
5. La garantie consiste à fournir ou à remplacer, gratuitement, les parties défectueuses ou retenues comme telles

par notre Service Technique. Les parties remplacées resteront sous garantie pour la période de garantie restant, en partant toujours de la date d'achat.

6. Pour des appareils ou des parties montées dessus, mais produites par d'autres sociétés, les garanties des fabricants sont cédées.
7. Aucune indemnité n'est admise pendant la période d'inefficacité du produit en attente de réparation.
8. La garantie est personnelle et ne peut pas être cédée à des tiers.
9. Si, pendant la période de garantie, des défauts ou des ruptures sont relevés, l'acheteur doit s'adresser au revendeur où il a effectué l'achat, lequel vérifiera l'éventuel défaut. Si le défaut est confirmé par la Société Constructrice, la pièce de rechange sera mise à disposition du client gratuitement auprès de notre siège. Pour faciliter les opérations de substitution, nous vous prions de fournir les informations suivantes :
 - a) nom et adresse du revendeur ;
 - b) date d'achat ;
 - c) nom, adresse et numéro de téléphone de l'acheteur ;
 - d) nom, adresse et numéro de téléphone de l'installateur ;
 - e) date de l'installation ;
 - f) série et modèle du produit.
10. Tous les frais de transport sont à la charge du client acheteur, tout comme le droit d'appel, les frais de la main-d'œuvre, les frais de déplacement et le kilométrage entre le siège et le domicile du client.
11. Nous répétons que la Société Constructrice donne une garantie exclusivement aux conditions susnommées et qu'elle ne répond en aucun cas des dommages, directs ou indirects, dérivant du produit à des choses ou à des tiers.

1.5.1 MISES EN GARDE - NOTES POUR LE CLIENT

La mise en service de l'appareil pourra être effectuée par le S.T.A. (Service Technique Autorisé) ou par un revendeur qualifié ; la Garantie partira de la date sur le ticket de caisse et/ou sur la facture.

NE SONT PAS CONSIDÉRÉS COMME DES INTERVENTIONS SOUS GARANTIE :

Intervention pour nettoyer le brasero - le tiroir à cendres - le poêle ; interventions de réglage (combustion - température - horaire de fonctionnement etc.) ; interventions d'entretien courant ; interventions pour absence et/ou chargement de combustible, et adaptation à de nouveaux paramètres de combustion ; interventions pour des défauts de fonctionnement dus au manque et/ou à un mauvais entretien ; interventions pour réparation/remplacement de composants électriques endommagés par des surtensions ou des charges électriques.

1.6 COMMANDE DE PIÈCES DE RECHANGE

Les interventions, de n'importe quelle importance, doivent être effectuées exclusivement par du personnel technique au-torisé Zantia. Pour toute éventuelle demande de pièces de rechange, il est nécessaire de s'adresser au centre d'assistance agréé ou à votre revendeur.

Utiliser exclusivement des pièces de rechange originales.

Il est conseillé de ne pas attendre que les composants soient

usés pour les remplacer ; il est utile d'effectuer les contrôles périodiques d'entretien. L'entreprise décline toute responsabilité si le produit et tout autre accessoire sont utilisés de façon impropre ou modifiés sans autorisation.

1.7 ÉLIMINATION



Ne pas jeter les appareils électriques avec les déchets domestiques. Conformément à la Directive Européenne 2002/96/UE et modification successive 2003/108 CE sur les déchets d'appareils électriques et électroniques, et son application, conformément aux normes nationales, les appareils électriques hors d'usage doivent être collectés à part, pour être réutilisés de manière écocpatible. Le produit peut être remis à des centres de tri sélectif prévus par les administrations municipales, ou bien à des revendeurs qui fournissent ce service.

1.8 UTILISATIONS PERMISES ET INTERDITES

- Le produit est affecté exclusivement au chauffage d'environnements.
- Le produit fonctionne exclusivement à pellet de bois et doit être installé à l'intérieur des locaux.
- Ne pas utiliser l'appareil comme incinérateur ou de toute autre manière différente de sa destination d'usage.
- Ne pas utiliser d'autre combustible en dehors du pellet.
- Ne pas utiliser de combustibles liquides.
- Ne pas utiliser le produit comme échelle ou structure d'appui.
- Ne pas mettre du linge à sécher sur le produit. D'éventuels séchoirs ou produits similaires doivent être maintenus à une certaine distance du produit. **Risque d'incendie.**
- Le produit n'est pas un appareil de cuisson.
- **Pendant les opérations de nettoyage, NE JAMAIS ôter la grille de protection située dans la zone de chargement du pellet.**



Toute responsabilité pour un usage impropre du produit est totalement à la charge de l'utilisateur et décharge le fabricant de toute responsabilité, civile et pénale.

- N'effectuer aucune modification non autorisée sur l'appareil.

1.9 COMBUSTIBLE À UTILISER

Le produit fonctionne exclusivement à pellet, combustible de forme cylindrique obtenu en unissant divers types de bois conformément à la norme DIN 51731. Par conséquent, un pellet ayant des caractéristiques différentes de celles prévues par la réglementation diminue le rendement, provoque une mauvaise combustion et la formation d'incrustations.

1.10 PLAQUE D'IDENTIFICATION

		Numero di serie:	
		Potenza termica nominale	
		Resa in riscaldamento	
		Produzione di acqua calda	-
		Potenza termica ridotta	
		Resa in riscaldamento	
		Produzione di acqua calda	-
		Efficienza energetica (al 13% nominale)	
Modello: Volusa		Efficienza energetica (al 13% nominale)	
EN 14785: 2006		Efficienza energetica (al 13% nominale)	
	Distanza minima da materiali infiammabili R = L = B =	Rendimento nominale	
		Rendimento ridotto	
		Massima pressione idrica di esercizio ammessa	-
		Potenza elettrica nominale	
		Tensione nominale	
		Frequenza nominale	
Questo apparecchio non può essere usato su canna fumaria condivisa		Questo apparecchio è idoneo alla combustione continua	
Leggere e seguire le istruzioni d'uso		Usare solo i combustibili raccomandati	

fig. 1 plaque d'identification

La plaque d'identification est située sur le côté arrière du produit.

1.11 ACCESSOIRES FOURNIS

Nous fournissons avec le produit :

- Télécommande (facultative) ;
- Câble d'alimentation ;
- Pieds réglables ;
- Mode d'emploi.

2 INSTALLATION

Les indications contenues dans ce chapitre se réfèrent explicitement à la norme italienne d'installation UNI 10683. En tout cas, respecter toujours les normes en vigueur dans le pays d'installation.

2.1 MISES EN GARDE INITIALES

La position de montage doit être choisie en fonction de l'environnement, de l'évacuation, du conduit de fumée. Vérifier auprès des autorités locales s'il y a des prescriptions plus restrictives concernant la prise d'air comburant, l'installation d'évacuation des fumées, comprenant le conduit de fumée et la cheminée. La société constructrice décline toute responsabilité en cas d'installations non conforme aux lois en vigueur, d'un échange d'air des locaux incorrect, d'un branchement électrique non conforme aux normes et d'une utilisation inappropriée de l'appareil. L'installation doit être effectuée par un technicien qualifié, qui devra délivrer à l'acheteur une déclaration de conformité de l'installation et qui s'assurera l'entière responsabilité de l'installation définitive et du bon fonctionnement consécutif du produit. En particulier, on devra s'assurer :

- Qu'il y ait prise d'air comburant adaptée et une évacuation des fumées conforme à la typologie du produit installé ;
- Que d'autres poêles ou dispositifs installés ne mettent pas en dépression la pièce où est installé le produit (un maximum de 15 Pa de dépression dans l'environnement n'est permis que pour les appareils étanches) ;
- Qu'avec le produit allumé, il n'y ait pas de reflux de fumées dans l'environnement ;

- Que l'évacuation des fumées soit réalisée en totale sécurité (dimensionnement, étanchéité des fumées, distance de matériaux inflammables).



Il est particulièrement recommandé de vérifier, sur les données de la plaque du conduit de fumée, les distances de sécurité qui doivent être respectées en présence de matériaux combustibles et la typologie du matériau isolant à utiliser. Ces prescriptions doivent

toujours être rigoureusement respectées afin d'éviter de graves dommages à la santé des personnes et à l'intégrité de l'habitation. L'installation de l'appareil doit garantir un accès facile pour son nettoyage, pour celui des tuyaux d'évacuation des fumées et du conduit de fumée. L'installation en studios, chambres et salles de bain n'est autorisée que pour les appareils étanches ou fermés pourvus d'une canalisation de l'air comburant adéquate directement vers l'extérieur. Maintenir toujours une distance et une protection adaptée afin d'éviter que le produit entre en contact avec de l'eau. Si plusieurs appareils sont installés, on doit dimensionner adéquatement la prise d'air de l'extérieur.

2.2 MANUTENTION ET TRANSPORT

S'assurer que les dispositifs utilisés pour le levage et le transport supportent le poids du poêle, indiqué dans le chap.8 « Données techniques ». Normalement, on soulève le poêle avec un chariot élévateur, en insérant les fourches dans les endroits prévus à cet effet dans l'emballage en bois.

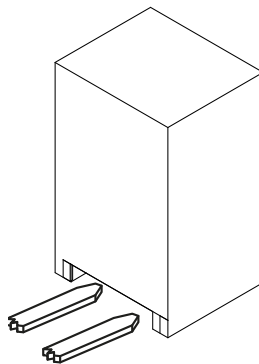

fig. 2 levage emballage



Pour le positionner à l'intérieur de la pièce, poser le produit sur le sol avec le plus grand soin en évitant les chocs.

2.3 PROCÉDURE D'OUVERTURE DE L'EMBALLAGE

Enlever toutes les parties qui composent l'emballage (polystyrène, bois, plastique). Tous les matériaux d'emballage peuvent être réutilisés pour un usage similaire ou éventuellement jetés comme déchets assimilables aux solides urbains, dans le respect des normes en vigueur.



Après avoir enlevé l'emballage, s'assurer de l'intégrité du produit.

Il est recommandé d'effectuer toute maintenance avec des moyens adaptés, en faisant attention aux normes en vigueur en matière de sécurité. Ne pas renverser l'emballage.

Pour ouvrir l'emballage, procéder comme suit :

- Ôter les agrafes de fixation (fig.3) à la palette ;

- Dévisser les vis de serrage (fig.3 réf. **A**) du soubassement du poêle, situées sous la palette ;
- Déplacer manuellement le produit en le positionnant à proximité du lieu d'installation

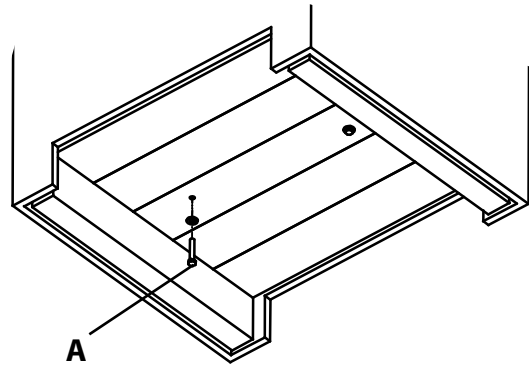

fig. 3 retrait des fixations

2.4 INSTALLATION DE L'ÉVACUATION DES FUMÉES

2.4.1 INTRODUCTION



Les indications contenues dans ce chapitre se réfèrent explicitement aux normes européennes EN13384 - EN1443 - EN1856 - EN1457.

IMPORTANT !! Il est recommandé de faire vérifier à un technicien installateur l'état de marche et l'état du conduit de fumée, le respect des lois nationales et locales pour les conduits d'évacuation des fumées, et d'utiliser des matériaux adaptés.



Les informations indiquées ci-dessus sont purement indicatives pour une installation correcte, Zantia n'est pas responsable de l'installation.

2.4.2 CONDUIT DE FUMÉE

Chaque appareil doit avoir un conduit vertical, appelé conduit de fumée, pour évacuer les fumées produites par la combustion vers l'extérieur, par l'intermédiaire d'un tirage naturel. Le conduit de fumée devra répondre aux conditions requises suivantes :

- Aucune autre cheminée, poêle, chaudière ou hotte aspirante d'aucun type ne devra être raccordé.
- Il doit être éloigné de manière appropriée des matériaux combustibles ou inflammables, par l'intermédiaire d'un interstice d'air ou d'un isolant adapté.
- La section interne doit être uniforme, de préférence circulaire : les sections carrées ou rectangulaires doivent avoir des angles arrondis avec un rayon supérieur à 20 mm ; rapport maximum entre les côtés de 1,5 ; parois le plus lisse possible et sans rétrécissements ; les courbes régulières et sans discontinuité, déviations de l'axe inférieures à 45°.
- Chaque appareil doit avoir son propre conduit de fumée d'un diamètre de 80 mm et d'une hauteur supérieure à celle déclarée (voir le tab. 1),
- Il ne faut jamais utiliser dans la même pièce deux poêles, une cheminée et un poêle, un poêle et une cuisine à bois, etc. puisque le tirage de l'un pourrait endommager le tirage de l'autre. Les conduits de ventilation de type collectif ne sont pas

non plus admis car ils pourraient mettre en dépression l'environnement d'installation, même s'ils sont installés dans des pièces adjacentes et communicantes avec le local d'installation.

- IL EST interdit de faire des ouvertures, fixes ou mobiles, sur le conduit de fumée pour raccorder des appareils différents de celui auquel il est soumis,
- IL EST interdit de faire transiter d'autres canaux d'adduction de l'air et des tuyaux à usage d'installation à l'intérieur du conduit de fumée, même s'il est surdimensionné.
- IL EST conseillé d'équiper le conduit de fumée d'une chambre de récupération des matériaux solides et d'éventuelles condensations, située sous l'entrée du conduit, afin d'être facilement ouverte et contrôlée par la porte d'étanchéité de l'air.
- Si on utilise des conduits de fumée à sorties parallèles, il est conseillé de lever d'un élément le conduit contrevent. (fig. 4).

- La cheminée qui sort du toit ou qui reste en contact avec l'extérieur (par exemple, en cas de plafond ouvert) doit être recouverte de briques et de toute façon bien isolée. Être construite de manière à empêcher la pénétration dans le conduit de fumée de la pluie, de la neige, de corps étrangers et en présence de vents venant de toute direction et d'inclinaison, l'évacuation des produits de combustion doit être assurée (cheminée anti-vent).
- La cheminée doit être positionnée de manière à garantir une dispersion et une dilution adéquates des produits de combustion et, de toute façon, en dehors de la zone de reflux. Cette zone a des dimensions et des formes différentes selon l'angle d'inclinaison de la couverture, il est donc nécessaire d'adopter les hauteurs minimales indiquées sur la fig.5.
- La cheminée devra être de type coupe-vent et dépasser la hauteur du comble (voir la fig. 5).
- D'éventuels bâtiments ou d'autres obstacles qui dépassent la hauteur de la cheminée ne devront pas être à proximité de la cheminée (fig. 4).

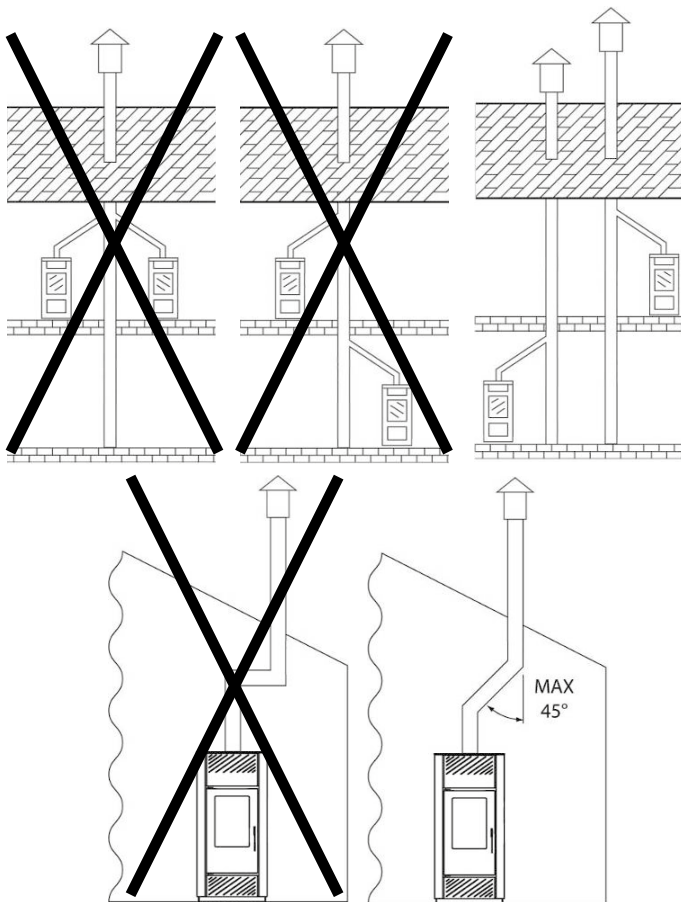

fig. 4 modalités, permises et interdites, d'installation d'évacuation des fumées

- **Pour l'installation des produits avec évacuation des fumées supérieure, il est obligatoire d'utiliser le kit fumisterie prévoyant l'isolation du tube vertical qui reste à l'intérieur du poêle.**

2.4.3 CHEMINÉE

Le conduit de fumée doit être équipé au sommet d'un dispositif, appelé cheminée, en mesure de faciliter la dispersion dans l'atmosphère des produits de combustion. La cheminée devra répondre aux conditions requises suivantes:

- Avoir une section et une forme intérieure équivalente à celle du conduit de fumée.
- Avoir une section utile de sortie supérieure au double de celle du conduit de fumée.

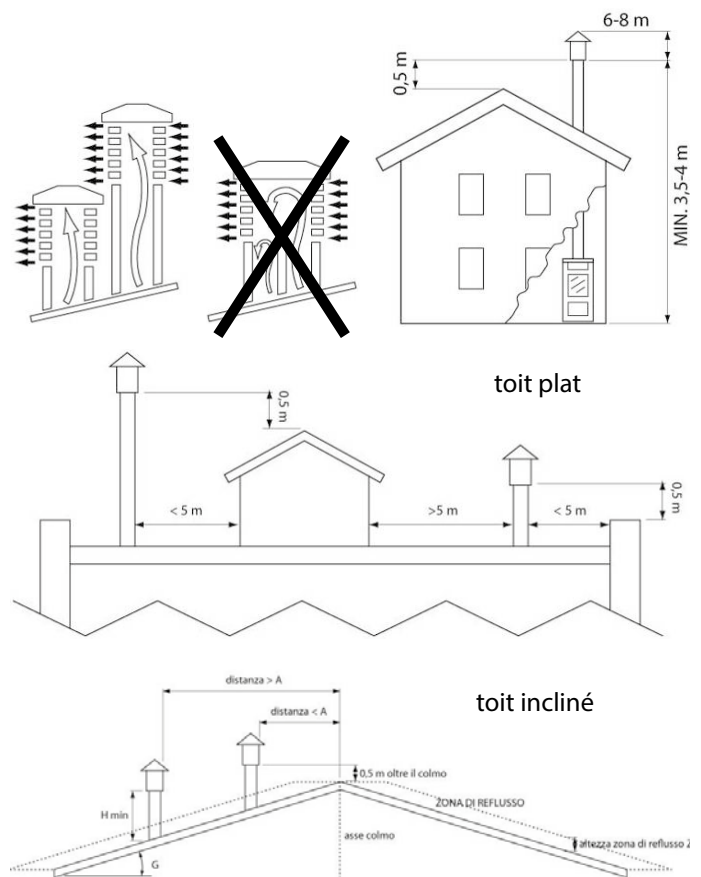

fig. 5 modalités, permises et interdites, d'installation de cheminée

Inclinaison du toit [G]	Largeur horizontale de la zone de reflux de l'axe du comble A[m]	Hauteur minimum de la sortie du toit Hmin = Z+0,50m	Hauteur de la zone de reflux Z [m]
15	1,85	1,00	0,50
30	1,50	1,30	0,80
45	1,30	2,00	1,50
60	1,20	2,60	2,10

tab.1

2.4.4 INSTALLATION DE LA PRISE D'AIR DE COMBUSTION

Pour toutes les solutions illustrées, les alternatives suivantes sont possibles :

- Prélèvement de l'air directement de l'extérieur par l'intermédiaire d'un conduit (Ø intérieur 50 mm ; longueur max 1,5 m) raccordé à la prise d'air spéciale placée à l'arrière de la chaudière.
- Prélèvement de l'air directement de l'environnement d'installation à condition qu'à proximité de la chaudière soit effectuée une prise d'air murale qui communique avec l'extérieur, d'une surface minimum de 100 cm²

Dans les deux cas, s'assurer périodiquement que rien ne bouche le passage de l'air.

IMPORTANT : Cet appareil ne peut pas être utilisé sur un conduit de fumée divisé.

2.5 POSITIONNEMENT

2.5.1 REMARQUES GÉNÉRALES



L'installation du produit **EST interdite** : dans les chambres, dans les salles de bain et douche, dans les locaux où il y a un autre appareil de chauffage n'ayant pas son propre afflux d'air approprié (cheminée, poêle, etc.), à l'extérieur exposé aux agents atmosphériques ou dans des zones humides.

L'installation du produit doit se faire dans un lieu permettant une utilisation facile et sûre, et un entretien simple. Ce lieu doit également être équipé d'un circuit électrique ayant la mise à la terre requise par les normes en vigueur.

ATTENTION : s'assurer que la prise pour le raccordement électrique soit accessible même après l'installation du poêle.

2.5.2 DISTANCES MINIMALES DE SÉCURITÉ

Pour le positionnement du produit, nous recommandons un point le plus central possible à l'environnement à chauffer, pour faciliter la distribution uniforme de la chaleur et avoir un rendement optimal.

Nous vous recommandons de poser une plaque de protection du sol à côté d'un conduit de fumée ou d'un matériau inflammable (ex. parquet ou moquette).

IL EST conseillé, aux fins de la sécurité, de laisser une distance d'au moins 20 cm (A) et (B) entre les côtés chauds du poêle et d'éventuels matériaux de revêtement inflammables (par ex. murs lambrissés, papier peint etc.), ou bien de recourir à des matériaux isolants spécifiques disponibles dans le commerce.

Installation d'angle

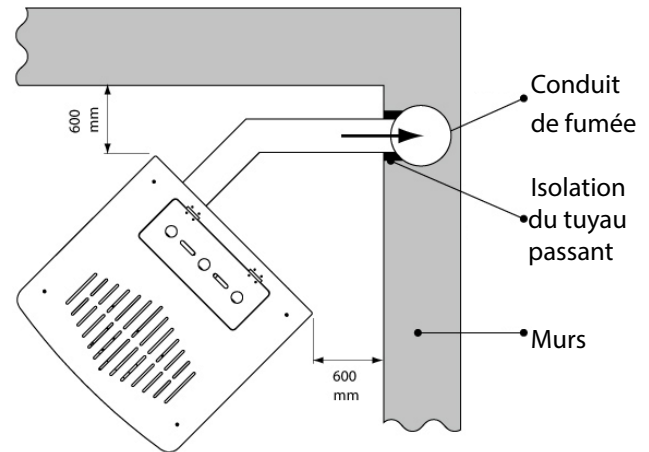

Installation murale

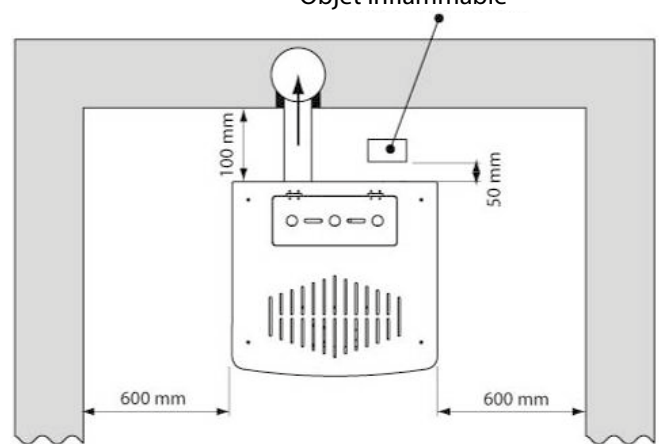

Zone de rayonnement

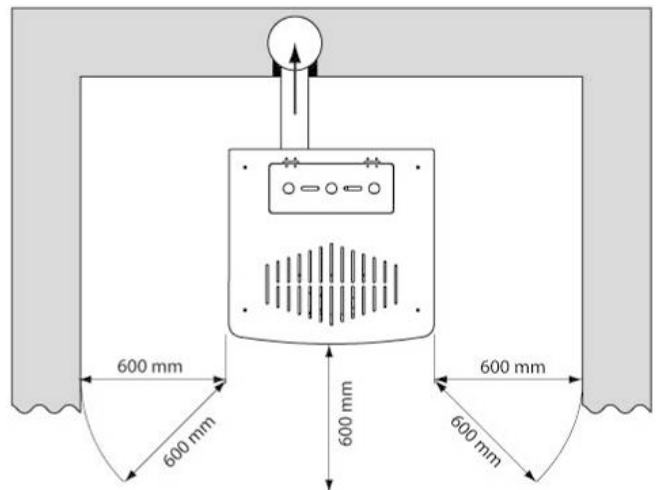

Zone de sécurité d'air chaud

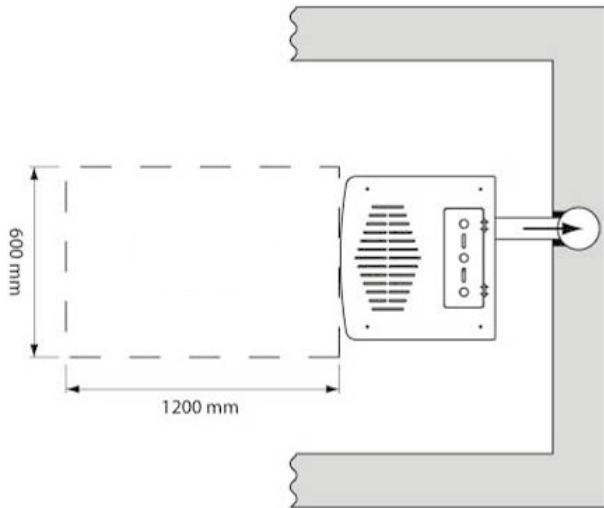

tection choisie, elle doit dépasser d'au moins 300 mm de la partie antérieure, d'au-moins de 150 mm des parties latérales du produit, résister au poids de celui-ci et avoir une épaisseur d'au moins 2 mm (voir la fig. suivante).

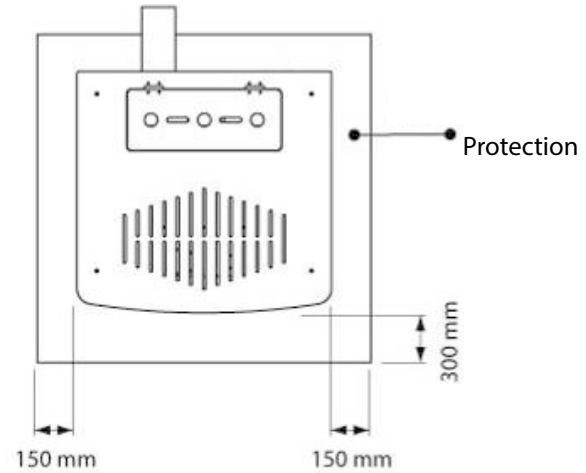

Distance des faux-plafonds ou des plafonds inflammables

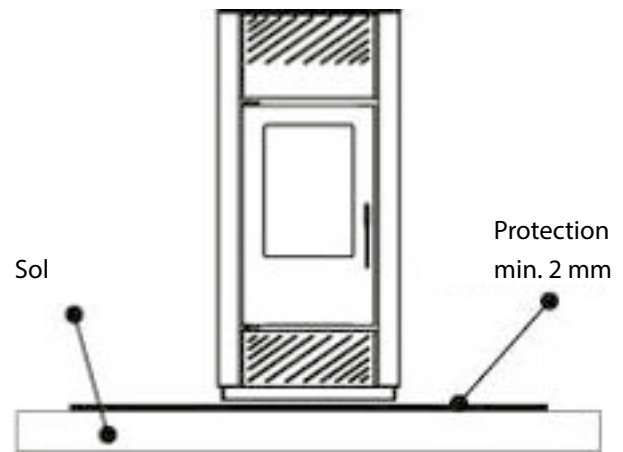
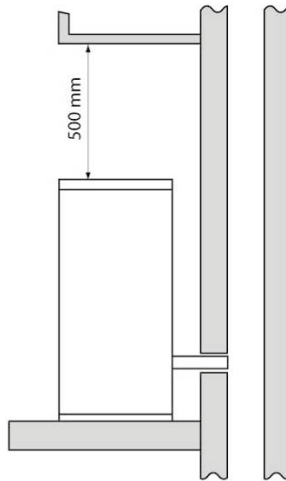

Distance de l'installation d'évacuation des fumées des parties inflammables

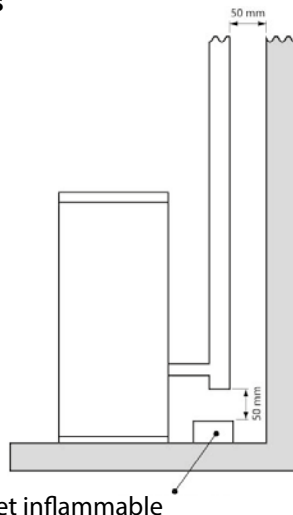

fig. 7 protections du sol

2.5.4 DISTANCES MINIMALES POUR LE POSITIONNEMENT DE LA PRISE D'AIR

La prise d'air comburant du poêle à pellet ne peut pas être raccordée à une installation de distribution d'air ou directement à la prise d'air prédisposée sur la paroi. Pour un positionnement correct et sûr de la prise d'air, il faut respecter les mesures et les prescriptions décrites. Ce sont des distances à respecter pour éviter que l'air comburant puisse être soustrait par une autre source ; par exemple, l'ouverture d'une fenêtre peut aspirer l'air extérieur en l'enlevant au poêle.

la prise d'air doit être située au moins à :		
1.5 m	en-dessous	Portes, fenêtres, évacuation des fumées, interstices, etc.
1.5 m	Loin horizontalement	
0,3 m	Au-dessus	Sorties fumées
1.5 m	Loin de	

fig. 6 distances minimums de sécurité pour le positionnement du produit

2.5.3 PROTECTION DU SOL

En présence d'un sol sensible à la chaleur ou inflammable, il faut utiliser une protection pour le sol (par ex : plaque de tôle d'acier, marbre ou carreaux). Quelque que soit le type de pro-

tab.2 distances min. du positionnement des prises d'air

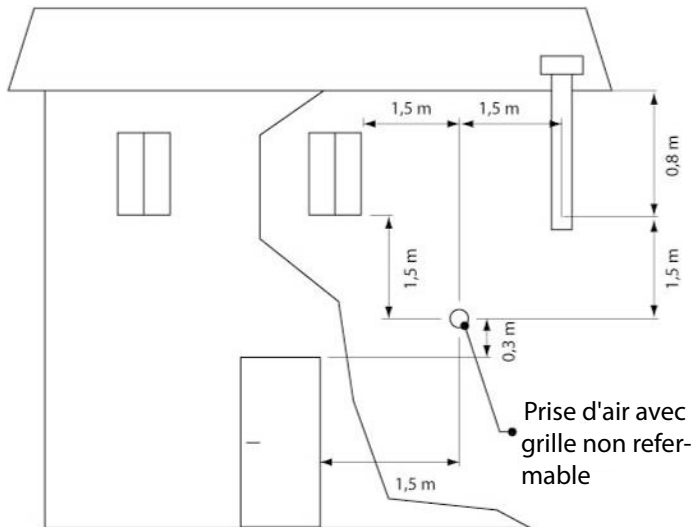

TYPE D'INSTALLATION	AVEC UN TUYAU À DOUBLE PARI Ø 100 mm
Longueur minimale	2 m
Longueur maximum (avec 3 courbes de 90°)	8 m
Pour les installations situées au-delà des 1200 m au niveau de la mer	obligatoire
Nombre maximal de courbes	4
Morceaux horizontaux avec inclinaison 5 % min.	2 m

tab.3 longueurs max. des tuyaux

REMARQUE : les pertes de chargement d'une courbe de 90° peuvent être assimilées à celles d'1 mètre de tuyau ; le raccord en T contrôlable doit être considéré comme une courbe de 90°.

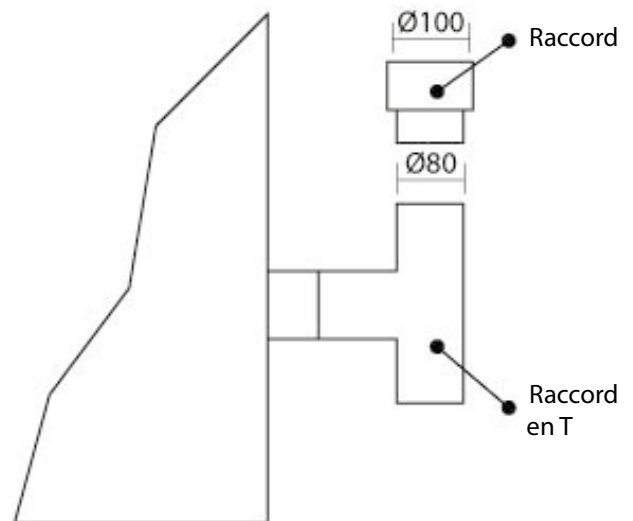

2.5.5 CONDUIT D'ÉVACUATION DES FUMÉES

La construction du conduit d'évacuation doit être faite par un personnel ou des entreprises spécialisées, conformément à ce qui est reporté dans ce manuel. Réaliser toujours l'installation d'évacuation afin que le nettoyage périodique soit garanti sans devoir démonter aucune partie.

Les tuyaux doivent TOUJOURS être installés selon les normes et les instructions du fabricant, et de toute façon avec le joint silicone fourni afin de garantir leur étanchéité.

- IL EST interdit d'installer des volets ou des vannes, pouvant boucher le passage des fumées d'évacuation.
- IL EST interdit d'installer d'autres appareils (chaudières, hottes, etc.) dans un conduit de fumée où sont évacuées les fumées ou les vapeurs.

2.5.6 TUYAUX ET LONGUEURS MAXIMALES UTILISABLES

Il est possible d'utiliser des tuyaux en acier aluminé peint (épaisseur minimum 1,5 mm), en acier inox (Aisi 316) d'un diamètre de 100 mm (pour les tuyaux à l'intérieur du conduit de fumée 150 mm maximum). Les tuyaux flexibles sont admis s'ils rentrent dans les limites prescrites par la loi (en acier inox ayant une paroi interne lisse) ; les colliers de raccordement mâle-femelle doivent avoir une longueur de 50 mm minimum. Le diamètre des tuyaux dépend de la typologie de l'installation.

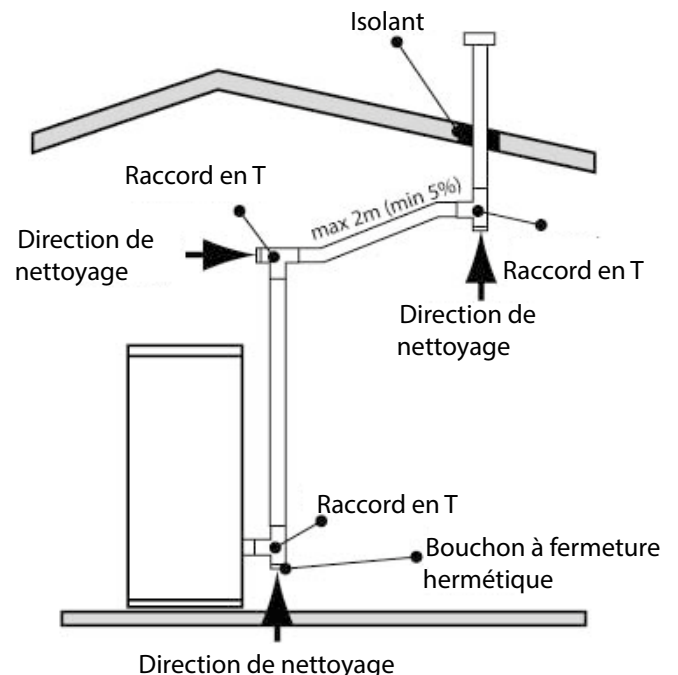

fig. 8 longueurs des tuyaux

2.5.7 TROUS POUR LE PASSAGE DU TUYAU D'ÉVACUATION SUR LE MUR OU SUR LE TOIT : ISOLATION ET DIAMÈTRE CONSEILLÉS

Après avoir établi la position du poêle (par. 2.5.6), il est nécessaire de faire un trou pour le passage du tuyau d'évacuation des fumées. Celui-ci varie selon le type d'installation (donc du diamètre du tuyau d'évacuation) et du type de mur ou toit à traverser. L'isolant doit être de dérivation minérale (laine de roche, fibre céramique) avec une densité nominale supérieure à 80 kg/m³.

	Epaisseur isolation [mm]	Diamètres des trous à effectuer [mm]
Mur en bois, ou inflammable, ou contenant des parties inflammables	100	300
Mur ou toit en ciment	50	200
Mur ou toit en briques	30	160

tab.4 diamètre des trous pour passer le tuyau d'évacuation

2.5.8 UTILISATION D'UN CONDUIT DE FUMÉE DE TYPE TRADITIONNEL

Si l'on souhaite utiliser un conduit de fumée déjà existant, il est conseillé de le faire contrôler par un ramoneur professionnel pour vérifier qu'il soit complètement étanche. En effet, les fumées étant en légère pression, pourraient s'infiltrer dans d'éventuelles fissures du conduit de fumée et envahir les pièces habitées. Si lorsque le contrôle est effectué on s'aperçoit que le conduit de fumée n'est pas en très bon état, il faut le garnir de tuyau avec un matériel neuf. Si le conduit de fumée existant a de larges dimensions, il est conseillé d'insérer un tuyau ayant un diamètre de 150 mm maximum ; il est également conseillé d'isoler le conduit d'évacuation des fumées. Les solutions à adopter si l'on souhaite utiliser un conduit de fumée déjà existant sont représentées sur les fig. suivantes.

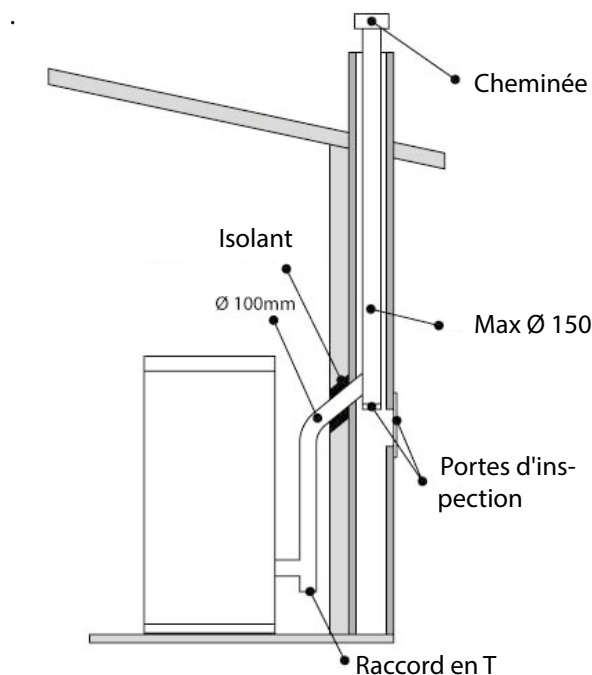

fig. 9 conduit de fumée de type traditionnel

2.5.9 UTILISATION D'UN CONDUIT DE FUMÉE EXTÉRIEUR

IL EST possible d'utiliser un conduit de fumée extérieur uniquement s'il répond aux exigences suivantes :

- N'utiliser que des tuyaux isolés (double paroi) en acier inox fixés au bâtiment (fig. suivante).
- Selon le conduit, il doit y avoir une inspection pour effectuer les contrôles et les entretiens périodiques.
- Il doit être équipé d'une cheminée coupe-vent et respecter la distance « d » du comble du bâtiment, comme indiqué au par. 2.4.3, tab. 1.
- Sur la fig. 13, est représentée la solution à adopter si l'on souhaite utiliser un conduit de fumée extérieur.

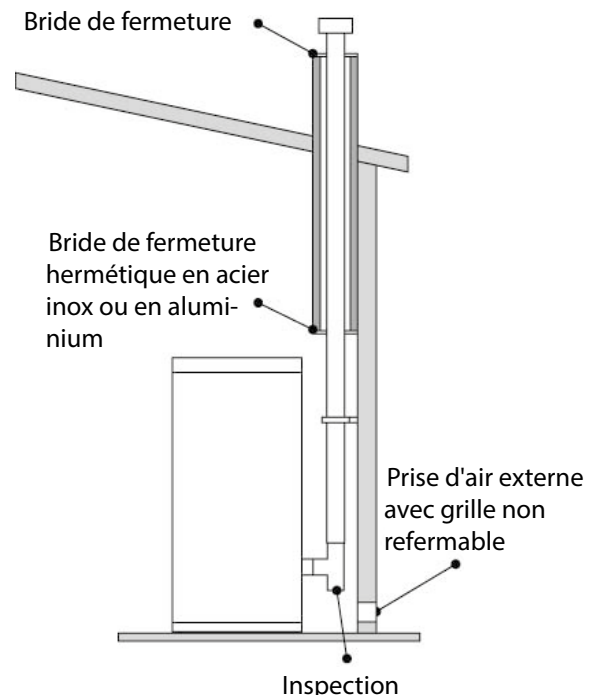
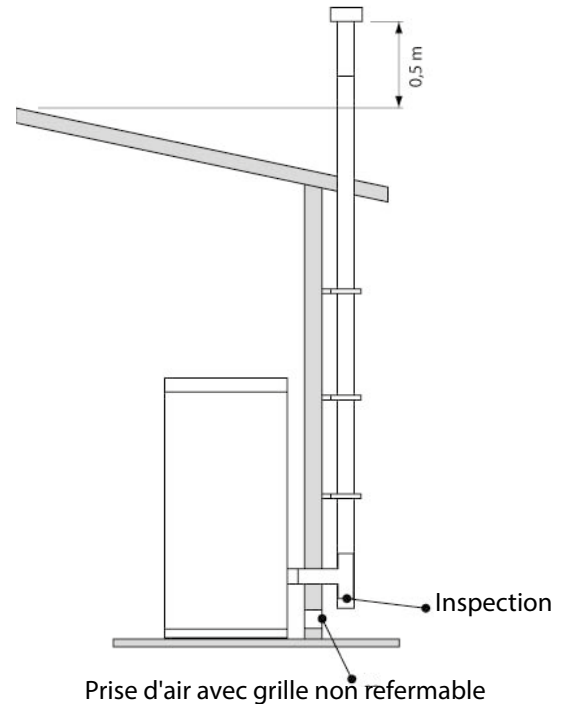

fig. 10 conduit de fumée de type extérieur

2.5.10 INSTALLATION DE LA PRISE D'AIR DE COMBUSTION

Pour toutes les solutions illustrées, les alternatives suivantes sont possibles :

- Prélèvement de l'air directement de l'extérieur par l'intermédiaire d'un conduit (\varnothing intérieur 50 mm ; longueur max 1,5 m) raccordé à la prise d'air spéciale placée à l'arrière de la chaudière.
- Prélèvement de l'air directement de l'environnement d'installation à condition qu'il y ait, à proximité du poêle, une prise d'air murale communiquant avec l'extérieur, d'une surface minimum de 100 cm²

Dans les deux cas, s'assurer périodiquement que rien ne bouche le passage de l'air.



IMPORTANT : Cet appareil ne peut pas être utilisé sur un conduit de fumée divisé.

2.6 RACCORDEMENT AU RÉSEAU ÉLECTRIQUE

S'assurer que le circuit électrique et les prises de courant puissent supporter l'absorption maximum du produit, indiquée sur la plaque.



- **S'assurer que l'installation soit équipée de la mise à la terre et de l'interrupteur différentiel, conformément aux normes en vigueur.**

- Le poêle doit être raccordé à une prise électrique Conforme, tension 230v-50Hz, en évitant d'utiliser des adaptateurs, des prises multiples ou des rallonges.
- S'assurer que le câble de raccordement au réseau ne soit pas en contact avec les parties chaudes du poêle et qu'il ne soit pas écrasé par celui-ci.
- L'installation du poêle est protégée par un fusible introduit dans l'interrupteur général situé derrière le produit.

Se souvenir de toujours couper le courant au produit avant d'exécuter n'importe quelle intervention d'entretien et/ou de contrôle, et de toute façon, prévoir dans tous les cas une période de NON utilisation.

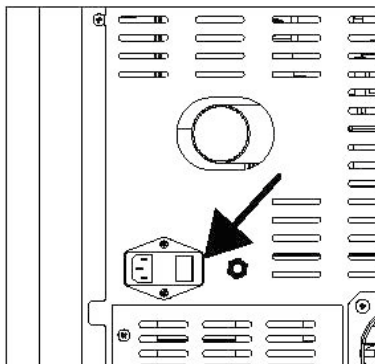

fig. 11 branchement électrique du poêle

Après avoir relié le câble d'alimentation dans la partie arrière du poêle, mettre l'interrupteur, toujours situé à l'arrière, sur (I) :

- L'interrupteur, situé à l'arrière du poêle, sert à alimenter le système.

- À l'arrière du poêle, se trouve un compartiment porte-fusibles, situé à côté de la prise d'alimentation. Avec un tournevis, ouvrir le couvercle du compartiment porte-fusibles et, si nécessaire, les faire remplacer (3.15 A retardé) - par un technicien autorisé.

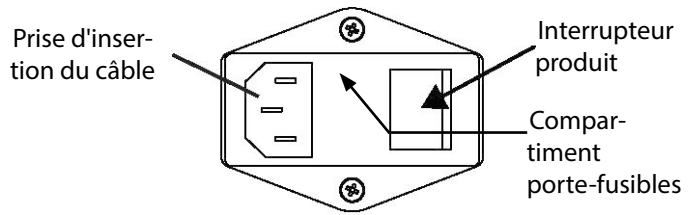

fig. 12 alimentation électrique

3 PREMIER ALLUMAGE



Avant la mise en fonction du produit, il FAUT faire effectuer le « PREMIER ALLUMAGE » et le réglage par un technicien spécialisé, à ce sujet nous conseillons de vous adresser au personnel du réseau des centres d'assistance technique autorisés. L'entreprise décline toute responsabilité sur les dysfonctionnements qui dérivent d'une installation erronée, d'un premier allumage manqué ou erroné, d'une mauvaise utilisation. **Avant d'allumer le produit, contrôler également que le brasero soit poussé en arrière vers la paroi postérieure de la chambre de combustion.** Lorsque le réservoir est rempli pour la première fois, la vis sans fin doit se remplir pendant une certaine durée, le pellet n'est donc pas distribué à l'intérieur du brasero pendant ce temps.

3.1 PROCÉDURE DE CHARGEMENT DU PELLET

- Pour remplir le poêle de combustible, soulever la porte qui se trouve sur la partie supérieure.
- Verser lentement le pellet pour qu'il se dépose jusqu'au fond du réservoir.



Ne jamais enlever la grille de protection à l'intérieur du réservoir. En remplissant, éviter que le sac du pellet soit en contact avec les surfaces chaudes.

N'introduire dans le réservoir aucun autre type de combustible qui ne soit du pellet conforme aux spécifications précédemment indiquées.

Stocker le combustible de réserve à une distance de sécurité adéquate.

Ne pas verser le pellet directement sur le brasero mais seulement dans le réservoir.

Une grande partie des surfaces du poêle sont très chaudes (porte, poignée, vitre, tuyau de sortie des fumées, porte du réservoir, etc.). Il est donc conseillé d'éviter d'entrer en contact avec ces parties sans vêtements de protection appropriés.

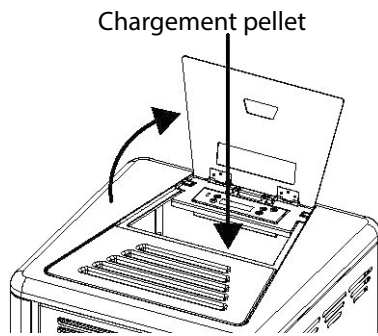

fig. 13 chargement pellet

3.2 MISES EN GARDE



Tous les règlements ainsi que ceux concernant les Normes nationales et européennes doivent être respectés lors de l'installation de l'appareil. Ne pas utiliser l'appareil comme incinérateur ou de toute autre manière différente de sa destination d'usage.

tion d'usage.

- Ne pas utiliser d'autre combustible en dehors du pellet.
- Ne pas utiliser de combustibles liquides.
- Lorsqu'il est en fonction, spécialement les surfaces externes, l'appareil atteint des températures élevées au toucher; manoeuvrer avec précaution pour éviter les brûlures.
- Retirer, du brasero du produit et de la vitre, tous les composants qui pourraient brûler (mode d'emploi, étiquettes adhésives diverses et polystyrène éventuel). Contrôler que le brasero soit positionné correctement et qu'il appuie bien sur la base.



Le premier allumage pourrait échouer vu que la vis sans fin est vide et qu'elle ne réussit pas toujours à charger à temps le brasero de la quantité de pellet nécessaire pour un démarrage régulier. Annuler la condition d'alarme d'allumage raté en maintenant quelques instants le bouton ON/OFF enfoncé. Retirer le pellet resté dans le brasero et répéter l'allumage. (voir le par. « Solution aux problèmes éventuels »).

- Si, après plusieurs allumages ratés, la flamme n'apparaît pas avec un afflux régulier de pellet, s'assure que le brasero soit correctement positionné, il doit **adhérer parfaitement à son logement d'encastrement et sans éventuelles incrustations de cendre**. Si on ne relève rien d'anormal en contrôlant, cela signifie qu'il pourrait y avoir un problème lié aux composants du produit ou bien imputable à une installation incorrecte.



Dans ce cas, **RETIRER LE PELLETS DU BRASERO ET DEMANDER L'INTERVENTION D'UN TECHNICIEN AUTORISÉ.**



Éviter de toucher le produit pendant le premier allumage, car la peinture durcit dans cette phase.



IL EST de bon usage de garantir une ventilation efficace de l'environnement pendant l'allumage initial, car le produit exhale un peu de fumée et une odeur de peinture.

- Ne pas rester à proximité du poêle et, comme nous l'avons

déjà dit, aérer l'environnement. La fumée et l'odeur de peinture disparaîtront au bout d'environ une heure de fonctionnement, nous rappelons de toute façon qu'ils ne sont pas nuisibles à la santé.

- Le poêle sera sujet à une expansion et à une contraction pendant les phases d'allumage et de refroidissement, il pourra par conséquent émettre de légers craquements.
- Le phénomène est absolument normal vu que la structure est construite en acier laminé, il ne devra donc pas être considéré comme un défaut.
- IL EST extrêmement important de s'assurer de ne pas surchauffer tout de suite le produit, mais de le porter graduellement à température en utilisant au début des puissances basses.
- De cette façon, nous éviterons l'endommagement des carreaux en céramique, des soudures et de la structure en acier.



NE CHERCHER PAS D'EMBLÉE DES PERFORMANCES DE CHAUFFAGE !!!

- N'effectuer aucune modification non autorisée sur l'appareil.
- Utiliser uniquement des pièces de rechange originales recommandées par le fabricant.

4 MODE D'EMPLOI

4.1 INTRODUCTION



Le produit unit la chaleur de la flamme à la facilité de la gestion automatique de la température, de l'allumage et de l'arrêt, avec la possibilité de programmer pendant plusieurs jours. Le chargement automatique et la contenance du réservoir permettent une autonomie supérieure et une meilleure gestion du poêle à pellets. Il est impératif que le produit fonctionne toujours avec la porte fermée. IL EST indispensable que le système d'évacuation soit étanche. Pour garantir un rendement efficace et un fonctionnement correct, il est nécessaire que le produit soit toujours propre.

4.2 TABLEAU DE COMMANDE

Le tableau de commande affiche les informations sur l'état de fonctionnement du produit. En accédant au menu, il est possible d'obtenir divers types de visualisation et d'effectuer les configurations disponibles selon le niveau d'accès. Les affichages peuvent avoir des significations différentes selon la position sur l'écran car ils dépendent de la modalité opérationnelle. Sur la fig. 14, un exemple en conditions de produit éteint ou allumé.



fig. 14 tableau de commande éteint

4.2.1 DESCRIPTION DES BOUTONS

Bout.	Description	Mode	Action
1	Augmenter la température	PROGRAMMATION	Modifie/augmente la valeur du menu sélectionné
		TRAVAIL/ÉTEINT	Augmente la valeur de la température du thermostat eau/environnement
2	Diminuer la température	PROGRAMMATION	Modifie/diminue la valeur du menu
		TRAVAIL/ÉTEINT	Diminue la valeur de la température du thermostat eau/environnement
3	Menu	-	Accède au MENU
		MENU	Accède au niveau de sous-menu suivant
		PROGRAMMATION	Configure la valeur et passe au poste du menu suivant
4	ON/OFF débloqué	TRAVAIL	Si appuyé pendant 2 secondes, il allume ou éteint le poêle s'il est respectivement éteint ou allumé
		BLOCAGE	Débloque le poêle et le remet en état "éteint"
		MENU/PROGRAMMATION	Se met au niveau du menu supérieur, les modifications effectuées sont mémorisées
5	Diminue la puissance	TRAVAIL/ÉTEINT	Change la puissance du produit et la vitesse de l'échangeur de chaleur (si présent)
		MENU	Passe au poste du menu suivant
		PROGRAMMATION	Reviens à la rubrique du sous-menu suivant, les modifications effectuées sont mémorisées
6	Augmente la puissance	TRAVAIL/ÉTEINT	Change la puissance du produit et la vitesse de l'échangeur de chaleur (si présent)
		MENU	Passe au poste du menu précédent
		PROGRAMMATION	Passe à la rubrique du sous-menu précédent, les modifications effectuées sont mémorisées
7-8-9-10	Boîte de dialogue – Compteur - Température ambiante – Puissance		

tab.5 description des boutons

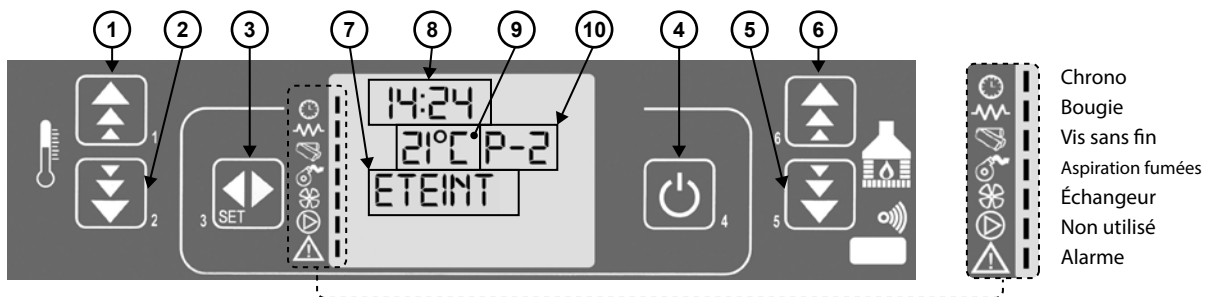

fig. 14a Description des boutons

4.2.2 TÉLÉCOMMANDE

Le produit est principalement commandé par le tableau de commande qui se trouve dans la partie supérieure de celui-ci. Comme accessoire, est possible d'acheter la télécommande qui permette d'exécuter toutes les fonctions.

La télécommande est du type à infrarouges, le signal ne peut donc pas traverser les murs ou d'autres solides, on peut cependant exploiter la réflexion des ondes sur les murs de la pièce.

Avant d'utiliser la télécommande, il est nécessaire d'insérer la batterie incluse.

Remplacement des batteries

Les batteries sont logées dans la partie inférieure de la télécommande. Pour les remplacer il faut enlever le porte-batterie, donc enlever la batterie morte et la remplacer par une neuve.

Utiliser seulement batteries du type CR2025, à 3V. Respecter la polarité.

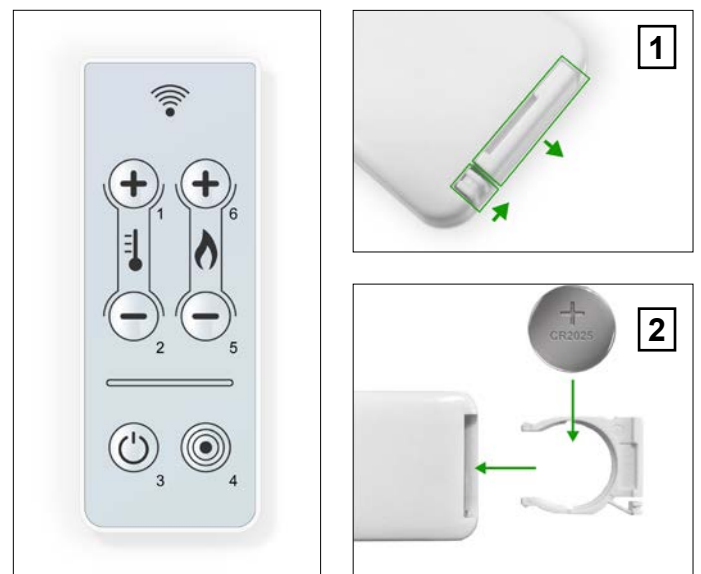

Les piles usées contiennent des métaux nocifs pour l'environnement, elles doivent donc être jetées séparément dans des conteneurs prévus à cet effet.



Si la télécommande est éteinte pour absence de batterie, il est possible de commander le produit du tableau de commande, situé dans la partie supérieure du produit. Pendant l'opération de remplacement, faire attention à la polarité en suivant le symbole gravé sur le compartiment interne de la télécommande.

4.3 MENU UTILISATEUR

Ci-dessous, la description synthétique de la structure du menu utilisateur. L'accès aux différentes rubriques est possible en parcourant les touches (5-6) tab. 5. Pour entrer dans le menu, presser la touche (3) tab. 5.

1 - Set horloge

- 01 - jour (jour de la semaine)
- 02 - heures (heure du jour)
- 03 - minutes
- 04 - jour (jour du mois)
- 05 - mois
- 06 - année

2 - Set chrono

- 01 - activer le chrono
 - 01 - activer le chrono (on/off)
- 02 - programme jour
 - 01 - chrono jour (on/off)
 - 02 - start 1 jour (heure)
 - 03 - stop 1 jour (heure)
 - 04 - start 2 jour (heure)
 - 05 - stop 2 jour (heure)
- 03 - programme hebdomadaire
 - 01 - chrono hebd. (on/off)
 - 02 - start prog 1 (heure)
 - 03 - stop prog 1 (heure)
 - 04 - lundi prog 1 (on/off)
 -
 - 10 - dimanche prog 1 (on/off)
 - poursuivre avec prog 2 et prog 3
- 04 - programme week-end
 - 01 - chrono week-end
 - 02 - start 1
 - 03 - stop 1
 - 04 - start 2
 - 05 - stop 2

3 - Choisir la langue

- 01 - italien
- 02 - français
- 03 - anglais
- 04 - allemand

4 - Mode stand-by (on/off)

5 - Avertisseur sonore (on/off)

6 - Chargement initial (on/off)

7 - État du poêle

4.4 RÉGLAGE DE L'HORLOGE

Permet de configurer l'heure et la date courantes. Le panneau est pourvu d'une batterie au lithium assurant à l'horloge interne une autonomie de plus de 3/5 ans. Pour modifier les valeurs, du menu **03 - Set Chrono**, en utilisant les touches (5) et (6) fig. 14a, parcourir les rubriques jusqu'à « 02 - program jour », choisir les nouvelles valeurs avec les touches (1) et (2) fig. 14a, puis confirmer avec la touche (3) fig. 14a.



fig. 16 tableau de commande - configuration de l'heure et de la date

4.5 RÉGLAGE DU THERMOSTAT PROGRAMMABLE

Permet d'activer et de désactiver globalement toutes les fonctions de thermostat programmable.



fig. 17 tableau de commande - activation des fonctions du thermostat programmable

4.5.1 PROGRAMMATION JOURNALIÈRE

Permet d'activer/désactiver et de configurer les fonctions du thermostat programmable quotidien.

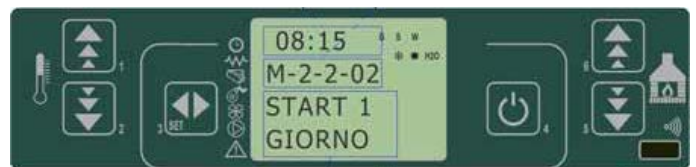

fig. 18 tableau de commande - programmation journalière

Il est possible de configurer deux tranches de fonctionnement, délimitées par les horaires configurés selon le tab. 7 ; en configurant OFF, on indique à l'horloge d'ignorer la commande sur laquelle on agit.

Sélection	Description	Valeurs possibles
START 1	heure d'activation	heure - OFF
STOP 1	heure de désactivation	heure - OFF
START 2	heure d'activation	heure - OFF
STOP 2	heure de désactivation	heure - OFF

tab. 7 configuration des tranches de fonctionnement

4.5.2 PROGRAMMATION HEBDOMADAIRE

Permet d'activer/désactiver et de configurer les fonctions du thermostat programmable hebdomadaire. On y accède par le menu : Set chrono -> program hebd -> Voir la rubrique du chap. 4.3



fig. 19 tableau de commande - programmation hebdomadaire

Le programmeur hebdomadaire dispose de 4 programmes indépendants dont l'effet final est composé par la combinaison des 4 programmations simples. Le programmeur hebdomadaire peut être activé ou désactivé. De plus, en configurant OFF dans le champ des horaires, l'horloge ignore la commande correspondante.



Effectuer la programmation avec soin, en évitant toujours de faire se chevaucher les heures d'activation et/ou de désactivation, d'une même journée, dans différents programmes.

Programme 1		
Sélection	Description	État configurable
START PROG 1	Heure d'activation	Heure - OFF
STOP PROG 1	Heure de désactivation	
LUNDI PROG 1	Jour de référence	On/off
MARDI PROG 1		
MERCREDI PROG 1		
JEUDI PROG 1		
VENDREDI PROG 1		
SAMEDI PROG 1		
DIMANCHE PROG 1		

tab. 6 réglage des ventilateurs



3 autres niveaux de programmation hebdomadaire sont disponibles.

4.5.3 PROGRAMMATION DU WEEK-END

Permet d'activer/désactiver et de configurer les fonctions du thermostat programmable pendant le week-end (jours 5 et 6, c'est-à-dire samedi et dimanche).



fig. 20 tableau de commande - programmation du week-end



Afin d'éviter la confusion et les opérations de démarrage et d'arrêt non souhaités, activer un seul programme à la fois si vous ne connaissez pas exactement celui que vous souhaitez obtenir.

- **Désactiver le programme quotidien si vous souhaitez utiliser celui hebdomadaire.**
- **Maintenir toujours désactivé le programme week-end si vous utilisez celui hebdomadaire dans les programmes 1, 2, 3 et 4.**
- **N'activer la programmation du week-end qu'après avoir désactivé la programmation hebdomadaire.**

4.6 CHOIX DE LA LANGUE

Permet de sélectionner la langue de dialogue parmi celles disponibles. Pour modifier la langue, du menu **04 - Choisir la langue**, en utilisant les touches **(1)** et **(2)** fig. 14a, parcourir les rubriques jusqu'à la langue souhaitée.



fig. 21 tableau de commande - choix de la langue

4.7 MODE STAND-BY

Active le mode « STAND-BY » qui éteint le produit dès que la température ambiante est supérieure à la valeur configurée (SET) au-delà du temps prédéfini. Suite à un arrêt dû à cette condition, le rallumage ne sera possible que si la température configurée (SET) est inférieure à celle de l'environnement pendant une période déterminée. Pour modifier le mode, du menu **05 - Mode stand-by**, en utilisant les touches **(1)** et **(2)** fig. 14a, il est possible de l'activer/désactiver.

4.8 MODE AVERTISSEUR SONORE

Lorsqu'on a configuré la sélection sur « OFF », le signal sonore est désactivé. Pour modifier le mode, du menu **06 - Avertisseur sonore**, en utilisant les touches **(1)** et **(2)** fig. 14a, il est possible de l'activer/désactiver.

4.9 CHARGEMENT INITIAL



Effectuer l'opération suivante lorsque le tube de chargement du pellet est vide.

Permet d'effectuer, avec le produit éteint et froid, un préchargement de pellet pendant 90". Démarrer avec la touche **(1)** et interrompre avec la touche **(4)**. Sont également visibles sur l'écran : Timer **(A)**, Puissance **(B)**, Temp. Ambiante **(C)**.



fig. 22 tableau de commande - remplissage initial du pellet

4.10 ÉTAT POËLE

Affiche l'état instantané du poêle en reportant l'état des divers dispositifs qui lui sont raccordés. Diverses pages visualisées en succession sont disponibles. Sont également visibles sur l'écran : Timer 1 **(A)**, Time-out **(B)**, État **(C)**, Retard des alarmes **(D)**, État opérationnel **(E)**, Temp. Fumées **(F)**, Vit. Aspiration des fumées **(G)**, État des échangeurs 2 et 3 **(H)**, Puissance instantanée **(I)**, Vit. Échangeur 2 **(L)**, Vit. Échangeur 3 **(M)**, Alarme en cours **(N)**.

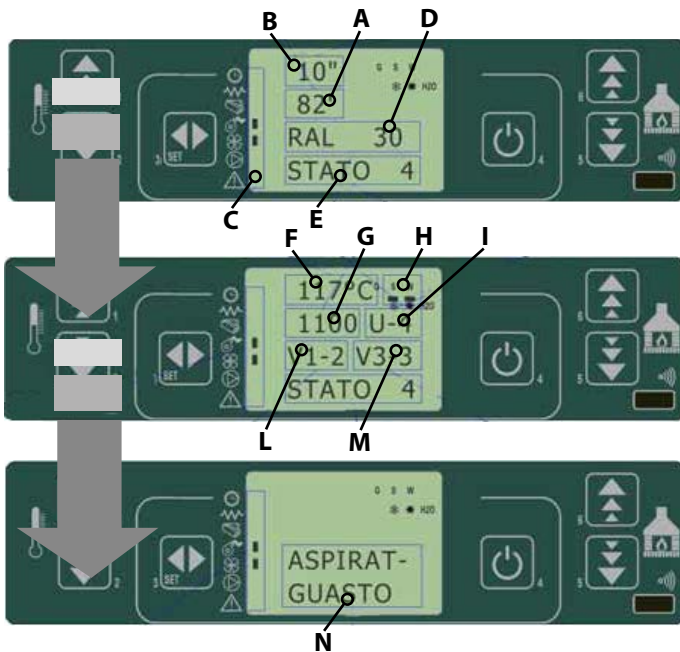

fig. 23 tableau de commande - écran d'état du produit



fig. 25 tableau de commande - condition de travail

4.15 MODIFICATION DE LA CONFIGURATION DE LA TEMPÉRATURE AMBIANTE

Pour modifier la température ambiante, il suffit d'actionner les touches (1) et (2). L'écran affiche l'état en cours du SET de température, fig. 26.



fig. 26 tableau de commande - modification de la température ambiante

4.11 ALLUMAGE

Pour allumer le produit, presser quelques secondes la touche (1). Lorsque l'allumage est effectué, il est signalé sur l'écran (voir la fig. 24)



fig. 24 tableau de commande - allumage

4.12 PHASE DE DÉMARRAGE

Le produit effectue en séquence les phases de démarrage selon les modalités définies par les paramètres qui en gèrent les niveaux et les délais.

4.13 ALLUMAGE RATÉ

Une fois que le temps préétabli par le constructeur est écoulé, si la température des fumées n'a pas atteint la valeur minimum préétablie par le constructeur, le produit se met en état d'alarme (voir le tableau 7 problèmes/causes/solutions au chap. 7.3).

4.14 FONCTIONNEMENT NORMAL

Lorsque la phase de démarrage se conclut positivement, le produit passe au mode de « travail » qui représente le mode de fonctionnement normal. Si la température des fumées dépasse une valeur préétablie par le constructeur, les échangeurs sont activés, fig. 25.

 Les échangeurs n°2 et n°3 s'activent seulement s'ils sont habilités.

4.16 UTILISATION DU THERMOSTAT/THERMOSTAT PROGRAMMABLE EXTÉRIEUR

Il est possible de relier un thermostat externe au poêle pour gérer à distance certaines fonctions du produit.

- **thermostat externe** : dans le produit, configurer un SET température égal à 7°C.
- **thermostat externe programmable** : dans le produit, configurer un SET température égal à 7°C et désactiver du menu « 03 Set chrono -> 01 activer chrono » les fonctions chrono (off).

 L'activation du produit s'effectue avec le produit allumé et avec le contact fermé. Le raccordement du thermostat externe doit être effectué par le Centre d'Assistance Autorisé.

4.17 LA TEMPÉRATURE AMBIANTE ATTEINT LA TEMPÉRATURE CONFIGURÉE (SET TEMPÉRATURE)

Lorsque la température ambiante ou bien la température des fumées ont atteint la valeur configurée, la puissance calorifique est automatiquement portée à la valeur minimum, condition « MODULATION », voir la fig. 27.

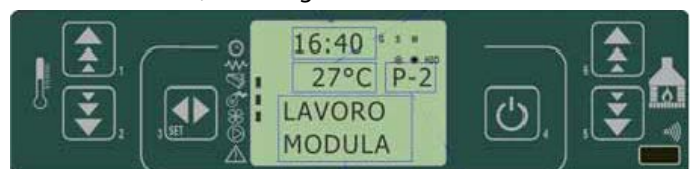

fig. 27 tableau de commande - modulation de la température configurée

Se le mode stand-by est activé, le produit s'éteint avec un retard égal au temps préétabli par le constructeur, après avoir atteint le SET de température.



Le redémarrage s'effectue après que la température ambiante soit descendue en dessous de la température configurée, pendant la durée du temps préétabli par le constructeur. $T_{AMBIANTE} < T_{SET}$.

4.18 NETTOYAGE DU BRASERO

Pendant la condition normale de travail, par intervalles établis par le constructeur, le mode « NETTOYAGE DU BRASERO » est activé pendant un temps préétabli



fig. 28 tableau de commande - modalités de nettoyage du brasero

4.19 ARRÊT

Pour éteindre le produit, il suffit d'appuyer sur le bouton (4) pendant environ 2 secondes. La vis sans fin est immédiatement arrêtée et l'extracteur de fumées est porté à une vitesse élevée. La phase de « NETTOYAGE FINAL » est effectuée. L'activité de l'extracteur de fumée est désactivée une fois que le temps préétabli est écoulé et après que la température des fumées soit descendue à la valeur prévue par le constructeur.



fig. 29 tableau de commande - nettoyage final



fig. 30 tableau de commande - arrêt

4.20 RALLUMAGE

Il ne sera pas possible de redémarrer le produit tant que la température des fumées ne sera pas descendue en dessous de la valeur et du temps préétablis.



Nettoyer toujours le brasero avant de rallumer.



fig. 31 tableau de commande - attente de refroidissement avant de rallumer

4.21 FONCTIONS DES COMPOSANTS MÉCANIQUES ET ÉLECTRIQUES

Moteur de la vis sans fin

Le moteur de la vis sans fin actionne les vis qui porte le pellet du réservoir au brasero.



Moteur d'aspiration des fumées

Le moteur d'aspiration des fumées, fixé à la turbine d'extraction, située dans la partie arrière du produit, aspire et expulse les fumées qui se forment dans la chambre de combustion. Cela permet une parfaite combustion et un meilleur rendement thermique.



Ventilateur tangential

Le ventilateur tangential aspire l'air de l'environnement et le restitue chauffé en le poussant à travers les tuyaux des échangeurs.



Carte électronique

La carte électronique garantit un bon fonctionnement et la plus grande sécurité du poêle dans la gestion de toutes ses fonctions.



Interrupteur général

Composant électronique du poêle, il est composé d'un fusible de 4A et d'un filtre électronique qui protègent le poêle contre les surcharges électriques et les perturbations électromagnétiques.



FR

Sonde des fumées

La sonde des fumées relève la température des fumées dans la turbine d'aspiration et intervient à la réalisation de 270°C en mettant le poêle en mode économie « ÉCO ».



Sonde ambiante

La sonde d'ambiance est positionnée dans la partie arrière du poêle et relève la température de l'environnement où elle est située



Bougie d'allumage

La bougie d'allumage permet de déclencher la flamme à l'intérieur du brasero. Avec la surchauffe de la bougie et le chauffage de l'air à l'intérieur de la chambre de combustion, le pellet s'allume.



Thermostat à réarmement manuel

Le thermostat intervient en désactivant le fonctionnement de la vis sans fin en cas de surchauffe du réservoir.

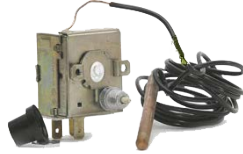

Pressostat

Le pressostat mesure la dépression à l'intérieur du poêle, et vu qu'il est relié au moteur du chargement du pellet, si celle-ci ne suffit pas au fonctionnement correct du produit, l'alimentation est coupée. Il s'agit d'une sécurité mécanique pour relever un tirage correct du conduit de fumée.



En utilisant un pellet de bonne qualité, il suffit normalement d'utiliser un pinceau pour remettre le brasero en conditions optimales de fonctionnement. Après une longue inactivité, enlever du réservoir (**en utilisant un aspirateur avec un long tube**), d'éventuels résidus de pellet présents depuis un certain temps car ils pourraient avoir absorbé de l'humidité, modifiant ainsi leurs caractéristiques d'origine et devenant inadaptés à la combustion.

5.1.2 CONTRÔLE TOUS LES 2/3 JOURS

Nettoyer et vider le tiroir à cendres en faisant attention à la cendre chaude. **Seulement si la cendre est complètement froide**, on peut aussi utiliser un aspirateur pour l'enlever. Dans ce cas, utiliser un aspirateur adapté pour aspirer des particules d'une certaine dimension. Ce seront votre expérience et la qualité du pellet qui détermineront la fréquence des nettoyages. **Il est de toute façon conseillé de ne pas dépasser les 2 ou 3 jours**. L'opération terminée, réinsérer le tiroir à cendres sous le brasero en s'assurant qu'il soit bien inséré.

5.1.3 NETTOYAGE DE LA VITRE

Pour le nettoyage de la vitre céramique, il est conseillé d'utiliser un pinceau sec ou, en cas d'incrustations, d'utiliser le détergent spécifique en spray, en faible quantité. Nettoyer ensuite avec un chiffon sec.



Ne pas utiliser de produits abrasifs et ne pas vaporiser le produit de nettoyage de la vitre sur les parties peintes ni sur les joints de la porte feu (corde en fibre de céramique).

5.2 NETTOYAGE PÉRIODIQUE (TOUS LES 6 MOIS)



Par le Centre d'Assistance Spécialisé.

5.2.1 NETTOYAGE DU CONDUIT DE FUMÉE ET CONTRÔLES EN GÉNÉRAL

- Nettoyer l'installation d'évacuation des fumées, spécialement à proximité des raccords en « T », des coudes et d'éventuels tronçons horizontaux. Pour des informations sur le nettoyage du conduit de fumée, s'adresser à du personnel spécialisé.
- Vérifier l'étanchéité des joints en fibre céramique présents sur la porte du poêle. Si nécessaire, commander des joints neufs à votre revendeur de confiance ou contacter le centre d'assistance autorisé pour exécuter l'opération.



La fréquence pour nettoyer l'installation d'évacuation des fumées est déterminée par l'utilisation qui est faite du poêle et par le type d'installation. Il est conseillé de confier l'entretien et le nettoyage de fin de saison à un centre d'assistance autorisé, car il effectuera un contrôle général des composants en plus des opérations décrites ci-dessus.

5.3 NETTOYAGE SAISONNIER (TOUS LES 12 MOIS)

En plus de toutes les opérations prévues tous les 6 mois, pour-

5 NETTOYAGE COURANT



Toutes les opérations de nettoyage de toutes les parties doivent être effectuées avec le produit complètement froid et avec la prise électrique débranchée.



Le produit requiert peu d'entretien s'il est utilisé avec du pellet certifié de qualité.

5.1 NETTOYAGES QUOTIDIENS/HEBDOMADAIRES

5.1.1 NETTOYAGE AVANT CHAQUE ALLUMAGE

Nettoyer le brasero de la cendre et d'éventuelles incrustations qui pourraient boucher les trous de passage de l'air. En cas d'épuisement du pellet du réservoir, du pellet imbrûlé pourrait s'accumuler dans le brasero. Vider toujours le brasero des résidus avant chaque allumage.

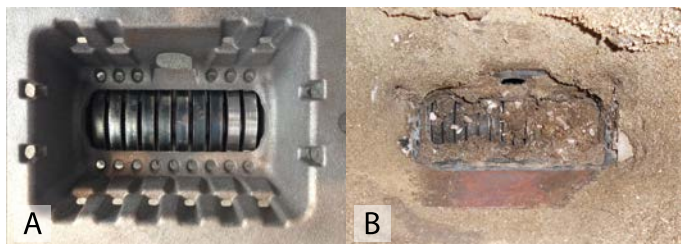

brasero propre

brasero sale



SEUL UN BRASERO NETTOYÉ CORRECTEMENT PEUT GARANTIR UN ALLUMAGE ET UN FONCTIONNEMENT OPTIMAL DE VOTRE PRODUIT À PELLETS.

voir à :

- Remplacer la cartouche d'allumage (en cas d'utilisation quotidienne avec plus de 3 allumages par jour) ;
- Inspecter et nettoyer le conduit de fumée ;
- Inspecter et vérifier le tirage du conduit de fumée et, si nécessaire, le nettoyer.

5.4 MISE HORS SERVICE (FIN DE SAISON)

Au terme de chaque saison, avant d'éteindre le produit, il est conseillé d'enlever complètement le pellet du réservoir, en se servant d'un aspirateur avec un long tube.



Dans la période de non utilisation, l'appareil doit être débranché du réseau électrique. Pour une plus grande sécurité, surtout en présence d'enfants, nous conseillons d'enlever le câble d'alimentation.

Si, lors du rallumage, en pressant l'interrupteur général situé sur le côté du produit, l'écran du tableau de commande ne s'allume pas, il pourrait être nécessaire de remplacer un fusible de service

Sur le côté du produit, se trouve un compartiment porte-fusibles, situé à côté de la prise d'alimentation. Après avoir débranché la prise de courant, ouvrir le couvercle du compartiment porte-fusibles en utilisant un tournevis et, si nécessaire, les remplacer (3.15 A retardé).



L'opération ne doit être effectuée que par un technicien autorisé et qualifié.

6 ALARMES

Si une anomalie de fonctionnement est constatée, la carte intervient et signale l'irrégularité en opérant dans des modalités différentes suivant le type d'alarme. Les alarmes suivantes sont prévues :

Origine de l'alarme	Visualisation écran
Sonde de température des fumées	ALARM SOND FUMÉES
Échauffement limite des fumées	ALARM HOT TEMP
Allumage raté	ALARM NO FIRE
Absence d'alimentation de réseau	COOL FIRE (voir
Pressostat de sécurité vis sans fin	ALARM DEP FAIL
Thermostat de sécurité générale	ALARM SIC FAIL
Arrêt pendant la phase de travail	ALARM NO FIRE
Ventilateur des fumées en panne	ALARM FAN FAIL

tab. 7 liste des alarmes



Toute condition d'alarme entraîne l'arrêt immédiat du produit. L'état d'alarme peut être remis à zéro en pressant la touche (4) fig. 14a.

6.1 ALARME SONDE DE TEMPÉRATURE DES FUMÉES

Elle se déclenche si la sonde de détection des fumées est en panne ou débranchée. Pendant la condition d'alarme, le poêle effectue la procédure d'arrêt.



fig. 33 tableau de commande - alarme de la sonde de température des fumées

6.2 ALARME DE SURCHAUFFE DES FUMÉES

Elle se produit si la sonde des fumées relève une température des fumées supérieure à 280°C.



fig. 34 tableau de commande - alarme de surchauffe des fumées



Pendant l'alarme, la procédure d'arrêt est activée immédiatement.

6.3 ALARME POUR ALLUMAGE RATÉ

Elle se déclenche lorsque la phase d'allumage n'a pas réussi.



fig. 35 tableau de commande - alarme d'allumage raté



La procédure d'arrêt est immédiatement activée.

6.4 ALARME D'ARRÊT PENDANT LA PHASE DE TRAVAIL

Si la flamme s'éteint pendant la phase de fonctionnement et que la température des fumées descend en dessous du seuil minimum de travail, l'alarme est immédiatement activée.



fig. 36 tableau de commande - alarme d'arrêt pendant le travail



La procédure d'arrêt est immédiatement activée.

6.5 ALARME PRESSOSTAT DE SÉCURITÉ VIS SANS FIN

Si le pressostat (dépressiomètre) relève une pression inférieure au seuil d'intervention, il s'actionne en coupant l'alimentation à la vis sans fin, affiche en même temps le message « Alarm Dep Fail » et le système est arrêté.



fig. 37 tableau de commande - alarme du pressostat de sécurité de la vis sans fin



fig. 41 tableau de commande - coupure de courant

Après une coupure de courant, ce dernier essaiera de se remettre dans la condition où il se trouvait. Le produit s'éteindra automatiquement au rétablissement du courant seulement si la coupure de courant dépasse une valeur configurée par le constructeur.

6.6 ALARME THERMOSTAT GÉNÉRAL

Si le thermostat de sécurité générale relève une température supérieure au seuil de déclenchement, il intervient pour couper l'alimentation à la vis sans fin, affiche en même temps le message « ALARM SIC FAIL » et le système est arrêté.



fig. 38 tableau de commande - alarme du thermostat général

6.7 ALARME VENTILATEUR D'ASPIRATION DES FUMÉES EN PANNE

Si le ventilateur d'aspiration des fumées est en panne, le produit s'arrête et le message « ALARM FAN FAIL » s'affiche.

La procédure d'arrêt est immédiatement activée.



fig. 39 tableau de commande - alarme du ventilateur d'aspiration des fumées

FR 7 PROBLÈMES

7.1 LE PELLETT NE S'ALLUME PAS

En cas d'allumage raté, le message d'alarme « NO ACC » s'affiche.

Presser la touche (4) pour remettre le produit en conditions standards.



fig. 40 tableau de commande - allumage raté du pellet

7.2 ABSENCE D'ÉNERGIE ÉLECTRIQUE (PANNE D'ÉLECTRICITÉ)

Si la tension de réseau manque, lors de son rétablissement le produit se met en état « NETTOYAGE FINAL » et attend que la température des fumées baisse jusqu'à une valeur préétablie par le constructeur.

7.3 PROBLÈME/CAUSE/SOLUTION

Problème	Cause	Solution
Écran éteint et boutons qui ne fonctionnent pas	Absence de tension dans le réseau	Contrôler que le cordon d'alimentation soit branché
	Dysfonctionnement dans le branchement de l'écran avec la carte	Contrôler que l'écran et la carte soient correctement connectés
Télécommande inefficace	Distance excessive du poêle	S'approcher du poêle
	Piles de la télécommande	Contrôler et changer les piles
Allumage raté	Accumulation excessive de pellet dans le brasero	Nettoyer le brasier
Le poêle ne s'allume pas automatiquement	La résistance n'atteint pas la température	<ul style="list-style-type: none"> • Contrôler les câblages électriques et les fusibles • Remplacer la résistance si elle est en panne (par l'assistance)
	Résistance endommagée ou épuisée	Remplacer la résistance
	Le pellet ne descend pas	<p>IMPORTANT : débrancher la prise du courant électrique avant de :</p> <ul style="list-style-type: none"> • Contrôler que le pellet ne soit pas coincé dans la goulotte • Contrôler que la vis sans fin ne soit pas bloquée • Contrôler l'étanchéité de la porte
Blocage du poêle	Utilisation excessive sans nettoyer le brasier	Nettoyer le brasier
	Réservoir vide	Charger le pellet dans le réservoir
	Vis sans fin sans pellet	Remplir le réservoir et procéder au 1er allumage du poêle en suivant les instructions
Le poêle se bloque pour manque d'alimentation du pellet	Problème technique à la vis sans fin	<p>IMPORTANT : débrancher la prise du courant électrique avant de :</p> <ul style="list-style-type: none"> • Libérer la vis sans fin d'éventuelles obstructions • Libérer la goulotte d'éventuelles obstructions • Retirer l'accumulation de poussière de pellet dans le fond du réservoir
Le poêle se bouche de manière précoce et sa combustion est irrégulière	Conduit de fumée trop longue ou bouchée	<ul style="list-style-type: none"> • Consulter le paragraphe d'installation du poêle • Vérifier la propreté du conduit de fumée
	Pellet trop humide	Vérifier la qualité du pellet
	Quantité excessive de pellet dans le brasier	Contacteur le centre d'assistance autorisé
	Vent contraire au flux d'évacuation	Contrôler le terminal anti-vent et/ou éventuellement l'installer
	Aspiration insuffisante dans le brasier	<ul style="list-style-type: none"> • Vérifier la bonne position du brasier, sa propreté et celle du conduit d'aspiration de l'air • Contacter le centre d'assistance autorisé
	Le type de pellet utilisé a été changé	Contacteur le centre d'assistance autorisé
Odeur de fumée dans l'environnement • Arrêt du poêle	Mauvaise combustion	Contacteur le centre d'assistance autorisé
	Dysfonctionnement du ventilateur des fumées	
	Installation du conduit de fumée effectuée de manière incorrecte	

tab. 7 liste des problèmes/causes/solutions

À conserver par le client



CERTIFICAT DE GARANTIE

ZANTIA Climatização S.A.
Zona Industrial de Mundão
Lote 10-A | 3505-459 Viseu
Portugal

Série n° R _____ W _____

Date de livraison : _____

Modèle : _____

Cher client,

Notre société vous félicite et vous remercie d'avoir choisi un des produits de notre gamme.

Afin de vous garantir un service rapide et de qualité, nous vous prions de remplir la garantie suivante et de la conserver soigneusement.

Lire attentivement la note d'information au verso.

Cachet du revendeur

Signature du revendeur: _____

Couper le long de la ligne en tirets

CERTIFICAT DE GARANTIE



Données de l'utilisateur

Nom : _____

Série n° R _____ W _____

Prénom : _____

Date de livraison : _____

Rue : _____ N° : _____

Modèle : _____

Localité : _____

CP : _____ Département : _____

Pays : _____

Cachet du revendeur

La société ZANTIA Climatização S.A. Assure la plus grande confidentialité des données personnelles, qui sont conservées dans notre Fichier et utilisées exclusivement pour vérifier la validité de la garantie en cas d'intervention (Réf. Loi 675 du 31/12/96).

Le coupon suivant doit être envoyé à :

Signature du revendeur: _____

ZANTIA Climatização S.A.
Zona Industrial de Mundão
Lote 10-A | 3505-459 Viseu
Portugal

FR

CONDITIONS DE GARANTIE

1. La Société constructrice garantit à l'acheteur la structure et les matériaux qui composent le produit pendant une période de **24 mois** à compter de la date d'achat, à condition que **l'acheteur envoie la fiche annexée dans les 8 jours suivant la date de livraison** entièrement remplie et qu'il conserve le présent coupon comme preuve d'achat. Cette garantie est valable à condition :
 - a) que l'acheteur ait installé le produit dans le respect des normes en vigueur,
 - b) qu'il utilise le produit de façon appropriée et
 - c) qu'il dénonce immédiatement d'éventuels défauts de fabrication.
2. Les pièces sujettes à l'usure sont exclues de la garantie, c'est-à-dire : VITROCÉRAMIQUE RÉSISTANT AUX HAUTES TEMPÉRATURES, JOINT EN FIBRE DE VERRE, POIGNÉES, POMMEAUX, PEINTURE SILICONE, REVÊTEMENTS EN CÉRAMIQUE, RÉSISTANCE D'ALLUMAGE, FUSIBLES DE PROTECTION, GRILLES, JOINTS ET PARTIES À L'INTÉRIEUR DE LA CHAMBRE DE COMBUSTION.
3. La garantie ne couvre pas des dommages provoqués par :
 - a) une mauvaise installation et l'usage impropre de l'appareil et de ses composants ;
 - b) de l'eau ou des liquides tombés ou versés accidentellement sur des composants électriques et électroniques ;
 - c) la foudre ou les surtensions électriques ;
 - d) surchauffe excessive du produit ou emploi de combustible inadapté ;
 - e) détérioration par des agents physiques ou chimiques ;
 - f) transport ou altérations par du personnel non autorisé.
4. La société Constructrice n'assume aucune responsabilité pour des pannes sur des parties électriques, dues à un branchement électrique erroné, ou s'il n'est pas possible de vérifier le bon fonctionnement de l'installation domestique et la mise à la terre correcte au moment de la panne.
5. La garantie consiste à fournir ou à remplacer, gratuitement, les parties défectueuses ou retenues comme telles par notre Service Technique. Les parties remplacées resteront sous garantie pour la période de garantie restant, en partant toujours de la date d'achat.
6. Pour des appareils ou des parties montées dessus, mais produites par d'autres sociétés, les garanties des fabricants sont cédées.
7. Aucune indemnité n'est admise pendant la période d'inefficacité du produit en attente de réparation.
8. La garantie est personnelle et ne peut pas être cédée à des tiers.
9. Si, pendant la période de garantie, des défauts ou des ruptures sont relevés, l'acheteur doit s'adresser au revendeur où il a effectué l'achat, lequel vérifiera l'éventuel défaut. Si le défaut est confirmé par la Société Constructrice, la pièce de rechange sera mise à disposition du client gratuitement auprès de notre siège. Pour faciliter les opérations de substitution, nous vous prions de fournir les informations suivantes :
 - a) nom et adresse du revendeur ;
 - b) date d'achat ;
 - c) nom, adresse et numéro de téléphone de l'acheteur ;
 - d) nom, adresse et numéro de téléphone de l'installateur ;
 - e) date de l'installation ;
 - f) série et modèle du produit.
10. Tous les frais de transport sont à la charge du client acheteur, tout comme le droit d'appel, les frais de la main-d'œuvre, les frais de déplacement et le kilométrage entre le siège et le domicile du client.
11. Nous répétons que la Société Constructrice donne une garantie exclusivement aux conditions susnommées et qu'elle ne répond en aucun cas des dommages, directs ou indirects, dérivant du produit à des choses ou à des tiers.

Mises en garde - notes pour le client

La mise en service de l'appareil pourra être effectuée par le S.T.A. (Service Technique Autorisé) ou par un revendeur qualifié ; la Garantie partira de la date sur le ticket de caisse et/ou sur la facture.

NE SONT PAS CONSIDÉRÉS COMME DES INTERVENTIONS SOUS GARANTIE :

Intervention pour nettoyer le brasero - le tiroir à cendres - le poêle ; interventions de réglage (combustion - température - horaire de fonctionnement etc.) ; interventions d'entretien courant ; interventions pour absence et/ou chargement de combustible, et adaptation à de nouveaux paramètres de combustion ; interventions pour des défauts de fonctionnement dus au manque et/ou à un mauvais entretien ; interventions pour réparation/remplacement de composants électriques endommagés par des surtensions ou des charges électriques.

1 SUMÁRIO

1	INTRODUÇÃO	55
1.1	REVISÕES DA PUBLICAÇÃO	55
1.2	COMO CONSERVAR E COMO CONSULTAR O MANUAL	55
1.3	SIMBOLOGIA	55
1.4	ADVERTÊNCIAS PARA A SEGURANÇA	55
1.5	CONDIÇÕES DE GARANTIA	57
1.5.1	ADVERTÊNCIAS - NOTAS PARA O CLIENTE	57
1.6	PEDIDO DE PEÇAS SOBRESSALENTES	58
1.7	ELIMINAÇÃO	58
1.8	USOS PERMITIDOS E PROIBIDOS	58
1.9	COMBUSTÍVEL A SER UTILIZADO	58
1.10	PLACA IDENTIFICATIVA	58
1.11	ACESSÓRIOS FORNECIDOS COM O PRODUTO	58
2	INSTALAÇÃO	58
2.1	ADVERTÊNCIAS INICIAIS	58
2.2	MOVIMENTAÇÃO E TRANSPORTE	59
2.3	PROCEDIMENTO DE ABERTURA DA EMBALAGEM	59
2.4	INSTALAÇÃO DA DESCARGA DE FUMOS	59
2.4.1	PREMISSA	59
2.4.2	FUMEIRO	59
2.4.3	TERMINAL	60
2.4.4	INSTALAÇÃO DE TOMADA DE AR DE COMBUSTÃO	61
2.5	POSICIONAMENTO	61
2.5.1	NOTAS GERAIS	61
2.5.2	DISTÂNCIAS MÍNIMAS DE SEGURANÇA	61
2.5.3	PROTEÇÃO DO PAVIMENTO	62
2.5.4	DISTÂNCIAS MÍNIMAS PARA O POSICIONAMENTO DA TOMADA DE AR	62
2.5.5	CONDUTA DA DESCARGA DE FUMOS	63
2.5.6	TUBOS E COMPRIMENTOS MÁXIMOS UTILIZÁVEIS	63
2.5.7	FUROS PARA A PASSAGEM DO TUBO DE DESCARGA NA PAREDE OU NO TETO: ISOLAMENTO E DIÂMETRO ACONSELHADOS	63
2.5.8	UTILIZAÇÃO DO FUMEIRO DE TIPO TRADICIONAL	64
2.5.9	UTILIZAÇÃO DA CONDUTA DE FUMOS EXTERNA	64
2.5.10	INSTALAÇÃO DE TOMADA DE AR DE COMBUSTÃO	64
2.6	LIGAÇÃO À REDE ELÉTRICA	65
3	PRIMEIRO ACENDIMENTO	65
3.1	PROCEDIMENTO DE CARREGAMENTO DOS PELLETS	65
3.2	ADVERTÊNCIAS	66
4	INSTRUÇÕES DE USO	66
4.1	PREMISSA	66
4.2	PAINEL DE COMANDOS	66
4.2.1	DESCRIÇÃO DOS BOTÕES	67
4.2.2	TELECOMANDO	68
4.3	MENU UTILIZADOR	68
4.4	PROGRAMAÇÃO DO RELÓGIO	68
4.5	PROGRAMAÇÃO DO CRONOTERMÓSTATO	68
4.5.1	PROGRAMAÇÃO DIÁRIA	69

4.5.2	PROGRAMAÇÃO SEMANAL.....	69
4.5.3	PROGRAMAÇÃO WEEK-END.....	69
4.6	ESCOLHER O IDIOMA.....	69
4.7	MODO STAND-BY	69
4.8	MODO CAMPAINHA.....	70
4.9	CARREGAMENTO INICIAL	70
4.10	ESTATO DA ESTUFA.....	70
4.11	ACENDIMENTO.....	70
4.12	FASE DE ARRANQUE	70
4.13	FALHA NO ACENDIMENTO	70
4.14	FUNCIONAMENTO NORMAL.....	70
4.15	MODIFICAR A DEFINIÇÃO DA TEMPERATURA AMBIENTE	70
4.16	UTILIZAÇÃO DO TERMÓSTATO/CRONOTERMÓSTATO EXTERNO.....	70
4.17	A TEMPERATURA AMBIENTE ALCANÇA A TEMPERATURA DEFINIDA (SET TEMPERATURA)	71
4.18	LIMPEZA DO BRASEIRO	71
4.19	DESLIGAMENTO.....	71
4.20	REACENDIMENTO	71
4.21	FUNÇÕES DOS COMPONENTES MECÂNICOS E ELÉTRICOS	71
5	LIMPEZA ORDINÁRIA	72
5.1	LIMPEZAS DIÁRIAS/SEMANAIS.....	72
5.1.1	LIMPEZA ANTES DE CADA ACENDIMENTO	72
5.1.2	CONTROLO A CADA 2/3 DIAS	72
5.1.3	LIMPEZA DO VIDRO	72
5.2	LIMPEZA PERIÓDICA (A CADA 6 MESES)	73
5.2.1	LIMPEZA DA CONDUTA DE FUMOS E CONTROLOS EM GERAL	73
5.3	LIMPEZA SAZONAL (A CADA 12 MESES).....	73
5.4	COLOCAÇÃO FORA DE SERVIÇO (FIM DE ESTAÇÃO).....	73
6	ALARMES	73
6.1	ALARME POR SONDA DE TEMPERATURA DOS FUMOS	73
6.2	ALARME POR SOBRETENPERATURA DOS FUMOS	73
6.3	ALARME POR FALHA NO ACENDIMENTO.....	74
6.4	ALARME POR DESLIGAMENTO DURANTE A FASE DE FUNCIONAMENTO.....	74
6.5	ALARME POR PRESSÓSTATO DE SEGURANÇA DA ROSCA SEM-FIM.....	74
6.6	ALARME POR TERMÓSTATO GERAL.....	74
6.7	ALARME POR VENTILADOR DE ASPIRAÇÃO DE FUMOS AVARIADO.....	74
7	PROBLEMAS.....	74
7.1	OS PELLETS NÃO ACENDEM	74
7.2	FALTA ENERGIA ELÉTRICA (BLACK-OUT)	74
7.3	PROBLEMA/CAUSA/SOLUÇÃO	75
8	TECHNICAL DATA AND DIMENSIONS - DONNÉES TECHNIQUES ET DIMENSIONS - DADOS TÉCNICOS E DIMENSÕES	79
8.1	VOLUSA.....	79
8	WIRING DIAGRAM-ESQUEMA ELÉCTRICO-SCHÉMA ÉLECTRIQUE.....	80

1 INTRODUÇÃO

Prezado Cliente,

Obrigado por ter escolhido uma estufa produzida pela nossa empresa. Temos certeza de ter fornecido um produto com excelentes qualidades técnicas. De facto, os nossos produtos são projetados e fabricados em conformidade com as normas europeias de referência para os produtos de construção (EN13240 estufas a lenha, EN14785 aparelhos a pellets, EN13229 lareiras/insertos a lenha), Além disso, os produtos satisfazem os requisitos essenciais da diretiva 2006/95/CE (Baixa Tensão) e da Diretiva 2004/108/CE (Compatibilidade Eletromagnética).

Apresentamos a seguir alguns esclarecimentos para que este produto possa ser conhecido e utilizado da melhor forma possível, além de informações necessárias para a realização da manutenção ordinária. Para que o utilizador possa obter o melhor desempenho, sugerimos que leia atentamente as instruções contidas no presente manual. O presente manual de instalação e uso é parte integrante do produto: assegure-se de que ele sempre acompanhe o aparelho, mesmo em caso de cessão para outro proprietário. Em caso de extravio, solicite uma cópia ao serviço técnico mais próximo ou descarregue diretamente no site da empresa.

Todos os regulamentos, incluindo aqueles que se referem às normas nacionais e europeias, devem ser respeitados no momento da instalação do aparelho.

Na Itália, para instalações dos sistemas de biomassa inferiores a 35KW, o texto de referência é o D.M. 37/08 e o instalador qualificado, que deve satisfazer os requisitos, é obrigado a emitir um certificado de conformidade do sistema instalado. (Entende-se como sistema: Estufa+Chaminé+Tomada de ar).

O nosso serviço técnico autorizado permanece à sua completa disposição para qualquer tipo de ocorrência.

1.1 REVISÕES DA PUBLICAÇÃO

O conteúdo do presente manual é de natureza estritamente técnica e de propriedade da Zantia.

Nenhuma parte deste manual pode ser traduzida para outro idioma e/ou adaptada e/ou reproduzida, total ou parcialmente, sob qualquer outra forma ou modo incluindo meios mecânicos, eletrônicos, fotocópias, gravações ou quaisquer outros, sem a prévia autorização, por escrito, da Zantia.



A empresa reserva-se o direito de realizar eventuais modificações no produto a qualquer momento, sem precisar avisar previamente. A empresa proprietária protege os próprios direitos de acordo com os ditames da Lei.

1.2 COMO CONSERVAR E COMO CONSULTAR O MANUAL

- Conserve este manual em boas condições, em um local de acesso fácil e rápido.
- Se este manual for extraviado ou destruído, solicite uma cópia ao nosso revendedor ou diretamente ao Serviço de assistência técnica autorizado. Também é possível descarregá-lo no site da empresa.

- O “**texto em negrito**” indica ao leitor que deve prestar muita atenção.
- “O *texto em itálico*” é utilizado para chamar a atenção do leitor para outros parágrafos do presente manual ou para eventuais esclarecimentos suplementares.
- A “Nota” fornece ao leitor informações adicionais sobre o assunto.

1.3 SIMBOLOGIA

	<p>ATENÇÃO: Leia atentamente e compreenda a mensagem à qual se refere, pois o não cumprimento das informações escritas pode provocar danos graves ao produto e colocar em risco a incolumidade de quem o utiliza.</p>
	<p>INFORMAÇÕES: A inobservância do que foi prescrito compromete a utilização do produto.</p>
	<p>SEQUÊNCIAS OPERATIVAS: Sequência de operações que devem ser realizadas e/ou botões que devem ser pressionados para aceder ao menu ou fazer regulações.</p>

1.4 ADVERTÊNCIAS PARA A SEGURANÇA



ATENÇÃO!!! A prudência é sempre recomendada: antes de instalar, leia e observe estas Regras fundamentais:

- **A instalação, a ligação elétrica, a verificação do funcionamento e a manutenção devem ser feitas exclusivamente por pessoal autorizado e qualificado.**
- **Instalar o produto de acordo com as leis locais, nacionais e com as normas vigentes no local, na região ou no país.**
- Devido ao peso do produto, antes da instalação, verificar se a pavimentação é capaz de suportar o peso e providenciar um isolamento adequado se for construído de material inflamável (por exemplo, madeira, alcatifa e plástico).
- Para a utilização correta do produto e dos equipamentos eletrônicos conectados a ele e para prevenir incidentes, devem ser sempre observadas as indicações referidas no presente manual.
- Todos os regulamentos locais, inclusive aqueles que se referem às Normas nacionais e europeias, devem ser respeitados durante a instalação do aparelho.
- Verificar se a instalação elétrica e as tomadas de corrente possuem a capacidade de suportar a absorção máxima da estufa, mencionada na placa; conectar o produto a uma tomada de corrente elétrica conforme a Norma de tensão 230v – 50Hz, evitando o uso de adaptadores, tomadas múltiplas ou extensões; assegurar-se de que a instalação elétrica esteja provida de ligação à terra e de interruptor diferencial, em conformidade com as normas vigentes.
- Para a instalação da estufa, devem ser respeitadas as normas de lei vigentes a respeito da evacuação dos fumos em chaminés. É aconselhável conectar o produto à chaminé mediante um terminal inspecionável. É importante lem-

brar que é necessário entrar em contacto com um centro de assistência para a instalação e a manutenção periódica do produto, a fim de poder garantir a eficiência da tiragem da chaminé, antes e durante a fase de combustão da estufa.

- Qualquer tipo de adulteração ou de substituição não autorizada com utilização de peças não originais do produto pode ser perigosa para a incolumidade do operador e exime a empresa de qualquer responsabilidade civil e penal.
- Durante o funcionamento, a maior parte das superfícies do produto atinge altas temperaturas (porta, pega, vidro, tubos de saída de fumos, etc.). **Portanto, não se deve entrar em contacto com essas partes sem usar vestimentas adequadas de proteção, tais como luvas de proteção térmica.**
- **É proibido colocar o produto para funcionar com a porta aberta ou com o vidro quebrado.**
- Não permanecer parado por um longo período na frente do produto quando ele está a funcionar. Não aquecer demasiadamente o local no qual se pretende permanecer e no qual o produto está instalado. Isso pode danificar as condições físicas e causar problemas de saúde.
- O armazenamento do produto e do revestimento deve ser feito em locais desprovidos de humidade e protegidos contra intempéries.
- É recomendável não remover os pés previstos para o apoio do corpo do produto no pavimento para garantir um isolamento adequado, principalmente no caso de pavimentos de materiais inflamáveis.
- Posicionar um placa de proteção do pavimento como base para a estufa se o pavimento for de material inflamável do tipo parquet ou alcatifa. (considerando que a placa deve ter uma borda saliente na parte dianteira da estufa de pelo menos 25/30cm.).
- **Para acender o fogo, evitar categoricamente o uso de líquidos inflamáveis; com a estufa ligada, o acendimento dos pellets é feito automaticamente.**
- As operações de manutenção extraordinária devem ser feitas exclusivamente por pessoal autorizado e qualificado.
- Durante a utilização sazonal da estufa, no caso de tiragem insuficiente ou condições climáticas adversas (temperaturas < 0°C), verificar se o fumeiro está perfeitamente isolado e não obstruído para evitar o congelamento e o perigo de refluxo dos fumos.
- Em caso de incêndio do fumeiro, desligar o produto imediatamente, desconectá-lo da rede e nunca abrir a porta. Em seguida, chamar as autoridades competentes.
- Uma vez que a estufa tem um consumo de ar necessário para a combustão, é recomendável conectar a estufa ao exterior mediante tubagem idónea, com chegada na entrada respetiva instalada na parte traseira da estufa.
- É recomendável, para fins de segurança, manter uma distância de pelo menos 20 cm entre as laterais quentes da estufa e eventuais materiais de revestimento inflamáveis (por ex.: paredes revestidas com lambrim, papel de parede, etc.), ou recorrer a materiais isolantes disponíveis no mercado. Esta avaliação deve ser feita também no que se refere a móveis, poltronas, cortinas e semelhantes.
- Para facilitar eventuais intervenções de assistência técnica, não encaixar o produto em espaços apertados e não

encostá-lo na parede, pois poderia comprometer o fluxo regular do ar.

- **A ausência de tiragem no fumeiro, (ou, por exemplo, a obstrução ou o fechamento da entrada de ar do braseiro ou dele mesmo) altera o funcionamento da estufa que, durante a fase de acendimento automático pode provocar uma dosagem excessiva de pellets no braseiro por causa do atraso do acendimento do fogo. A presença excessiva de fumo na câmara de combustão pode originar o incêndio automático dos fumos (gases) com a produção violenta de chamas; nessas condições é recomendável nunca abrir a porta da câmara de combustão.**
- Os pellets que alimentam o produto devem, necessariamente, possuir as características descritas no seguinte manual.
- Evitar a permanência de crianças desacompanhadas perto da estufa acesa, pois todas as suas partes quentes podem provocar queimaduras graves.
- Não efetuar intervenções na estufa além daquelas previstas para o uso normal ou aconselhadas neste manual para resolver problemas não muito graves e, de qualquer modo, retirar sempre a ficha da tomada de corrente antes de intervir e operar somente com a estufa fria.
- É absolutamente proibido remover a grelha de proteção do reservatório dos pellets.
- Controlar e certificar-se sempre de que a porta da câmara de combustão esteja fechada hermeticamente durante o acendimento e o funcionamento da estufa.
- O acendimento automático dos pellets é a fase mais delicada; para que possa ocorrer sem problemas, é recomendável manter sempre limpa o produto e o braseiro.
- Na presença de anomalias de funcionamento, o produto poderá ser acendido outra vez somente depois de ter sido resolvida a causa do problema.
- A Zantia não se responsabiliza por problemas, adulterações, roturas e outras ocorrências, provocados pela inobservância das indicações apresentadas no presente manual.
- O manual é parte integrante do aparelho, portanto, deve ser conservado e acompanhar o aparelho no caso de transferência de propriedade.
- Este aparelho não pode ser utilizado por pessoas (incluindo crianças) com reduzidas capacidades físicas, sensoriais, mentais e com pouca experiência e conhecimento a não ser que sejam supervisionados ou instruídas para o uso do aparelho pela pessoa que é responsável pela sua segurança.
- Utilizar exclusivamente o combustível recomendado pelo fabricante. **O produto não deve ser utilizado como incinerador.** É absolutamente proibido utilizar combustíveis líquidos.
- Para a utilização correta do produto e dos equipamentos eletrónicos conectados a ele e para prevenir incidentes, devem ser sempre observadas as indicações referidas no presente manual.
- Antes de iniciar qualquer operação, o utilizador, ou qualquer pessoa que esteja a operar o produto, deverá ter lido e compreendido completamente o conteúdo do presente manual de instalação e utilização. Erros ou programações

- incorretas podem provocar condições perigo e/ou funcionamento irregular.
- Desligar o produto em caso de avaria ou mau funcionamento.
 - **A acumulação de pellets incombustos no queimador após situações de “falha no acendimento e alarme” deve ser removida antes de tentar acender novamente. Controlar se o queimador está limpo e bem posicionado antes de acender novamente.**
 - Não lavar o produto com água. A água pode penetrar na parte interna da unidade e provocar danos nos isolamentos elétricos, provocando choques elétricos.
 - Instalar o produto em locais que não apresentem perigo de incêndio e que sejam providos de todos serviços tais como alimentações (ar e elétricas) e descargas para os fumos.
 - Não ficar de pé sobre o produto e não o utilizar como estrutura de apoio.
 - Não colocar ou secar roupas sobre o produto. Estendais ou produtos semelhantes devem ser mantidos à distância de segurança do produto. **Há perigo de incêndio!**
 - **A responsabilidade por uso impróprio do produto é totalmente do utilizador e exige o fabricante de toda e qualquer responsabilidade civil e penal.**
 - Em caso de avaria no sistema de acendimento, não forçar esta operação utilizando materiais inflamáveis.

1.5 CONDIÇÕES DE GARANTIA

1. O Fabricante garante para o comprador a estrutura e os materiais que compõem a estufa por um período de **24 meses** a partir da data da compra, desde que **o comprador envie o comunicado postal dentro de 8 dias a partir da data de entrega** preenchido em todas as suas partes, e que conserve este cupão como prova de compra.

Esta garantia tem validade se:

 - a) O comprador instalar o produto cumprindo as normas em vigor,
 - b) utilizar o produto de modo apropriado e
 - c) comunicar imediatamente eventuais defeitos de fabricação.
2. Estão excluídos da garantia as peças sujeitas a desgasta, ou seja: VIDRO CERÂMICO RESISTENTE ÀS ALTAS TEMPERATURAS, GUARNIÇÕES EM FIBRA DE VIDRO, PUXADORES, MAÇANETAS, PINTURA SILICÓNICA, REVESTIMENTOS EM CERÂMICA, RESISTÊNCIA DE ACENDIMENTO, FUSÍVEIS DE PROTEÇÃO, GRELHAS, GUARNIÇÕES E PARTES INTERNAS DA CÂMARA DE COMBUSTÃO.
3. A garantia não cobre danos causados por:
 - a) uma instalação incorreta ou pelo uso impróprio do produto e dos seus componentes;
 - b) água ou líquidos derramados acidentalmente sobre outros componentes elétricos e eletrónicos;
 - c) raios e variações de corrente elétrica;
 - d) excessivo sobreaquecimento do produto ou uso de combustível não idóneo;
 - e) deterioração causada por agentes físicos ou químicos;
 - f) transporte ou adulterações efetuadas por pessoal não autorizado.
4. O Fabricante não assume qualquer responsabilidade por avarias nas partes elétricas causadas por ligação elétrica incorreta ou por aquelas para as quais é impossível certificar a regularidade de funcionamento da instalação elétrica e da ligação à terra no momento da avaria.
5. A garantia consiste no fornecimento ou substituição gratuita das partes defeituosas ou daquelas assim consideradas pelo nosso Departamento Técnico. As peças substituídas permanecerão na garantia pelo tempo restante desta última, a contar sempre a partir da data de compra.
6. Para equipamentos ou partes montadas provenientes de outros fabricantes, são transferidas as garantias fornecidas por esses fabricantes.
7. Não é reconhecido o direito a qualquer indemnização durante o período de ineficiência do produto à espera de reparação.
8. A garantia é pessoal e intransferível.
9. Se durante o período de garantia forem detetados defeitos ou roturas, o comprador deverá entrar em contacto com o revendedor que efetuou a venda, que verificará o eventual defeito. Se o defeito for confirmado pelo Fabricante, a peça sobressalente será colocada à disposição do cliente gratuitamente, na nossa sede. Para facilitar as operações de substituição, pedimos gentilmente o fornecimento das seguintes informações:
 - a) nome e endereço do revendedor;
 - b) data da compra;
 - c) nome, endereço e contacto telefónico do comprador;
 - c) nome, endereço e contacto telefónico do instalador;
 - e) data da instalação;
 - f) série e modelo do produto.
10. Todas as despesas de transporte são a cargo do comprador, como os direitos de chamada, os custos da mão de obra, as despesas de transferência e a quilometragem entre a sede e o domicílio do cliente.
11. Frisamos que o Fabricante aplica a garantia exclusivamente nas condições citadas e, de modo algum, responde por danos diretos ou indiretos provocados pela estufa a objetos ou a terceiros.

1.5.1 ADVERTÊNCIAS - NOTAS PARA O CLIENTE

A colocação em funcionamento do aparelho poderá ser feita pelo S.T.A. (Serviço Técnico Autorizado) ou por um revendedor qualificado; a Garantia terá validade a partir da data da fatura e/ou nota fiscal.

NÃO SÃO CONSIDERADAS INTERVENÇÕES COBERTAS PELA GARANTIA:

Intervenção para limpeza do braseiro - gaveta de cinzas - estufa; intervenções de calibração (combustão - temperatura - horários de funcionamento, etc); intervenções de manutenção ordinária; intervenções por falta e/ou carregamento de combustível e adequação de novos parâmetros de combustão; intervenções por defeitos de funcionamento provocados por manutenção não realizada e/ou incorreta; intervenções por reparação/substituição de componentes elétricos danificados por sobretensões ou descargas elétricas.

1.6 PEDIDO DE PEÇAS SOBRESSALENTES

As intervenções, grandes ou pequenas, devem ser efetuadas exclusivamente por pessoal técnico autorizado Karmec One. Para eventuais solicitações de peças sobressalentes, procurar o centro de assistência autorizado ou o próprio revendedor.

Utilizar exclusivamente peças sobressalentes originais.

É aconselhável não esperar até que os componentes estejam deteriorados pelo uso para fazer a substituição; convém fazer os controlos periódicos de manutenção. A empresa exime-se de toda e qualquer responsabilidade se o produto, ou qualquer outro acessório, for utilizado de modo impróprio ou modificado sem autorização.

1.7 ELIMINAÇÃO



Não jogar os equipamentos elétricos com os resíduos domésticos. Segundo a Diretiva Europeia 2002/96/CE e a retificação 2003/108 CE sobre os resíduos de equipamentos elétricos e eletrónicos e a sua aplicação em conformidade com as normas nacionais, os equipamentos elétricos usados devem ser eliminados separadamente para que possam ser reutilizados de modo eco-compatível. O produto pode ser entregue aos respetivos centros de recolha seletiva colocados à disposição pelas administrações municipais, ou então aos revendedores que fornecem este serviço.

1.8 USOS PERMITIDOS E PROIBIDOS

- O produto pode ser utilizado exclusivamente para aquecer os ambientes.
- O produto funciona exclusivamente com pellets de madeira e deve ser instalado dentro de compartimentos.
- Não utilizar o aparelho como incinerador ou de qualquer outro modo diferente daquele para o qual foi concebido.
- Não utilizar outro combustível que não seja pellet.
- Não utilizar combustíveis líquidos.
- Não utilizar o produto como escada ou estrutura de apoio.
- Não colocar ou secar roupas sobre o produto. Eventuais estendais ou elementos semelhantes devem ser mantidos a uma distância adequada do produto. **Perigo de incêndio.**
- O produto não é um aparelho de cozimento.
- **Durante as operações de limpeza, NUNCA remover a grelha de proteção situada na zona de carregamento dos pellets.**



A responsabilidade por uso impróprio do produto é totalmente do utilizador e exime o fabricante de toda e qualquer responsabilidade civil e penal.

- Não efetuar qualquer modificação não autorizada ao aparelho.

1.9 COMBUSTÍVEL A SER UTILIZADO

O produto funciona exclusivamente a pellets, combustível de forma cilíndrica resultante da união de vários tipos de madeira, em conformidade com a norma DIN 51731. Portanto, o uso de pellets com características diferentes dessas citadas diminui o rendimento, provoca a má combustão e a formação de incrustações.

1.10 PLACA IDENTIFICATIVA

		Numero di serie:
		Potenza termica nominale Resa in riscaldamento : - Produzione di acqua calda : - Potenza termica ridotta Resa in riscaldamento : - Produzione di acqua calda : - CO misurato (al 13% nominale : - di ossigeno) ridotta : - Rendimento nominale : - ridotta : - Massima pressione idrica di esercizio ammessa : - Potenza elettrica nominale : - Tensione nominale : - Frequenza nominale : -
Modelo: Volusa		
EN 14785: 2006		
Distanza minima da materiali infiammabili Esempio: L = <input type="text"/> B = <input type="text"/> R = <input type="text"/>		
Questo apparecchio non può essere usato su canna fumaria condivisa	Questo apparecchio è idoneo alla combustione continua	
Leggere e seguire le istruzioni d' uso	Usare solo i combustibili raccomandati	

fig. 1 placa identificativa

A placa identificativa situa-se na parte traseira do produto

1.11 ACESSÓRIOS FORNECIDOS COM O PRODUTO

O produto é fornecido com:

- Telecomando (opcional);
- Cabo de alimentação;
- Pés reguláveis;
- Manual de instruções.

2 INSTALAÇÃO

As indicações contidas neste capítulo referem-se exclusivamente à norma italiana de instalação UNI 10683. De toda forma, devem ser sempre respeitadas as normas vigentes no país de instalação.

2.1 ADVERTÊNCIAS INICIAIS

A posição de montagem deve ser escolhida de acordo com o ambiente, com a descarga e com o fumeiro. Verificar junto das autoridades locais se existem disposições mais restritivas no que se refere à tomada de ar comburente e ao sistema de descarga de fumos, incluindo o fumeiro e o terminal. A empresa fabricante exime-se de toda e qualquer responsabilidade no caso de instalações não conformes às leis vigentes, de troca de ar inadequada dos compartimentos, de ligação elétrica não conforme às normas e de uso inapropriado do aparelho. A instalação deve ser feita por um técnico qualificado que deverá emitir ao comprador uma declaração de conformidade do sistema e deverá assumir toda a responsabilidade pela instalação definitiva e pelo consequente bom funcionamento do produto. De modo mais específico, deverá ser verificado se:

- Há uma tomada de ar comburente adequada e uma descarga de fumos conforme ao tipo de produto instalado;
- Outras estufas ou dispositivos instalados não colocam em depressão o compartimento onde está instalado o produto (apenas para aparelhos estanques é permitido o valor máximo de 15 Pa de depressão no ambiente);
- Com o produto aceso não há refluxo de fumos no ambiente;

- A evacuação dos fumos é realizada em total segurança (dimensionamento, retenção dos fumos, distância de materiais inflamáveis.).



É importante verificar nos dados da placa do fumeiro as distâncias de segurança que devem ser respeitadas na presença de materiais combustíveis e o tipo de material isolante que deve ser utilizado.

Tais prescrições devem ser sempre rigorosamente respeitadas para evitar graves danos à saúde das pessoas e à integridade da habitação. A instalação do aparelho deve garantir fácil acesso para a limpeza deste último, dos tubos de descarga dos fumos e do fumeiro. A instalação em locais compostos por um único compartimento, quartos de dormir e casas de banho só é permitida para aparelhos estanques ou fechados com canalização adequada do ar comburente proveniente diretamente do ambiente externo. Manter sempre uma distância e uma proteção adequada a fim de evitar que o produto entre em contacto com água. Se forem instalados mais equipamentos, deverá ser dimensionada adequadamente a tomada de ar do ambiente externo.

2.2 MOVIMENTAÇÃO E TRANSPORTE

Verificar se os dispositivos utilizados para a elevação e o transporte suportam o peso da estufa indicado no cap.8 "Dados técnicos". A elevação da estufa normalmente é efetuada com empilhador, inserindo as forquilhas nos respetivos alojamentos da embalagem de madeira.

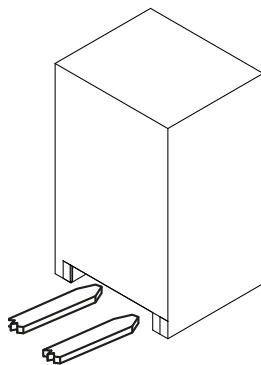

fig. 2 elevação da embalagem



Para posicioná-lo dentro do ambiente, é recomendável acomodar o produto sobre o pavimento com o máximo cuidado, evitando qualquer tipo de impacto.

2.3 PROCEDIMENTO DE ABERTURA DA EMBALAGEM

Remover todas as partes que compõem a embalagem (esferovite, madeira, plástico). Todos os materiais de embalagem podem ser reutilizados para uso semelhante ou eventualmente eliminados como resíduos assimiláveis aos sólidos urbanos, de acordo com as normas vigentes.



Após ter removido a embalagem, verificar a integridade do produto.

É recomendável realizar as movimentações com equipamentos adequados prestando atenção às normas vigentes em matéria de segurança. Não inverter a posição da embalagem.

Para abrir a embalagem, proceder do seguinte modo:

- Remover os grampos de fixação (fig.3) na plataforma;
- Desaparafusar os parafusos de fixação (fig.3 ref. A) da base da estufa situados em baixo da plataforma.
- Movimentar manualmente o produto posicionando-o perto do local de instalação

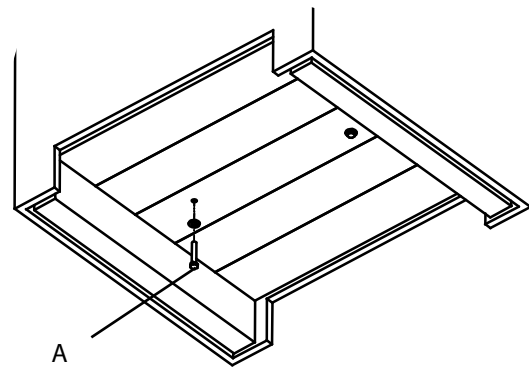

fig. 3 remoção dos elementos de fixação

2.4 INSTALAÇÃO DA DESCARGA DE FUMOS

2.4.1 PREMISSA



As indicações contidas neste capítulo referem-se explicitamente às normas europeias EN13384 - EN1443 - EN1856 - EN1457.

IMPORTANTE!! É recomendável: requisitar os serviços de um técnico instalador para verificar a eficiência do fumeiro, cumprir as leis nacionais e locais para as condutas de evacuação de fumos e utilizar materiais adequados.



As informações indicadas acima são puramente indicativas para uma instalação correta; a Zantia não se responsabiliza pelo que diz respeito à instalação.

2.4.2 FUMEIRO

Todo aparelho deve ter uma conduta vertical denominada fumeiro, para evacuar para o exterior os fumos produzidos pela combustão, mediante tiragem natural. O fumeiro deverá satisfazer os seguintes requisitos:

- Não deverá ser conectado a nenhuma outra lareira, estufa, caldeira ou campânula de aspiração de qualquer tipo.
- Deve ser devidamente afastada de materiais combustíveis ou inflamáveis por meio de câmara de ar ou isolante adequado.
- A secção interna deve ser uniforme, de preferência, circular: as secções quadradas ou retangulares devem ter cantos arredondados com raio não inferior a 20mm; relação máxima entre os lados de 1,5; paredes o máximo possível lisas e sem estrangulamentos; as curvas devem ser regulares e sem descontinuidade, desvios do eixo não superiores a 45°.
- Todo aparelho deve ter um fumeiro próprio com diâmetro de 80 mm e altura não inferior àquela declarada (ver a tab.1),
- No mesmo ambiente nunca devem ser utilizadas duas estufas, uma lareira e uma estufa, uma estufa e um fogão a lenha, etc, pois a tiragem de um pode prejudicar a tira-

gem do outro. Além disso, não são admitidas no mesmo ambiente condutas de ventilação de tipo coletivo, que podem colocar em depressão o ambiente de instalação mesmo quando estão instalados em ambientes adjacentes e comunicantes com o local de instalação.

- É proibido efetuar aberturas fixas ou móveis no fumeiro para conectar outros aparelhos além daquele que já está conectado,
- É proibido fazer circular, dentro do fumeiro, mesmo se ele tiver grandes dimensões, outros canais de circulação do ar e tubagens que compõem as instalações.
- É recomendável que o fumeiro seja provido de uma câmara de recolha de materiais sólidos e eventuais condensados, instalada na entrada do fumeiro, de modo que seja de fácil abertura e inspeção através de uma porta com vedação estanque.
- Se forem utilizados fumeiros com saídas paralelas, é aconselhável que aquele posicionado contra o vento seja mais elevado e a diferença de altura deve ser de um elemento. (fig. 4).

- Ter secção e forma interna equivalente àquela do fumeiro.
- Ter secção útil de saída não inferior ao dobro daquela do fumeiro.
- O Terminal que sai pelo telhado ou que permanece em contacto com o exterior (por exemplo, no caso de laje sem cobertura), deve ser revestido com elementos de cerâmica e bem isolado. Deve ser construído a fim de impedir a penetração no fumeiro de chuva, neve, corpos estranhos e garantir que, mesmo na presença de ventos com direções e inclinações variadas, seja efetuada regularmente a evacuação dos produtos da combustão (terminal de proteção contra o vento).
- O terminal deve estar posicionado de modo que assegure a dispersão e a diluição adequada dos produtos da combustão e, de qualquer modo, fora da zona de refluxo. Essa zona tem dimensões e formas diferentes de acordo com o ângulo de inclinação da cobertura, por isso é necessário adotar as alturas mínimas referidas na fig.5.
- O terminal deverá ser do tipo com proteção contra o vento e superar a altura da cumeeira (ver a fig. 5).
- Eventuais construções ou outros obstáculos que superam a altura da cumeeira não deverão estar muito próximos do terminal (ver a fig.5).

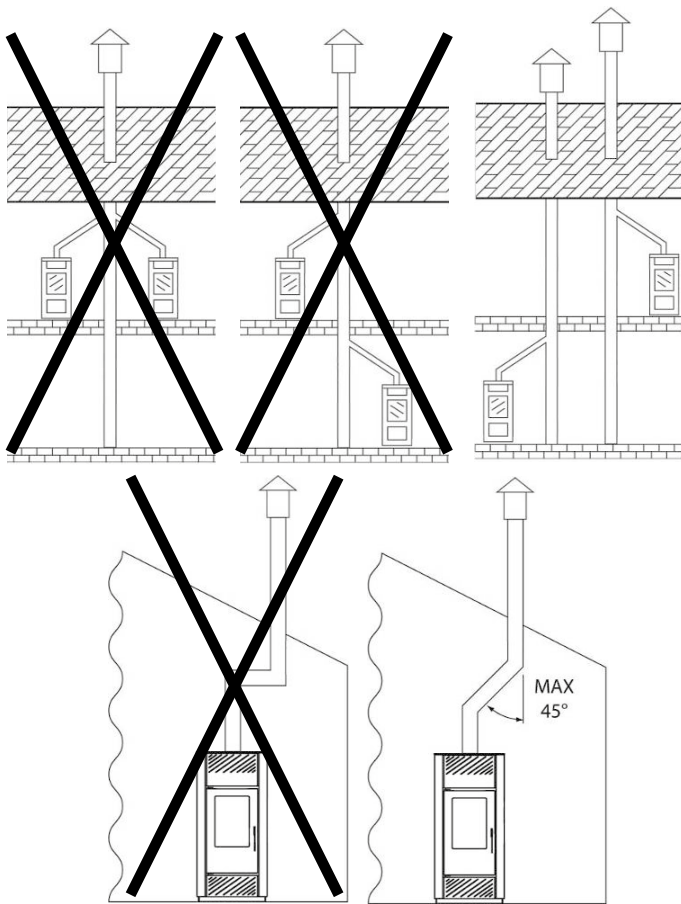

fig. 4 modalidades permitidas e proibidas de instalação de descarga de fumos

- **Para a instalação dos produtos com descarga de fumos superior é obrigatório utilizar o kit do sistema de evacuação de fumos que prevê o isolamento do tubo vertical que permanece na parte interna da estufa.**

2.4.3 TERMINAL

O fumeiro deve ser provido, no cume, de um dispositivo denominado terminal, adequado para facilitar a dispersão na atmosfera dos produtos da combustão. O terminal deverá satisfazer os seguintes requisitos:

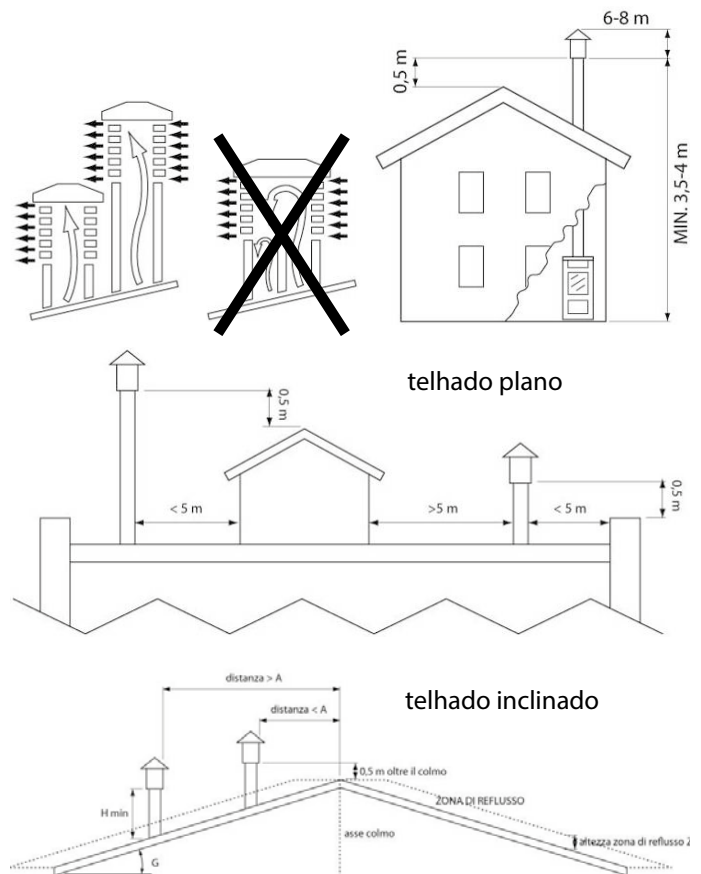

fig. 5 modalidades permitidas e proibidas de instalação do terminal

Inclinação do telhado [G]	Largura horizontal da zona de re-fluxo do eixo da cumeeira A[m]	Altura mínima da saída através do telhado H _{mín} = Z+0,50m	Altura da zona de re-fluxo Z [m]
15	1,85	1,00	0,50
30	1,50	1,30	0,80
45	1,30	2,00	1,50
60	1,20	2,60	2,10

tab.1

2.4.4 INSTALAÇÃO DE TOMADA DE AR DE COMBUSTÃO

Para todas as soluções ilustradas são possíveis as seguintes alternativas:

- Captação do ar diretamente do exterior através de uma conduta (Ø interno 50mm; comprimento máx 1,5 m) conectada à respetiva entrada de ar instalada na parte traseira da caldeira.
- Captação do ar diretamente do ambiente de instalação com a condição de que perto da caldeira seja efetuada uma tomada de ar na parede com comunicação com o exterior, com superfície mínima de 100 cm²

Em ambos os casos, verificar periodicamente se não existem obstruções da passagem do ar.

IMPORTANTE: Este aparelho não pode ser utilizado num fumeiro compartilhado.

2.5 POSICIONAMENTO

2.5.1 NOTAS GERAIS



é proibida a instalação da estufa nos quartos de dormir, nas casas de banho e nos locais onde já existe um outro aparelho de aquecimento desprovido de um fluxo de entrada de ar próprio e adequado (lareira, estufa, etc.), em ambientes externos expostos aos agentes atmosféricos ou em zonas húmidas.

A instalação do produto deve ser feita em um local que permita a utilização fácil e segura e uma manutenção simples. Além disso, esse local deve ser provido de sistema elétrico com ligação à terra em conformidade com as normas vigentes.

ATENÇÃO: certificar-se de que a ficha para a conexão elétrica seja acessível também depois da instalação da estufa.

2.5.2 DISTÂNCIAS MÍNIMAS DE SEGURANÇA

Para o posicionamento do produto é aconselhável a escolha de um ponto o mais central possível no ambiente a ser aquecido, para facilitar a distribuição uniforme do calor e ter um rendimento ideal.

Recomendamos a colocação de uma placa de proteção do pavimento perto de um fumeiro ou de material inflamável (por ex.:parquet ou alcatifa).

è É recomendável, para fins de segurança, manter uma distân-

cia de pelo menos 20 cm (A) e (B) entre as laterais quentes da estufa e eventuais materiais de revestimento inflamáveis (por ex.: paredes revestidas com lambrim, papel de parede, etc.), ou recorrer a materiais isolantes disponíveis no mercado.

Instalação no canto

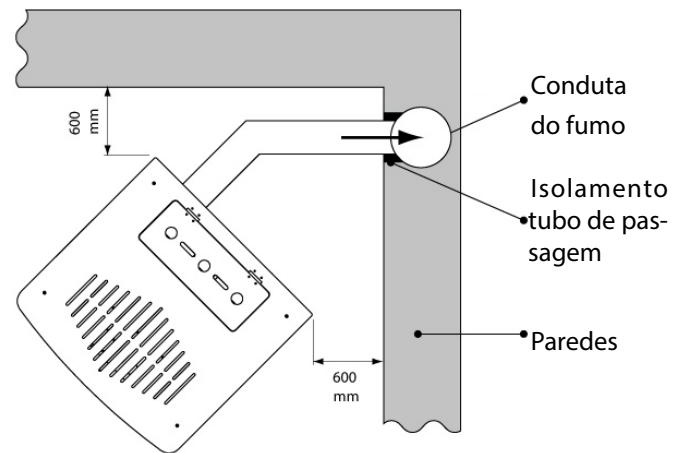

Instalação na parede

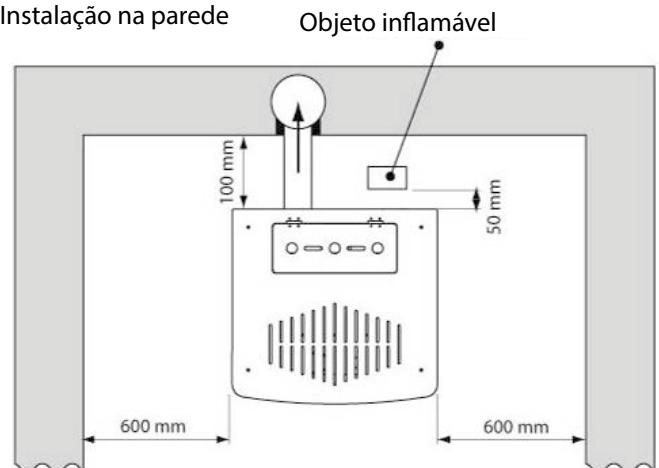

Zona de irradiação

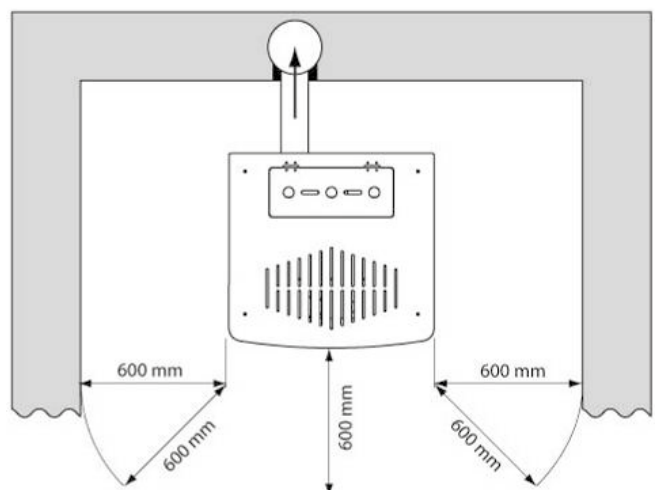

Zona de segurança ar quente

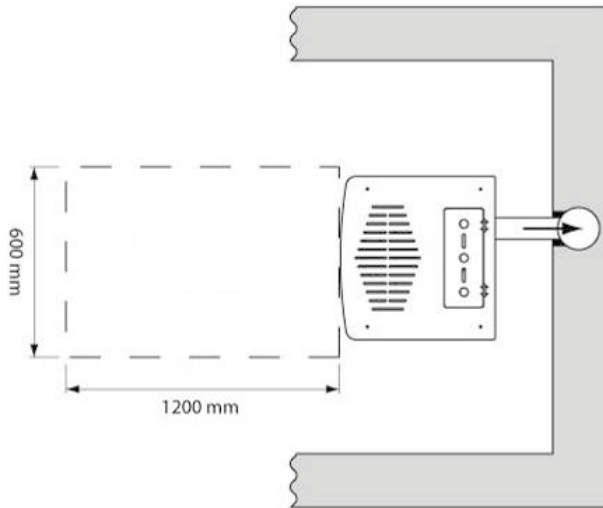

Distâncias dos revestimentos de teto ou de tetos inflamáveis

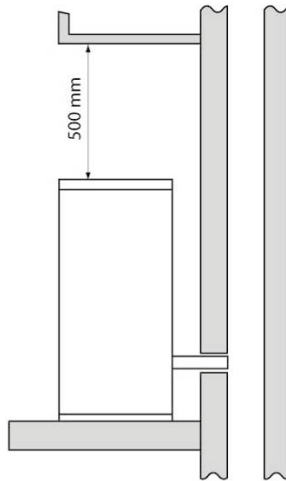

Distância do sistema de descarga dos fumos de elementos inflamáveis

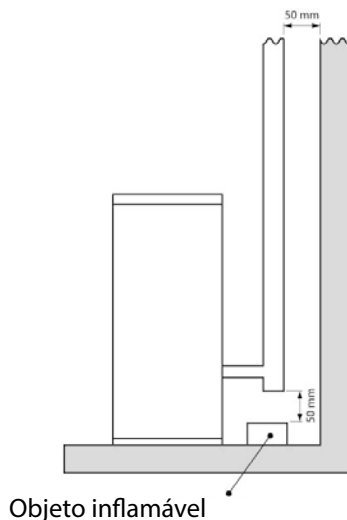

fig. 6 distâncias mínimas de segurança para o posicionamento do produto

2.5.3 PROTEÇÃO DO PAVIMENTO

No caso de pavimentação sensível ao calor ou inflamável, é necessário usar uma proteção para o pavimento (por ex.: placa de metal de chapa de aço, mármore ou ladrilhos).

Qualquer que seja o tipo de proteção escolhida, ela deve ter uma borda saliente na parte dianteira de pelo menos 300 mm e de 150 mm nas partes laterais do produto, resistir ao peso do produto e ter uma espessura de pelo menos 2 mm (ver a fig. seguinte).

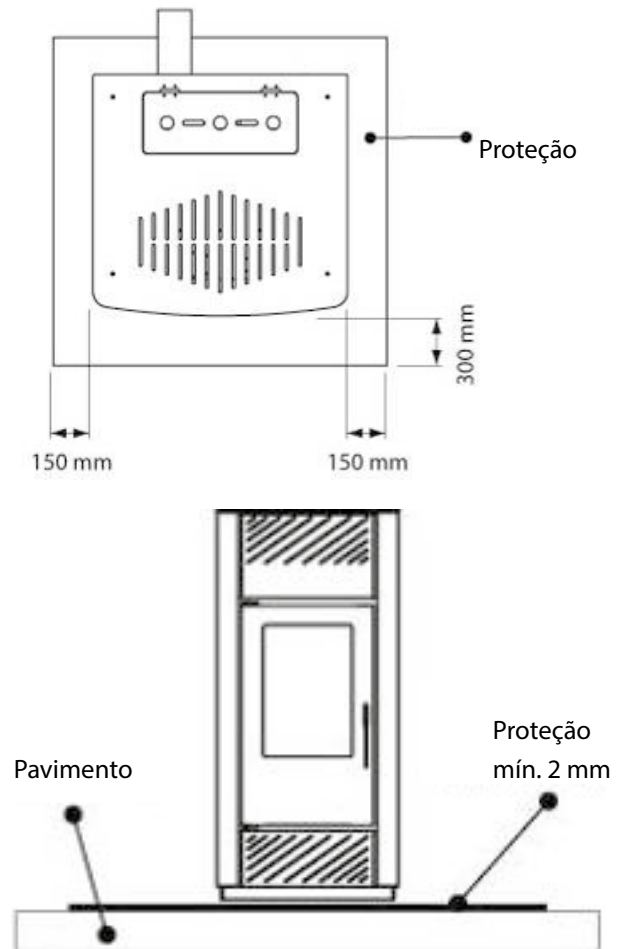

fig. 7 proteções do pavimento

2.5.4 DISTÂNCIAS MÍNIMAS PARA O POSICIONAMENTO DA TOMADA DE AR

A tomada de ar combustível da estufa a pellets não pode ser conectada a um sistema de distribuição de ar ou diretamente à entrada de ar instalada na parede. Para um posicionamento correto e seguro da entrada de ar devem ser respeitadas as medidas e as prescrições descritas. Essas distâncias devem ser respeitadas para evitar que o ar combustível possa ser sugado por uma outra fonte, por exemplo, a abertura de uma janela pode sugar o ar externo tornando-o insuficiente para a estufa.

a tomada de ar deve ser colocada pelo menos a:		
1.5 m	em baixo	Portas, janelas, descargas de fumos, câmaras de ar, etc.
1.5 m	Longe horizontalmente	
0.3 m	Em cima	
1.5 m	Longe de	Saída dos fumos

tab.2 distâncias mín. posicionamento das tomadas se ar

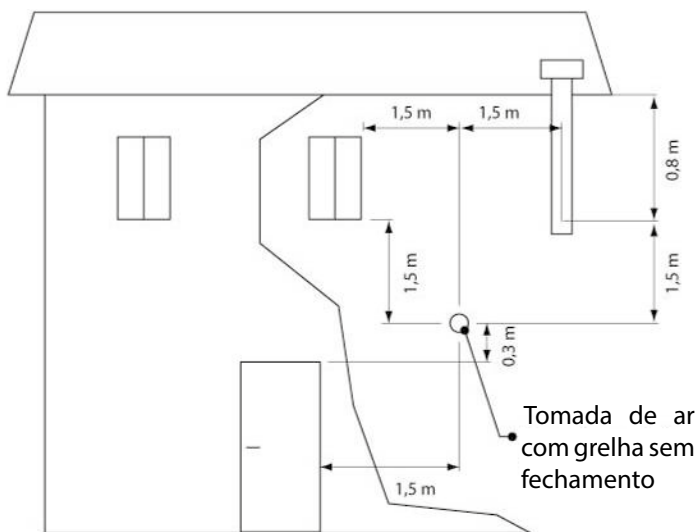

ser comparadas àquelas de 1 metro de tubo; a conexão T inspecionável deve ser considerada uma curva de 90°.

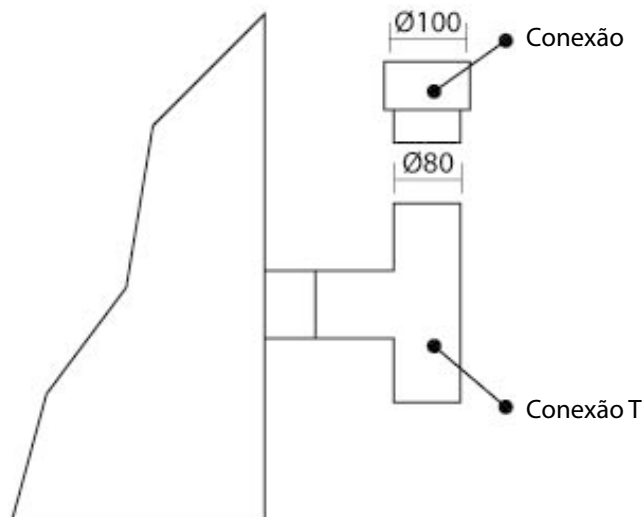

2.5.5 CONDOTA DA DESCARGA DE FUMOS



A construção da conduta de descarga deve ser executada por pessoal ou empresas especializadas, segundo as indicações fornecidas neste manual. O sistema de descarga deve sempre ser feito de modo a garantir o acesso periódico sem a necessidade de desmontar nenhuma parte.

Os tubos devem ser SEMPRE instalados de acordo com as normas e instruções e, de toda forma, com a guarnição de silicone fornecida a fim de garantir a vedação.

- É proibida a instalação de reguladores de vazão ou válvulas que possam obstruir a passagem dos fumos de descarga.
- É proibida a instalação num fumeiro no qual são descarregados os fumos ou os vapores de outros aparelhos (caldeiras, campânulas, etc).

2.5.6 TUBOS E COMPRIMENTOS MÁXIMOS UTILIZÁVEIS

Podem ser utilizados tubos em aço aluminizado pintado (espessura mínima de 1,5 mm), em aço inox (Aisi 316) com diâmetro de 100 mm (para os tubos dentro do fumeiro, no máx. 150 mm). Os tubos flexíveis são admitidos se estiverem dentro dos limites prescritos pela lei (de aço inox com parede interna lisa); os colares de conexão macho-fêmea devem ter um comprimento mínimo de 50 mm. O diâmetro dos tubos depende do tipo do sistema.

TIPO DE SISTEMA	COM TUBO DE PAREDE DUPLA Ø 100 mm
Comprimento mínimo	2m
Comprimento máximo (com 3 curvas de 90°)	8m
Para instalações situadas além de 1200 metros acima do nível do mar.	obrigatório
Número máximo de curvas	4
Trechos horizontais com inclinação mín. de 5%	2m

tab.3 comprimentos máx. dos tubos

NOTA: as perdas de carga de um curva de 90° podem

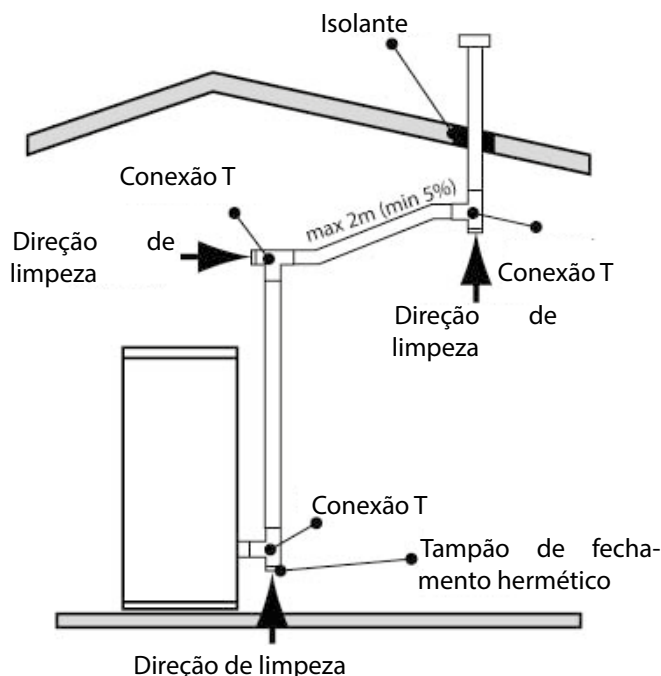

fig. 8 comprimentos dos tubos

2.5.7 FURAS PARA A PASSAGEM DO TUBO DE DESCARGA NA PAREDE OU NO TETO: ISOLAMENTO E DIÂMETRO ACONSELHADOS

Após estabelecer a posição da estufa (par. 2.5.6), é necessário fazer o furo para passar o tubo de descarga de fumos. Ele varia de acordo com o tipo de instalação (ou seja, segundo o diâmetro do tubo de evacuação) e com o tipo de parede ou teto que deve ser atravessado. O isolante deve ser de origem mineral (lã de rocha, fibra cerâmica) com uma densidade nominal superior a 80 kg/m³.

	Espessura de isolamento [mm]	Diâmetros dos furos que devem ser feitos [mm]
Parede de madeira, inflamável ou com partes inflamáveis	100	300
Parede ou teto de cimento	50	200
Parede ou teto de tijolos	30	160

tab.4 diâmetro dos furos para passar o tubo de descarga

2.5.8 UTILIZAÇÃO DO FUMEIRO DE TIPO TRADICIONAL

Para utilizar um fumeiro preexistente, é aconselhável que ele passe pelo controlo de um limpador de chaminé profissional para verificar se é completamente estanque. Isso porque os fumos, estando levemente sob pressão, poderiam infiltrar-se através de eventuais rachaduras do fumeiro e invadir ambientes habitados. Após efetuar a inspeção, se for constatado que o fumeiro não está em perfeitas condições, é aconselhável encamisá-lo com material novo. Se o fumeiro existente tiver amplas dimensões, é aconselhável a inserção de um tubo com diâmetro máximo de 150 mm; além disso, é aconselhável efetuar o isolamento da conduta de descarga dos fumos. Nas fig. seguintes estão representadas as soluções que devem ser adotadas para utilizar um fumeiro preexistente.

PT

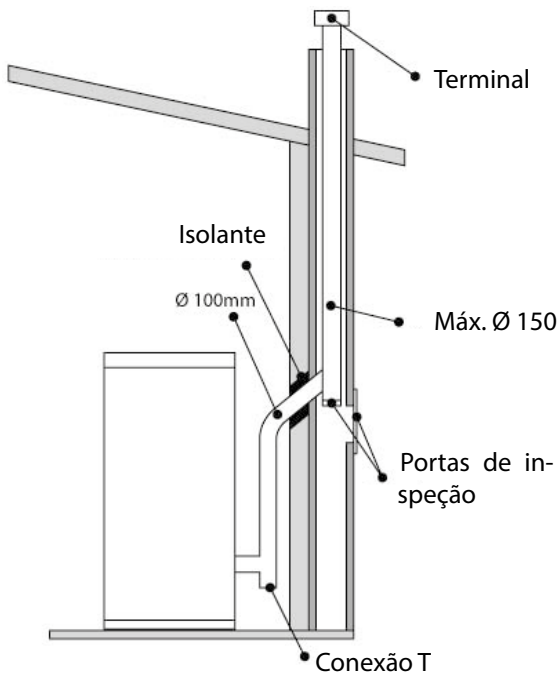

fig. 9 fumeiro de tipo tradicional

2.5.9 UTILIZAÇÃO DA CONDUTA DE FUMOS EXTERNA

poderá ser utilizada uma conduta de fumos externa somente se ela satisfizer os seguintes requisitos:

- Devem ser utilizados somente tubos isolados (parede du-

pla) de aço inox fixados ao edifício (fig. seguinte).

- Na base da conduta deve haver sempre área de inspeção para a execução de controlos e manutenções periódicas.
- Deve ser provida de terminal de proteção contra o vento e respeitar a distância "d" em relação à cumeeira do edifício, de acordo com as indicações do par. 2.4.3, tab. 1.
- Na fig. seguinte está representada a solução a ser adotada para utilizar uma conduta de fumos externa.

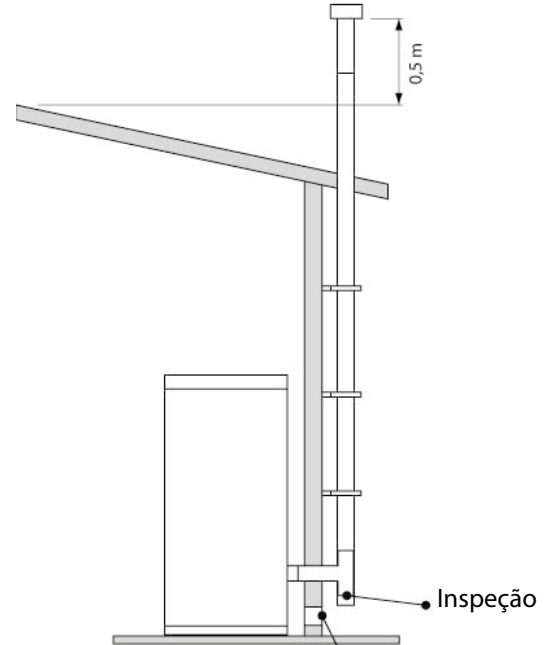

Tomada de ar com grelha sem fechamento

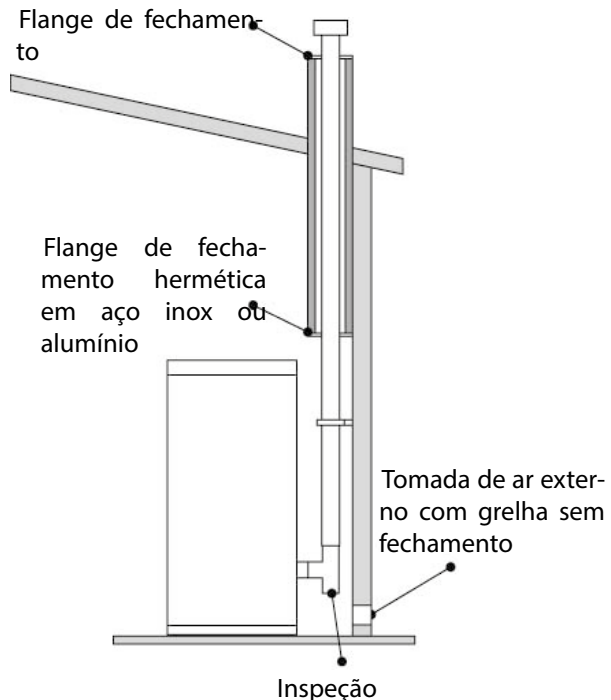

fig. 10 fumeiro tipo externo

2.5.10 INSTALAÇÃO DE TOMADA DE AR DE COMBUSTÃO

Para todas as soluções ilustradas são possíveis as seguintes alternativas:

- Captação do ar diretamente do exterior através de uma conduta (Ø interno 50mm; comprimento máx. 1,5 m) conectada à respetiva entrada de ar instalada na parte traseira da estufa.
- Captação do ar diretamente do ambiente de instalação com a condição de que perto da estufa seja feita uma tomada de ar na parede com comunicação com o exterior, com superfície mínima de 100 cm²

Em ambos os casos, verificar periodicamente se não existem obstruções da passagem do ar.



IMPORTANTE: Este aparelho não pode ser utilizado num fumeiro compartilhado.

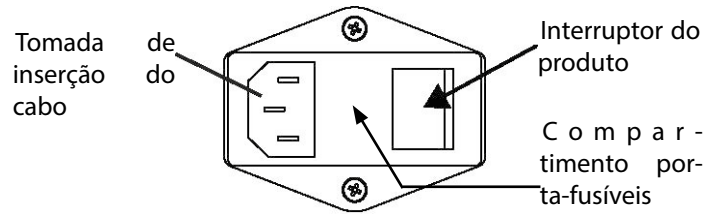

fig. 12 alimentação elétrica

3 PRIMEIRO ACENDIMENTO



Antes da colocação em funcionamento da estufa é **NECESSÁRIO** requisitar os serviços de um técnico autorizado para o “PRIMEIRO ACENDIMENTO” e para a calibração; para essas operações, é recomendável procurar o pessoal da rede dos centros de assistência técnica autorizada. A empresa exime-se de qualquer responsabilidade por maus funcionamentos provocados por instalação incorreta, procedimento incorreto ou inexistente de primeiro acendimento, mau uso. Além disso, antes de acender a estufa, controlar se o braseiro está empurrado para trás na direção da parede traseira da câmara de combustão. Quando o reservatório é carregado pela primeira vez, a rosca sem-fim demora um determinado tempo para encher, período no qual os pellets não são distribuídos para dentro do braseiro.

2.6 LIGAÇÃO À REDE ELÉTRICA

Verificar se a instalação elétrica e as tomadas de corrente têm a capacidade de suportar a absorção máxima do produto apresentada na placa.



- **Certificar-se de que o sistema seja provido da ligação à terra e do interruptor diferencial, em conformidade com as normas vigentes**

- A estufa deve ser conectada a uma tomada elétrica de acordo com as normas técnicas, tensão 230v – 50Hz, evitando adaptadores, tomadas múltiplas ou extensões.
- Certifique-se de que o cabo de conexão à rede não esteja em contacto com partes quentes da estufa e, além disso, que não esteja esmagado por ela.
- O sistema da estufa é protegida por um fusível inserido no interruptor geral colocado atrás do produto.

É importante lembrar sempre de cortar o fornecimento de corrente elétrica do produto antes de fazer qualquer intervenção de manutenção e/ou de controlo e, de toda forma, sempre que for previsto um período de **NÃO** utilização.

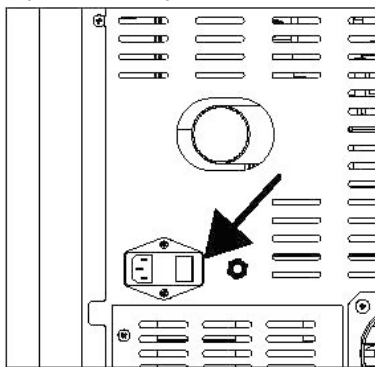

fig. 11 ligação elétrica da estufa

Após ligar o cabo de alimentação na parte traseira da estufa, colocar interruptor, situado também na parte traseira, na posição (I), então:

- O interruptor situado na parte traseira da estufa tem a função de fornecer corrente elétrica ao sistema.
- Na parte traseira da estufa está situado um compartimento porta-fusível, próximo da tomada de alimentação. Com uma chave de fenda, abrir a tampa do compartimento porta-fusíveis e substituí-los, se necessário (3,15 A atrasado) - isso deve ser feito por um técnico autorizado.

3.1 PROCEDIMENTO DE CARREGAMENTO DOS PELLETS

- O carregamento do combustível é feito através da parte superior da estufa, levantando a porta.
- Deitar lentamente os pellets para que eles se depositem na parte mais profunda do reservatório.

Nunca remover a grelha de proteção de dentro do reservatório. Durante o carregamento, não deixar o saco de pellets em contacto com superfícies quentes.

Não inserir no reservatório nenhum outro tipo de combustível que não seja pellet conforme às especificações referidas anteriormente.

Armazenar o combustível de reserva a uma distância adequada de segurança.

Não deitar os pellets diretamente sobre o braseiro, mas exclusivamente dentro do reservatório.

Grande parte das superfícies da estufa são muito quentes (porta, pega, vidro, tubos de saída de fumos, porta do reservatório, etc.). Portanto, é aconselhável evitar o contacto com essas partes sem usar vestimentas adequadas de proteção.

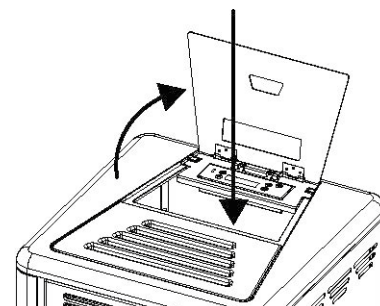

fig. 13 carregamento dos pellets

3.2 ADVERTÊNCIAS



Todos os regulamentos, inclusive aqueles que se referem às Normas nacionais e europeias, devem ser respeitados durante a instalação do aparelho. Não utilizar o aparelho como incinerador ou de qualquer outro modo diferente daquele para o qual foi concebido.

- Não utilizar outro combustível que não seja pellet.
- Não utilizar combustíveis líquidos.
- O aparelho, especialmente as superfícies externas, quando está em funcionamento alcança temperaturas elevadas para o tato; manusear com cuidado para evitar queimaduras.
- Remover do braseiro do produto e do vidro todos os componentes que podem queimar (manual de instruções, etiquetas adesivas diversas e eventual esferovite). Controlar se o braseiro está posicionado corretamente e se está bem apoiado sobre a base.



O primeiro acendimento pode até falhar, pois no início a rosca sem-fim está completamente vazia e nem sempre consegue carregar no tempo certo o braseiro com a quantidade necessária de pellets para o arranque regular. Anular a condição de alarme de falha do acendimento mantendo pressionada durante alguns segundos a tecla ON/OFF. Remover os pellets que permaneceram no braseiro e repetir o acendimento. (ver o par. "Solução de eventuais problemas").

- Se após várias tentativas de acendimento a chama não se acender, mesmo havendo um fluxo de entrada regular de pellets, verificar se o posicionamento do braseiro é correto: ele deve estar **apoiado de modo perfeitamente aderente no seu alojamento de encaixe e limpo, sem eventuais incrustações de cinzas**. Se nesse controlo não for apurado nada de anormal, significa que pode existir um problema ligado aos componentes do produto ou então decorrente de uma instalação incorreta.



Nesse caso, **REMOVER OS PELLETS DO BRASEIRO E SOLICITAR OS SERVIÇOS DE UM TÉCNICO AUTORIZADO**.



Não tocar o produto durante o primeiro acendimento, pois a pintura nessa fase está a endurecer. Tocar a pintura pode fazer com que a superfície em aço fique descoberta.



é boa regra garantir uma ventilação eficaz do ambiente durante o acendimento inicial, pois o produto poderá exalar um pouco de fumaça e cheiro de tinta.

- Não permanecer perto da estufa e, como já mencionado, arejar o ambiente. O fumo e o cheiro de tinta desaparecem depois de aproximadamente uma hora de funcionamento; de toda forma, essas exalações não são prejudiciais à saúde.
- A estufa será sujeita a expansão e contração durante as fases de acendimento e arrefecimento, por isso poderá produzir ligeiros estalos.
- O fenómeno é perfeitamente normal, pois a estrutura é

construída de aço laminado, e não representa nenhum tipo de defeito.

- É extremamente importante tomar cuidado para não sobreaquecer rapidamente o produto: ele deve ser colocado gradualmente na temperatura ideal utilizando inicialmente potências baixas.
- Desse modo e possível evitar danos aos ladrilhos de cerâmica, às soldaduras e à estrutura em aço.



NÃO TENTAR OBTER IMEDIATAMENTE O MELHOR DESEMPENHO DO AQUECIMENTO!!!

- Não efetuar qualquer modificação não autorizada ao aparelho.
- Utilizar somente peças sobressalentes originais recomendadas pelo fabricante.

4 INSTRUÇÕES DE USO

4.1 PREMISSA



O produto une o calor da chama à comodidade da gestão automática da temperatura, do acendimento e do desligamento, com a possibilidade de fazer uma programação para vários dias. O carregamento automático e a consistente capacidade do reservatório, permitem maior autonomia e melhor gestão da estufa a pellets. O produto deve funcionar sempre com a porta rigorosamente fechada. É indispensável que o sistema de descarga seja estanque. Para garantir um rendimento eficiente e uma funcionalidade correta, é necessário que o produto esteja sempre limpo.

4.2 PAINEL DE COMANDOS

O painel de comandos exibe as informações sobre o estado de funcionamento do produto. Ao entrar no menu é possível obter vários tipos de exibição e efetuar as definições disponíveis de acordo com o nível de acesso. De acordo com a modalidade operativa, as exibições podem assumir significados diferentes conforme a posição no ecrã. Na fig. 14, um exemplo de produto em condição de desligado ou aceso.

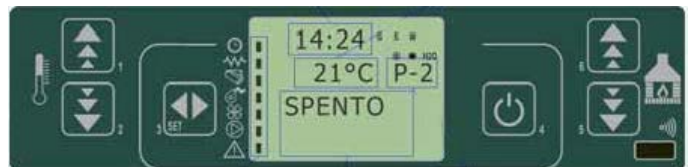

fig. 14 painel de comandos desligado



4.2.1 DESCRIÇÃO DOS BOTÕES

Bot.	Descrição	Modalidade	Ação
1	Aumentar temperatura	PROGRAMAÇÃO	Modifica/aumenta o valor do menu selecionado
		FUNCIONAMENTO/DESLIGADO	Aumenta o valor da temperatura do termostato da água/ambiente
2	Diminuir temperatura	PROGRAMAÇÃO	Modifica/diminui o valor do menu
		FUNCIONAMENTO/DESLIGADO	Diminui o valor da temperatura do termostato da água/ambiente
3	Menu	-	Acede ao MENU
		MENU	Acede ao nível sucessivo do submenu
		PROGRAMAÇÃO	Define o valor e passa para o item sucessivo
4	ON/OFF desbloqueo	FUNCIONAMENTO	Pressionado por 2 segundos, liga ou desliga a estufa se estiver desligada ou ligada respetivamente
		BLOQUEIO	Desbloqueia a estufa colocando-a no estado desligado
		MENU/PROGRAMAÇÃO	Vai para o nível de menu superior, as modificações efetuadas são memorizadas
5	Diminuir potência	FUNCIONAMENTO/DESLIGADO	Modifica a potência produzida pelo produto
		MENU	Passa para o item de menu sucessivo
		PROGRAMAÇÃO	Volta para o item de submenu sucessivo, as modificações efetuadas são memorizadas
6	Aumentar potência	FUNCIONAMENTO/DESLIGADO	Modifica a velocidade do permutador
		MENU	Passa para o item de menu anterior
		PROGRAMAÇÃO	Passa para o item submenu anterior, as modificações efetuadas são memorizadas

PT

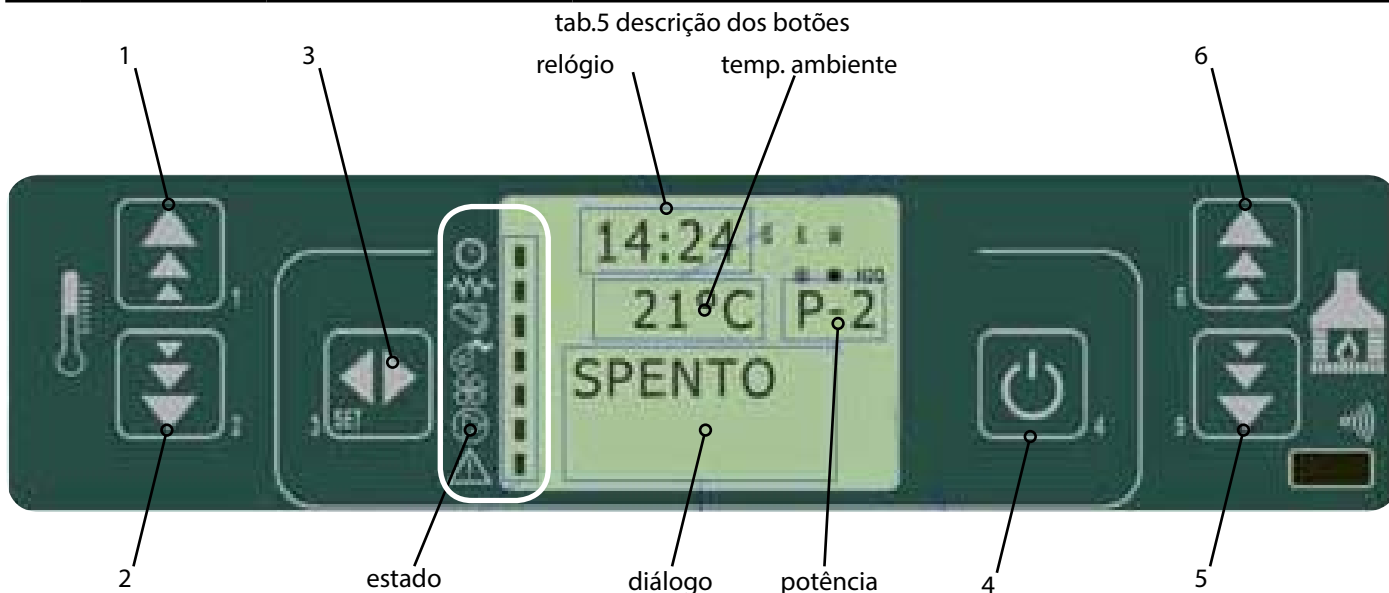
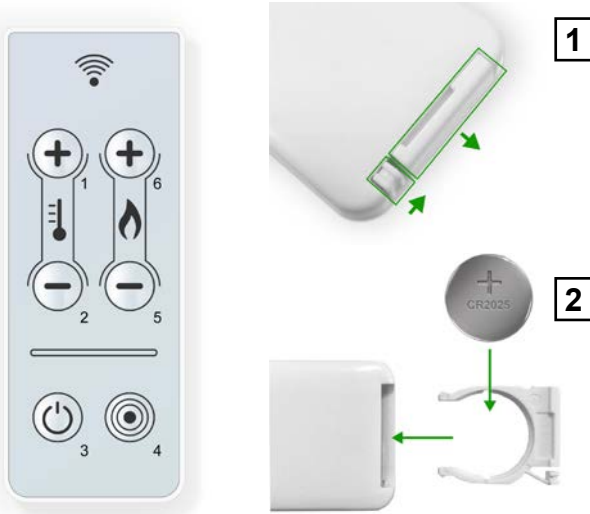

fig. 14a Descrição dos botões

4.2.2 TELECOMANDO

O produto é comandado principalmente pelo painel de comandos situado na sua parte superior. Como acessório, também é possível adquirir o telecomando:



O telecomando é do tipo infravermelho, por isso o sinal não pode ultrapassar paredes ou objetos sólidos, porém, é capaz de utilizar a reflexão das ondas nas paredes do aposento.



Pilhas tipo CR2025 3V. Durante a operação de substituição, prestar muita atenção à polaridade seguindo a simbologia impressa no compartimento interno do telecomando.

As pilhas usadas contêm metais nocivos ao meio ambiente, portanto, devem ser eliminadas separadamente, em contentores específicos.

Quando o telecomando está desligado por falta de pilha, é possível comandar a partir do painel de comandos situado na parte superior do produto.

4.3 MENU UTILIZADOR

A seguir será apresentada uma descrição sintética da estrutura do menu utilizador. O acesso aos vários itens pode ser feito percorrendo as teclas (5-6) tab. 5. Para entrar no menu, pressionar a tecla (3) tab. 5.

8 - Set relógio

- 01 - dia (dia da semana)
- 02 - horas (hora do dia)
- 03 - minutos
- 04 - dia (dia do mês)
- 05 - mês
- 06 - ano

9 - Set crono

- 01 - habilitar crono
 - 01 - habilitar crono (on/off)
- 02 - program dia
 - 01 - crono dia (on/off)
 - 02 - start 1 dia (hora)
 - 03 - stop 1 dia (hora)

- 04 - start 2 dia (hora)
- 05 - stop 2 dia (hora)
- 03 - programa semana
 - 01 - crono semana (on/off)
 - 02 - start prog 1 (hora)
 - 03 - stop prog 1 (hora)
 - 04 - segunda-feira prog 1 (on/off)
 -
 - 10 - domingo prog 1 (on/off)
 - prossegue com prog 2 e prog 3
- 04 - program week-end
 - 01 - crono week-end
 - 02 - start 1
 - 03 - stop 1
 - 04 - start 2
 - 05 - stop 2

10 - Escolher idioma

- 01 - italiano
- 02 - francês
- 03 - inglês
- 04 - alemão

11 - Modo stand-by (on/off)

12 - Campainha (on/off)

13 - Carga inicial (on/off)

14 - Estado estufa

4.4 PROGRAMAÇÃO DO RELÓGIO

Permite definir a hora e a data atual. O painel é provido de uma bateria de lítio que proporciona ao relógio interno uma autonomia superior a 3/5 anos. Para modificar os valores, a partir do menu 03 - Set Crono, utilizando as teclas (5) e (6) fig. 14a, percorrer os itens até "02 - program dia", escolher os novos valores com as teclas (1) e (2) fig. 14a e confirmar com a tecla (3) fig. 14a.



fig. 16 painel de comandos - definição de hora e data

4.5 PROGRAMAÇÃO DO CRONOTERMÓSTATO

Permite a habilitação e a desabilitação global de todas as funções de cronotermóstato.



fig. 17 painel de comandos - habilitação das funções do cronotermóstato

4.5.1 PROGRAMAÇÃO DIÁRIA

Permite a habilitação, desabilitação e a definição das funções de cronotermóstato diário.



fig. 18 painel de comandos - programação diária

É possível definir duas faixas de funcionamento delimitadas pelos horários definidos de acordo com a tab. 7; definindo OFF, o relógio recebe indicação para ignorar o comando sobre o qual se está atuando.

Seleção	Descrição	Valores possíveis
START 1	hora de ativação	hora - OFF
STOP 1	hora de desativação	hora - OFF
START 2	hora de ativação	hora - OFF
STOP 2	hora de desativação	hora - OFF

tab. 7 definição das faixas de funcionamento

4.5.2 PROGRAMAÇÃO SEMANAL

Permite a habilitação, desabilitação e a definição das funções de cronotermóstato semanal. Acende-se através do menu: Set crono -> program settim -> Ver o item no cap. 4.3

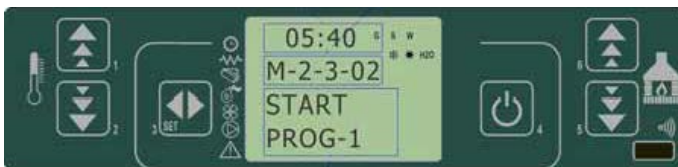

fig. 19 painel de comandos - programação semanal

O programador semanal dispõe de 4 programas independentes cujo efeito final é composto pela combinação das 4 programações individuais. O programador semanal pode ser ativado ou desativado. Além disso, definindo OFF no campo dos horários, o relógio ignora o comando correspondente.



Fazer com atenção a programação para evitar a sobreposição de horas de ativação e/ou desativação no mesmo dia, em programas diferentes.

Programa 1		
Seleção	Descrição	Estado definível
START PROG 1	Hora de ativação	Hora - off
STOP PROG 1	Hora de desativação	

Programa 1		
Seleção	Descrição	Estado definível
SEGUNDA-FEIRA PROG 1	Dia de referência	On/off
TERÇA-FEIRA PROG 1		
QUARTA-FEIRA PROG 1		
QUINTA-FEIRA PROG 1		
SEXTA-FEIRA PROG 1		
SÁBADO PROG 1		
DOMINGO PROG 1		

tab. 6 regulação das ventoinhas



Estão à disposição outros 3 níveis de programação semanal.

4.5.3 PROGRAMAÇÃO WEEK-END

Permite habilitar/desabilitar e definir as funções de cronotermóstato no fim de semana (dias 5 e 6, ou seja, sábado e domingo).



fig. 20 painel de comandos - programação week end

- Com o objetivo de evitar confusão e operações de arranque e desligamento indesejáveis, ativar apenas um programa de cada vez até conhecer melhor os resultados assim obtidos.

- Desativar o programa diário se preferir utilizar o semanal.
- Manter sempre desativado o programa week-end ao utilizar o semanal nos programas 1, 2, 3 e 4.
- Ativar a programação week-end apenas depois de ter desativado a programação semanal.

4.6 ESCOLHER O IDIOMA

Permite selecionar o idioma de diálogo entre aqueles disponíveis. Para modificar o idioma, a partir do menu 04 - Escolher o idioma, utilizando as teclas (1) e (2) fig. 14a, percorrer os itens até encontrar o idioma desejado.



fig. 21 painel de comandos - escolher o idioma

4.7 MODO STAND-BY

Ativa a modalidade "STAND-BY" que coloca o produto na condição de desligamento depois que a temperatura ambiente permanecer superior ao valor definido (SET) além do

PT

tempo programado. Quando o desligamento ocorrer nessa condição, o reacendimento só será possível quando a temperatura definida (SET) for inferior àquela do ambiente durante um tempo determinado. Para modificar a modalidade do menu 05- Modo stand-by, utilizando as teclas (1) e (2) fig. 14a é possível ativá-la/desativá-la.

4.8 MODO CAMPAINHA

Quando é definida a seleção como OFF, desabilita-se a sinalização acústica. Para modificar a modalidade, a partir do menu 06 - Campanha, utilizando as teclas (1) e (2) fig. 14a é possível ativar/desativar.

4.9 CARREGAMENTO INICIAL

Realizar a seguinte operação quando o tubo de carregamento de pellets estiver vazio.

Permite realizar, com a estufa desligada e arrefecida, um pré-carregamento de pellets por um período de tempo de 90". Iniciar com a tecla (1) e interromper com a tecla (4). No ecrã também são exibidos: Temporizador (A), Potência (B), Temp. Ambiente (C).

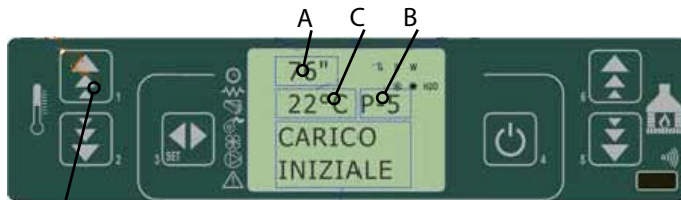

fig. 22 painel de comandos - carregamento de pellets inicial

PT 4.10 ESTADO DA ESTUFA

Exibe o estado instantâneo da estufa mostrando o estado dos vários dispositivos a ela conectados. Estão disponíveis diversas páginas mostradas sequencialmente. No ecrã também são exibidos: Temporizador 1 (A), Time-out (B), Estado (C), Atraso Alarmes (D), Estado funcional (E), Temp. Fumos (F), Vel. Aspiração fumos (G), Estado dos permutadores 2 e 3 (H), Potência instantânea (I), Vel. Permutador2 (L), Vel. Permutador 3 (M), Alarme em andamento (N).

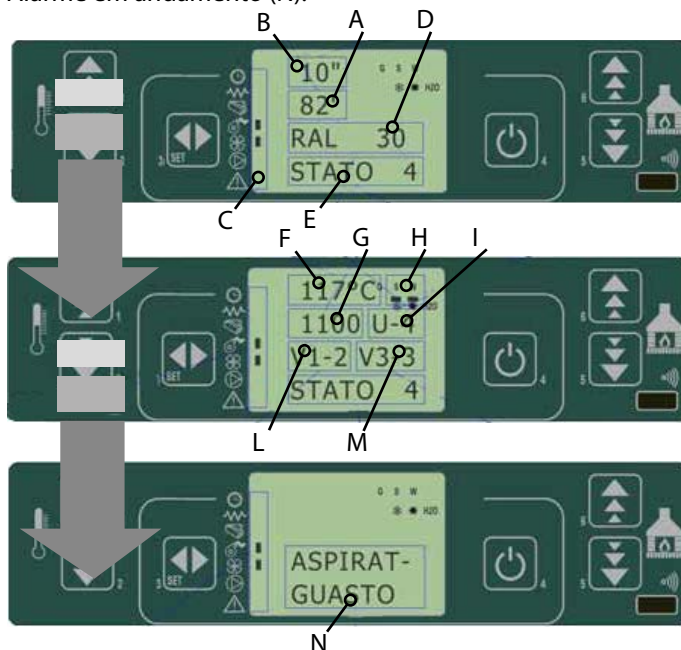

fig. 23 painel de comandos - ecrã de estado do produto

4.11 ACENDIMENTO

Para acender o produto, pressionar durante alguns segundos a tecla (1). O acendimento é sinalizado no ecrã (ver a fig. 24)



fig. 24 painel de comandos - acendimento

4.12 FASE DE ARRANQUE

O produto executa, de modo sequencial, as fases de arranque segundo as modalidades definidas pelos parâmetros que controlam níveis e tempos.

4.13 FALHA NO ACENDIMENTO

Quando a temperatura dos fumos não atinge o valor mínimo programado pelo fabricante após um tempo também programado pelo fabricante, o produto é colocado em estado de alarme (ver a tabela 7 problemas/soluções no cap. 7.3).

4.14 FUNCIONAMENTO NORMAL

Após a conclusão positiva da fase de arranque, a estufa passa para a modalidade "funcionamento" que representa o modo normal de funcionamento. Quando a temperatura dos fumos supera o valor programado pelo fabricante, são habilitados os permutadores, fig. 25.



Os permutadores nº 2 e nº 3 ativam-se apenas quando estão habilitados.



fig. 25 painel de comandos - condição de funcionamento

4.15 MODIFICAR A DEFINIÇÃO DA TEMPERATURA AMBIENTE

Para modificar a temperatura ambiente basta usar as teclas (1) e (2). O ecrã exibe o estado da corrente do SET de temperatura, fig. 26.



fig. 26 painel de comandos - modificar a temperatura ambiente

4.16 UTILIZAÇÃO DO TERMÓSTATO/

CRONOTERMÓSTATO EXTERNO

É possível conectar um termóstato externo à estufa para controlar à distância algumas funções do produto.

- **termóstato externo:** no produto definir um SET de temperatura igual a 7°C.
- **cronotermóstato externo:** no produto, definir um SET de temperatura igual a 7°C e desabilitar a partir do menu "03 Set crono -> 01 habilitar crono" as funcionalidades crono (off).



A habilitação do produto é feita com o produto aceso quando ocorre o fechamento do contacto. A ligação do termóstato externo deve ser feita pelo Centro de Assistência Autorizado.

4.17 A TEMPERATURA AMBIENTE ALCANÇA A TEMPERATURA DEFINIDA (SET TEMPERATURA)

Quando a temperatura ambiente ou a temperatura dos fumos atingem o valor definido, a potência calorífica é automaticamente colocada no valor mínimo, condição "MODULAÇÃO", ver a fig. 27.



fig. 27 painel de comandos - modular a temperatura definida

Quando a modalidade STAND-BY está ativada, o produto é desligado com um atraso condizente com o tempo programado pelo fabricante (Pr43), após ter atingido o SET de temperatura.



Um novo arranque é feito depois que a temperatura ambiente supera a temperatura definida por um período de tempo programado pelo fabricante. $T_{ambiente} > (T_{set} + Pr43)$.

4.18 LIMPEZA DO BRASEIRO

Durante a condição de funcionamento normal, em intervalos estabelecidos pelo fabricante ativa-se a modalidade "LIMPEZA DO BRASEIRO" durante um período de tempo programado.

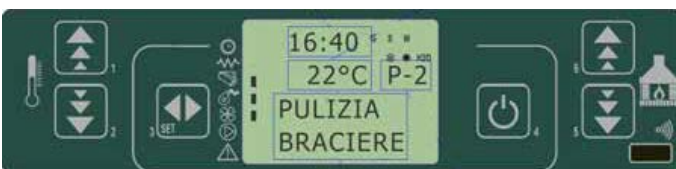

fig. 28 painel de comandos - modalidade limpeza do braseiro

4.19 DESLIGAMENTO

Para desligar o produto basta pressionar o botão (4) durante cerca de 2 segundos. A rosca sem-fim para imediatamente e o extrator de fumos é colocado na velocidade elevada. É executada a fase de "LIMPEZA FINAL". A atividade do extrator de fumos é desabilitada após um período de tempo programado

depois que a temperatura dos fumos passa a ser inferior ao valor previsto pelo fabricante.



fig. 29 painel de comandos - limpeza final

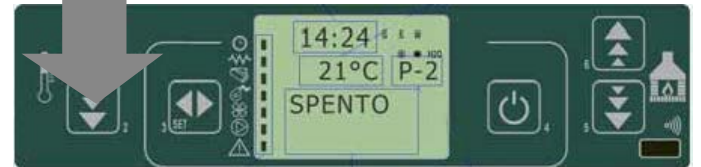

fig. 30 painel de comandos - desligamento

4.20 REACENDIMENTO

Só será possível fazer um novo arranque do produto quando a temperatura dos fumos for inferior ao valor programado e após decorrer o tempo programado.



Limpar sempre o braseiro antes de reacender.



fig. 31 painel de comandos - aguardar arrefecimento antes de reacender

4.21 FUNÇÕES DOS COMPONENTES MECÂNICOS E ELÉTRICOS

Motor da rosca sem-fim

O motor da rosca sem-fim aciona o parafuso que leva os pellets do reservatório até ao braseiro.



Motor de aspiração de fumos

O motor aspiração fumos fixado na turbina de extração, instalada na parte traseira do produto, tem a função de aspirar e expelir os fumos que se formam na câmara de combustão. Isso proporciona uma combustão perfeita e um melhor rendimento térmico.



Ventilador tangencial

O ventilador tangencial aspira ar do ambiente e, impulsionando-o através dos tubos trocadores, devolve o ar aquecido.



Placa eletrônica

A placa eletrônica garante o funcionamento correto e a máxima segurança da estufa na gestão de todas as suas funções.



Interruptor geral

Componente eletrônico da estufa, é composto por um fusível de 4A e por um filtro eletrônico que protegem a estufa contra sobrecargas elétricas e distúrbios eletromagnéticos.



Sonda de fumos

A sonda fumos deteta a temperatura dos fumos na turbina de aspiração e intervém ao serem alcançados 270°C, levando a estufa para a modalidade poupança "RIS".



Sonda ambiente

A sonda ambiente é instalada na parte traseira da estufa e deteta a temperatura do ambiente no qual ela está situada



Vela de ignição

A vela de ignição desencadeia a formação da chama dentro do braseiro. Através do sobreaquecimento da vela e do aquecimento do ar dentro da câmara de combustão, ocorre o acendimento dos pellets.



Termóstato de rearme manual

O termóstato intervém desativando o funcionamento da rosca sem-fim em caso de sobretemperatura do reservatório.



Pressóstato

O pressóstato mede a depressão dentro da estufa e, sendo ligado ao motor do carregamento de pellets, se a depressão for insuficiente para o funcionamento correto do produto, a alimentação é interrompida. Trata-se de segurança mecânica para a deteção de uma tiragem correta do fumeiro.



O produto requer pouca manutenção se for utilizado com pellets de qualidade certificada.

5.1 LIMPEZAS DIÁRIAS/SEMANAIS

5.1.1 LIMPEZA ANTES DE CADA ACENDIMENTO

Limpar o braseiro removendo cinzas e eventuais incrustações que podem obstruir os furos de passagem de ar. No caso de esgotamento dos pellets no reservatório, pode ocorrer a acumulação de pellets incombustos no braseiro. Eliminar sempre os resíduos do braseiro antes de cada acendimento.

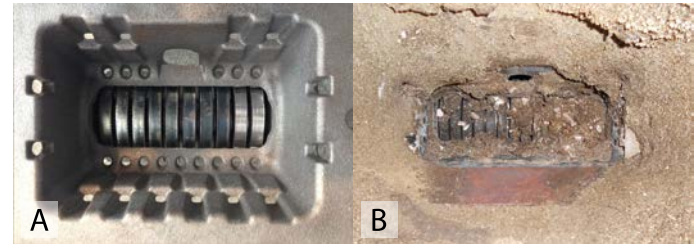

fig. 32 braseiro limpo

braseiro sujo

É IMPORTANTE LEMBRAR QUE APENAS QUANDO O BRASEIRO ESTÁ LIMPO E BEM POSICIONADO É POSSÍVEL GARANTIR A BOA QUALIDADE DE ACENDIMENTO E DE FUNCIONAMENTO DO SEU PRODUTO A PELLETS.

Para uma limpeza eficaz do braseiro, devem ser limpos todos os furos e a grelha colocada no fundo. Utilizando pellets de boa qualidade, normalmente basta utilizar um pincel para colocar o braseiro em boas condições de funcionamento. Após um longo período de inatividade, remover do reservatório (utilizando um aspirador com tubo comprido) eventuais resíduos de pellets ali acumulados já há algum tempo, pois podem ter absorvido humidade com subsequente alteração das suas características originais, o que os torna inadequados para a combustão.

5.1.2 CONTROLO A CADA 2/3 DIAS

Limpar e esvaziar a gaveta de cinzas tomando cuidado com as cinzas quentes. Apenas quando a cinza está completamente fria é possível utilizar também um aspirador de pó para removê-la. Nesse caso, usar um aspirador de pó adequado para aspirar partículas de um determinada dimensão. O que vai determinar a frequência da limpeza é a sua experiência e a qualidade dos pellets. De toda forma, é melhor não deixar passar mais de 2 ou 3 dias. Após concluir a operação, reinserir a gaveta de cinzas em baixo do braseiro verificando se ficou bem encaixada.

5.1.3 LIMPEZA DO VIDRO

Para a limpeza do vidro cerâmico convém utilizar um pincel seco ou, no caso de incrustações, usar uma pequena quantidade de detergente específico spray. Em seguida, limpar com um pano seco.



Não utilizar produtos abrasivos e não borrifar o produto para a limpeza do vidro nas partes pintadas e sobre as guarnições da porta (cordão em fibra cerâmica).

5 LIMPEZA ORDINÁRIA



Todas as operações de limpeza de todas as partes devem ser realizadas com o produto completamente arrefecido e com a ficha elétrica desinserida.

5.2 LIMPEZA PERIÓDICA (A CADA 6 MESES)



Aos cuidados do Centro de Assistência Especializado.

5.2.1 LIMPEZA DA CONDUTA DE FUMOS E CONTROLOS EM GERAL

- Limpar o sistema de descarga de fumos, especialmente perto das conexões "T", das curvas e dos eventuais trechos horizontais. Para informações sobre a limpeza do fumeiro, contactar o pessoal especializado.
- Verificar a vedação das guarnições de fibra cerâmica presentes na porta da estufa. Se necessário, pedir guarnições novas ao seu revendedor de confiança ou contactar um centro de assistência autorizado para realizar a operação.



A frequência de realização da limpeza do sistema de descarga de fumos deve ser determinada com base na utilização que é feita da estufa e no tipo de instalação. É aconselhável solicitar os serviços de um centro de assistência autorizado para a manutenção e a limpeza de fim de estação, pois esta último, além de realizar as operações descritas acima, fará também um controlo geral dos componentes.

5.3 LIMPEZA SAZONAL (A CADA 12 MESES)

Para complementar todas as operações previstas a cada 6 meses, fazer o seguinte:

- Substituir o cartucho de acendimento (no caso de uso quotidiano com mais de 3 ligações por dia);
- Inspeccionar e limpar o fumeiro;
- Inspeccionar e verificar a tiragem do fumeiro e limpá-lo, se necessário.

5.4 COLOCAÇÃO FORA DE SERVIÇO (FIM DE ESTAÇÃO)

No fim de cada estação, antes de desligar o produto, é aconselhável remover completamente os pellets do reservatório utilizando um aspirador com tubo comprido.



Durante o período em que o aparelho não é utilizado, ele deve ser desconectado da rede elétrica. Para maior segurança, sobretudo na presença de crianças, é aconselhável retirar o cabo de alimentação.

Se durante o reacendimento o ecrã do painel de comandos não acender ao ser pressionado o interruptor geral situado na lateral do produto, significa que pode ser necessário substituir o fusível de serviço.

Na lateral do produto está situado um compartimento porta-fusível, próximo da tomada de alimentação. Após ter desconectado a ficha da tomada de corrente, utilizando uma chave de fenda, abrir a tampa do compartimento porta-fusíveis e substituí-los, se necessário (3,15 A atrasado).



A operação deve ser realizada exclusivamente por pessoal autorizado e qualificado.

6 ALARMES

Caso seja verificada uma anomalia de funcionamento, a placa intervém e sinaliza a ocorrência da irregularidade operando em várias modalidades, de acordo com a tipologia de alarme. Estão previstos os seguintes alarmes:

Origem do alarme	Exibição no ecrã
Sonda temperatura fumos	ALARM SOND FUMOS
Sobret temperatura fumos	ALARM HOT TEMP
Falha no acendimento	ALARM NO FIRE
Falta de alimentação de rede	COOL FIRE (ver
Pressóstato de segurança da rosca sem-fim	ALARM DEP FAIL
Termóstato de segurança geral	ALARM SIC FAIL
Desligamento durante a fase de funcionamento	ALARM NO FIRE
Ventilador de fumos avariado	ALARM FAN FAIL

tab. 7 lista de alarmes



Toda condição de alarme causa o desligamento imediato do produto. O estado de alarme pode ser zerao pressionando a tecla (4) fig. 14a.

6.1 ALARME POR SONDA DE TEMPERATURA DOS FUMOS

Ocorre no caso de avaria ou desconexão da sonda para a deteção dos fumos. Durante a condição de alarme, a estufa realiza o procedimento de desligamento.



fig. 33 painel de comandos - alarme por sonda de temperatura dos fumos

6.2 ALARME POR SOBRETENPERATURA DOS FUMOS

Ocorre quando a sonda de fumos deteta uma temperatura superior a 280°C.



fig. 34 painel de comandos - alarme por sobret temperatura dos fumos



Na ocorrência do alarme, ativa-se imediatamente o procedimento de desligamento.

6.3 ALARME POR FALHA NO ACENDIMENTO

Ativa-se para sinalizar uma falha na fase de acendimento.



fig. 35 painel de comandos - alarme por falha no acendimento

Ativa-se imediatamente o procedimento de desligamento.

6.4 ALARME POR DESLIGAMENTO DURANTE A FASE DE FUNCIONAMENTO

Se durante a fase de funcionamento a chama apaga e a temperatura dos fumos adquire um valor inferior ao limite mínimo de funcionamento, ativa-se imediatamente o alarme.



fig. 36 painel de comandos - alarme por desligamento durante funcionamento

Ativa-se imediatamente o procedimento de desligamento.

6.5 ALARME POR PRESSÓSTATO DE SEGURANÇA DA ROSCA SEM-FIM

Se o pressóstato (depressímetro) detetar uma pressão inferior ao limite de intervenção, esse pressóstato é acionado cortando a alimentação da rosca sem-fim e, simultaneamente, exibe-se a mensagem "Alarm Dep Fail" e o sistema para.

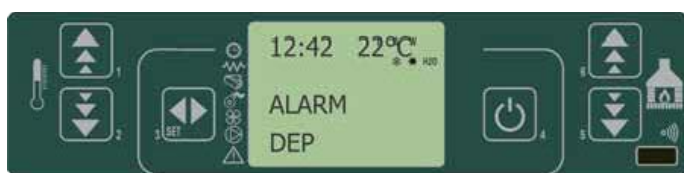

fig. 37 painel de comandos - alarme por pressóstato de segurança da rosca sem-fim

6.6 ALARME POR TERMÓSTATO GERAL

Se o termóstato de segurança geral detetar uma temperatura superior ao limite de disparo, ele intervém para cortar a alimentação da rosca sem-fim e, simultaneamente, exibe-se a mensagem "ALARM SIC FAIL" e o sistema para.

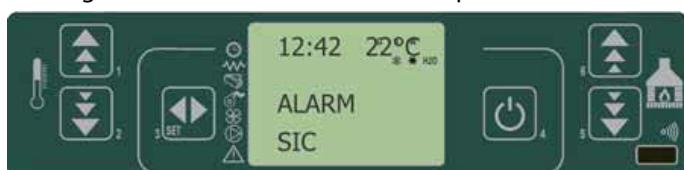

fig. 38 painel de comandos - alarme por termóstato geral

6.7 ALARME POR VENTILADOR DE ASPIRAÇÃO DE FUMOS AVARIADO

Na ocorrência eventual de uma falha do ventilador de aspiração, a estufa para e exibe-se a mensagem "ALARM FAN FAIL".

Ativa-se imediatamente o procedimento de desligamento.



fig. 39 painel de comandos - alarme ventilador de aspiração de fumos

7 PROBLEMAS

7.1 OS PELLETS NÃO ACENDEM

No caso de falha no acendimento, exibe-se a mensagem de alarme "NO ACC".

Pressionar a tecla (4) para colocar o produto nas condições-padrão.



fig. 40 painel de comandos - falha no acendimento dos pellets

7.2 FALTA ENERGIA ELÉTRICA (BLACK-OUT)

No restabelecimento da estufa após a ausência de tensão na rede elétrica, ela é colocada no estado de "LIMPEZA FINAL" e permanece a aguardar até que a temperatura dos fumos abaixe e atinja o valor programado pelo fabricante.

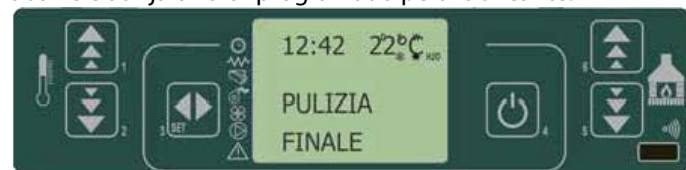

fig. 41 painel de comandos - interrupção do fornecimento de energia elétrica

Após uma interrupção no fornecimento de energia elétrica, ele tentará recuperar a condição anterior. Apenas se a interrupção no fornecimento de energia elétrica superar o valor programado pelo fabricante, o produto será desligado automaticamente ao ser restabelecido o fornecimento de corrente.

7.3 PROBLEMA/CAUSA/SOLUÇÃO

Problema	Causa	Solução
Ecrã desligado e botões não funcionantes	Ausência de tensão na rede	Controlar se o cabo de alimentação está conectado
	Anomalia na conexão do ecrã com a placa	Controlar se o ecrã e a placa estão corretamente conectados
Telecomando ineficiente	Distância excessiva da estufa	Aproximar-se da estufa
	Pilhas do telecomando	Controlar e trocar as pilhas
Ausência de acendimento	Acumulação excessiva de pellets no braseiro	Limpar o braseiro
A estufa não acende automaticamente	A resistência não atinge a temperatura	<ul style="list-style-type: none"> Controlar as cablagens elétricas e os fusíveis Substituir a resistência se estiver avariada (a ser efetuado pela assistência)
	Resistência danificada ou fraca	Substituir a resistência
	Os pellets não acendem	IMPORTANTE: retirar a ficha da tomada de corrente elétrica antes de: <ul style="list-style-type: none"> Controlar se há pellets presos na rampa Controlar se a rosca sem-fim está bloqueada Controlar a vedação da porta
Bloqueio da estufa	Excessiva utilização sem limpar o braseiro	Limpar o braseiro
	Reservatório vazio	Carregar pellets no reservatório
	Rosca sem-fim dos pellets	Encher o reservatório e prosseguir de acordo com as instruções do 1º acendimento da estufa
A estufa entra em bloqueio por falta de alimentação de pellets	Problema técnico na rosca sem-fim	IMPORTANTE: retirar a ficha da tomada de corrente elétrica antes de: <ul style="list-style-type: none"> Libertar a rosca sem-fim de eventuais obstruções Libertar a rampa de eventuais obstruções Remover a acumulação de pó de pellets no fundo do reservatório
A estufa entope precocemente com combustão irregular	Fumeiro muito comprido ou entupido	<ul style="list-style-type: none"> Ver o parágrafo de instalação da estufa Verificar a limpeza do fumeiro
	Pellets muito húmidos	Verificar a qualidade dos pellets
	Quantidade excessiva de pellets no braseiro	Entrar em contacto com o centro de assistência autorizado
	Vento contrário ao fluxo de descarga	Controlar o terminal de proteção contra o vento e/ou eventualmente instalá-lo
	Insuficiência de aspiração no braseiro	<ul style="list-style-type: none"> Verificar se é correta a posição do braseiro, a sua limpeza e a limpeza da conduta de aspiração do ar Entrar em contacto com o centro de assistência autorizado
	Foi alterado o tipo de pellet utilizado	Entrar em contacto com o centro de assistência autorizado
Cheiro de fumo no ambiente • Desligamento da estufa	Má combustão	Entrar em contacto com o centro de assistência autorizado.
	Mau funcionamento do ventilador de fumos	
	Instalação do fumeiro efetuada de modo incorreto	

tab. 7 lista de problemas/causas/soluções

Deve ser conservado pelo cliente



CERTIFICADO DE GARANTIA

ZANTIA Climatização S.A.
Zona Industrial de Mundão
Lote 10-A | 3505-459 Viseu
Portugal

Série nº R ____ W _____

Data de entrega _____

Modelo: _____

Prezado Cliente,

A nossa empresa gostaria de parabenizá-lo e agradecer-lhe pela preferência na compra de um dos produtos da nossa gama.

Para garantir um serviço rápido e de qualidade, por favor, preencha o seguinte certificado de garantia e conserve-o em boas condições.

Leia atentamente a nota informativa no verso.

Carimbo do revendedor

Assinatura do revendedor: _____

Destacar na linha tracejada

CERTIFICADO DE GARANTIA



Dados do utilizador

Apelido: _____

a Lei 675 de 31/12/96).

Nome: _____

Série nº R ____ W _____

Rua: _____
Nº: _____

Data de entrega _____

Cidade: _____

Modelo: _____

CP: _____ Distrito: _____

País: _____

Carimbo do revendedor

A empresa ZANTIA Climatização S.A. Assegura o máximo sigilo de dados pessoais, os quais são guardados no nosso Arquivo e utilizados exclusivamente para verificar a validade da garantia se houver solicitação de intervenção (de acordo com O seguinte cupom deve ser expedido para:

Assinatura do revendedor: _____

ZANTIA Climatização S.A.
Zona Industrial de Mundão
Lote 10-A | 3505-459 Viseu
Portugal

CONDIÇÕES DE GARANTIA

1. O Fabricante garante para o comprador a estrutura e os materiais que compõem a estufa por um período de **24 meses** a partir da data da compra, desde que **o comprador envie o comunicado postal dentro de 8 dias a partir da data de entrega** preenchido em todas as suas partes, e que conserve este cupão como prova de compra.

Esta garantia tem validade se:

- a) O comprador instalar o produto cumprindo as normas em vigor;
 - b) utilizar o produto de modo apropriado e
 - c) comunicar imediatamente eventuais defeitos de fabricação.
2. Estão excluídos da garantia as peças sujeitas a desgasta, ou seja: VIDRO CERÂMICO RESISTENTE ÀS ALTAS TEMPERATURAS, GUARNIÇÕES EM FIBRA DE VIDRO, PUXADORES, MAÇANETAS, PINTURA SILICÓNICA, REVESTIMENTOS EM CERÂMICA, RESISTÊNCIA DE ACENDIMENTO, FUSÍVEIS DE PROTEÇÃO, GRELHAS, GUARNIÇÕES E PARTES INTERNAS DA CÂMARA DE COMBUSTÃO.
 3. A garantia não cobre danos causados por:
 - a) uma instalação incorreta ou pelo uso impróprio do produto e dos seus componentes;
 - b) água ou líquidos derramados acidentalmente sobre outros componentes elétricos e eletrónicos;
 - c) raios e variações de corrente elétrica;
 - d) excessivo sobreaquecimento do produto ou uso de combustível não idóneo;
 - e) deterioração causada por agentes físicos ou químicos;
 - f) transporte ou adulterações efetuadas por pessoal não autorizado.
 4. O Fabricante não assume qualquer responsabilidade por avarias nas partes elétricas causadas por ligação elétrica incorreta ou por aquelas para as quais é impossível certificar a regularidade de funcionamento da instalação elétrica e da ligação à terra no momento da avaria.
 5. A garantia consiste no fornecimento ou substituição gratuita das partes defeituosas ou daquelas assim consideradas pelo nosso Departamento Técnico. As peças substituídas permanecerão na garantia pelo tempo restante desta última, a contar sempre a partir da data de compra.
 6. Para equipamentos ou partes montadas provenientes de outros fabricantes, são transferidas as garantias fornecidas por esses fabricantes.
 7. Não é reconhecido o direito a qualquer indemnização durante o período de ineficiência do produto à espera de reparação.
 8. A garantia é pessoal e intransferível.
 9. Se durante o período de garantia forem detetados defeitos ou roturas, o comprador deverá entrar em contacto com o revendedor que efetuou a venda, que verificará o eventual defeito. Se o defeito for confirmado pelo Fabricante, a peça sobressalente será colocada à disposição do cliente gratuitamente, na nossa sede. Para facilitar as operações de substituição, pedimos gentilmente o fornecimento das seguintes informações:
 - a) nome e endereço do revendedor;
 - b) data da compra;
 - c) nome, endereço e contacto telefónico do comprador;
 - c) nome, endereço e contacto telefónico do instalador;
 - e) data da instalação;
 - f) série e modelo do produto.
 10. Todas as despesas de transporte são a cargo do comprador, como os direitos de chamada, os custos da mão de obra, as despesas de transferência e a quilometragem entre a sede e o domicílio do cliente.
 11. Frisamos que o Fabricante aplica a garantia exclusivamente nas condições citadas e, de modo algum, responde por danos diretos ou indiretos provocados pela estufa a objetos ou a terceiros.

Advertências - notas para o cliente

A colocação em funcionamento do aparelho poderá ser feita pelo S.T.A. (Serviço Técnico Autorizado) ou por um revendedor qualificado; a Garantia terá validade a partir da data da fatura e/ou nota fiscal.

NÃO SÃO CONSIDERADAS INTERVENÇÕES COBERTAS PELA GARANTIA:

Intervenção para limpeza do braseiro - gaveta de cinzas - estufa; intervenções de calibração (combustão - temperatura - horários de funcionamento, etc); intervenções de manutenção ordinária; intervenções por falta e/ou carregamento de combustível e adequação de novos parâmetros de combustão; intervenções por defeitos de funcionamento provocados por manutenção não realizada e/ou incorreta; intervenções por reparação/substituição de componentes elétricos danificados por sobretensões ou descargas elétricas.

8 TECHNICAL DATA AND DIMENSIONS - DONNÉES TECHNIQUES ET DIMENSIONS - DADOS TÉCNICOS E DIMENSÕES

8.1 VOLUSA

Rated power output - Puissance nominale - Potência nominal: **.13,1 Kw**
 Average yield - Rendement moyen - Rendimento médio:>**85 %**
 Heatable volume - Volume chauffable
 Volume aquecível: **180/380 m³**
 Power supply - Alimentation électrique
 Alimentação elétrica:.....**230V 50 Hz**
 Nominal electric consumption - Absorption électrique nominale -
 Absorção elétrica nominal:..... **130 W**
 Pellet tank capacity- Capacité réservoir pellet - Capacidade do reservatório de pellets:..... **35 Kg**
 Min-max pellet consumption - Consommation pellet min-max - Consumo pellet min-max:.....**1,24 - 2,64 Kg/h**
 Weight - Poids - Peso:**180 Kg**
 Flue gas fitting - Raccord fumées - Conexão dos fumos: ... **Ø800 mm**
 Air intake - Prise d'air - Tomada de ar:..... **Ø50 mm**

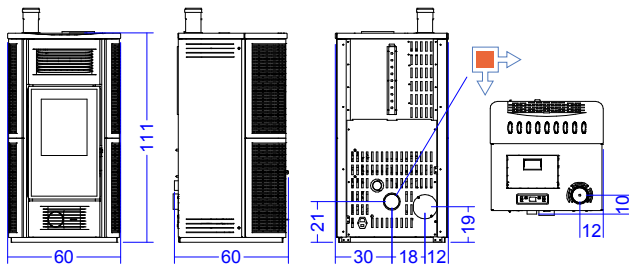

dimensioni di ingombro - overall dimensions - dimensions d'encombrement - dimensiones totales

PT

EN

FR

8 WIRING DIAGRAM-ESQUEMA ELÉCTRICO-SCHÉMA ÉLECTRIQUE

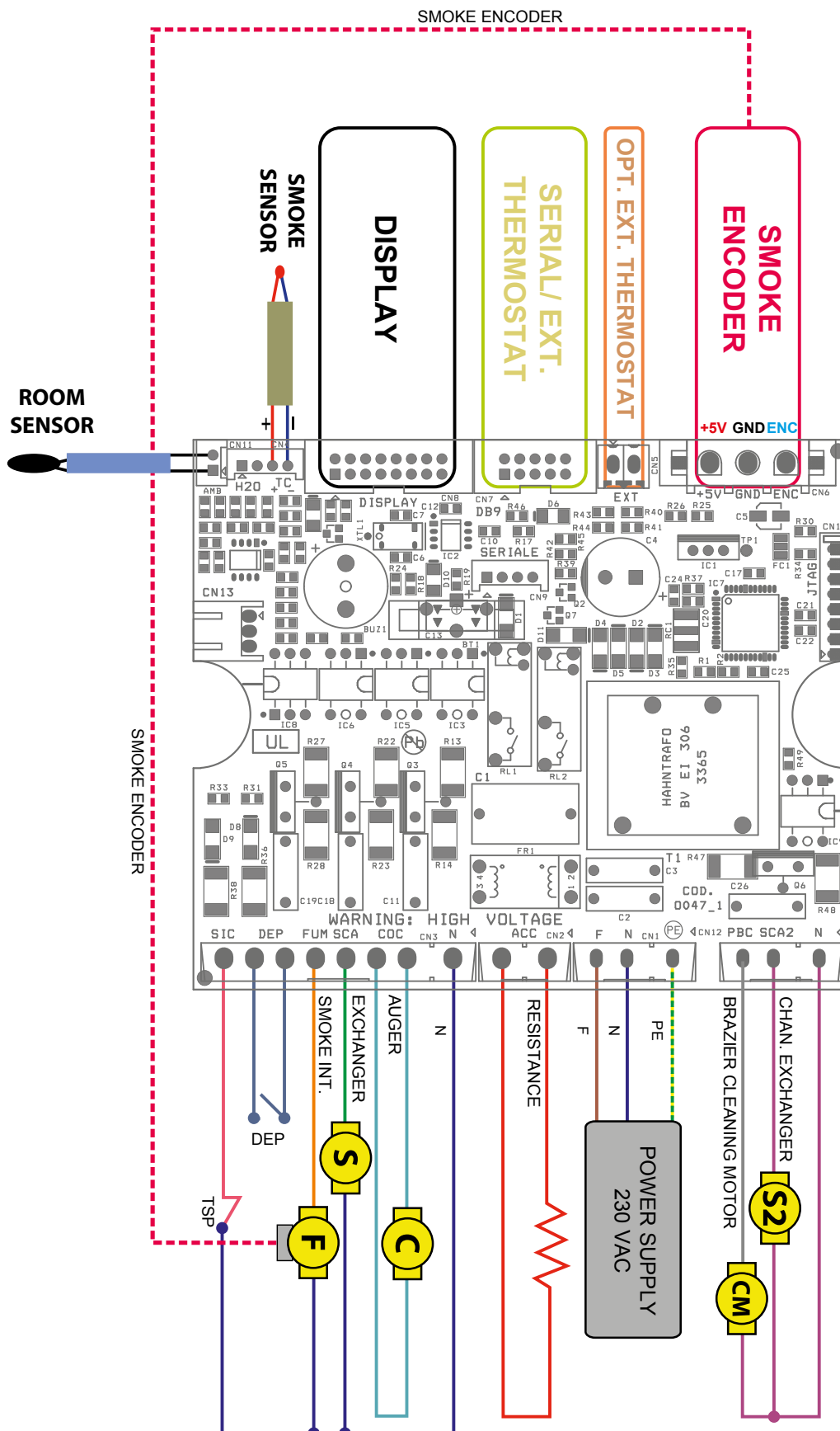

PT
EN
FR



Zona Industrial de Mundão
Lote 10-A | 3505-459 Viseu
Nº Único 707 30 90 10
Tel. 232 439 010 | Fax. 232 439 029
Telm. 962 027 532 | 962 027 533
geral@zantia.com | www.zantia.com

Volusa