



# ZANTIA®

Inspired by *Comfort!*

## MANUAL DE INSTRUÇÕES

### INSTALAÇÃO, UTILIZAÇÃO E MANUTENÇÃO



PT

*CONTROLADOR INTELIGENTE*

# TOUCH SCREEN

*PARA RECUPERADOR H150 - H500*

Agradecemos a aquisição do nosso produto. Este produto é um equipamento de ventilação e renovação de ar, leia cuidadosamente este manual antes de iniciar a utilização do seu novo equipamento e guarde-o para referências futuras.

# Controlador Inteligente Touch Screen

## Painel de controlo

O controlador inteligente é montado na superfície e vem com um display LCD touch. O cabo de ligação padrão tem 5 metros, caso seja necessário um cabo mais longo, use o cabo blindado, para evitar a interferência do sinal que pode levar a erro de comunicação.

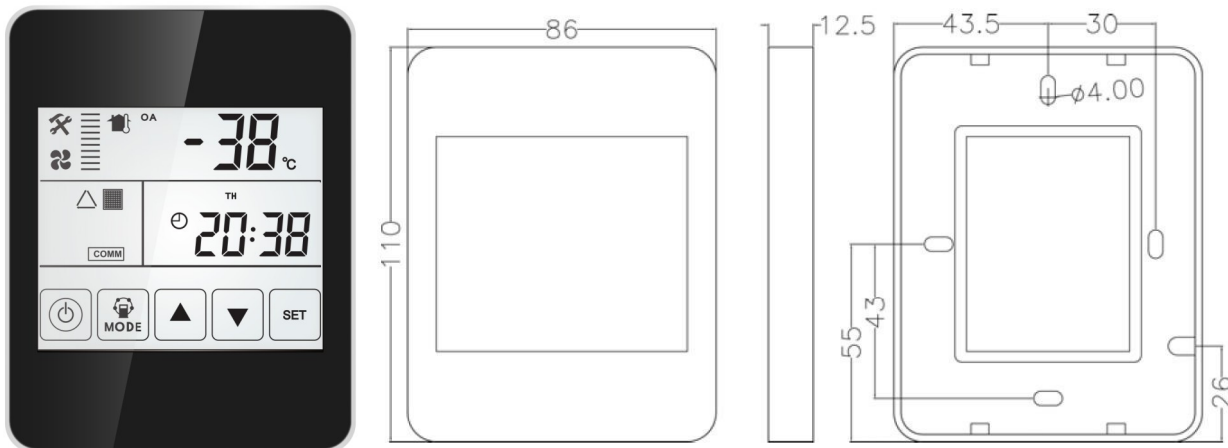

## Display e botões

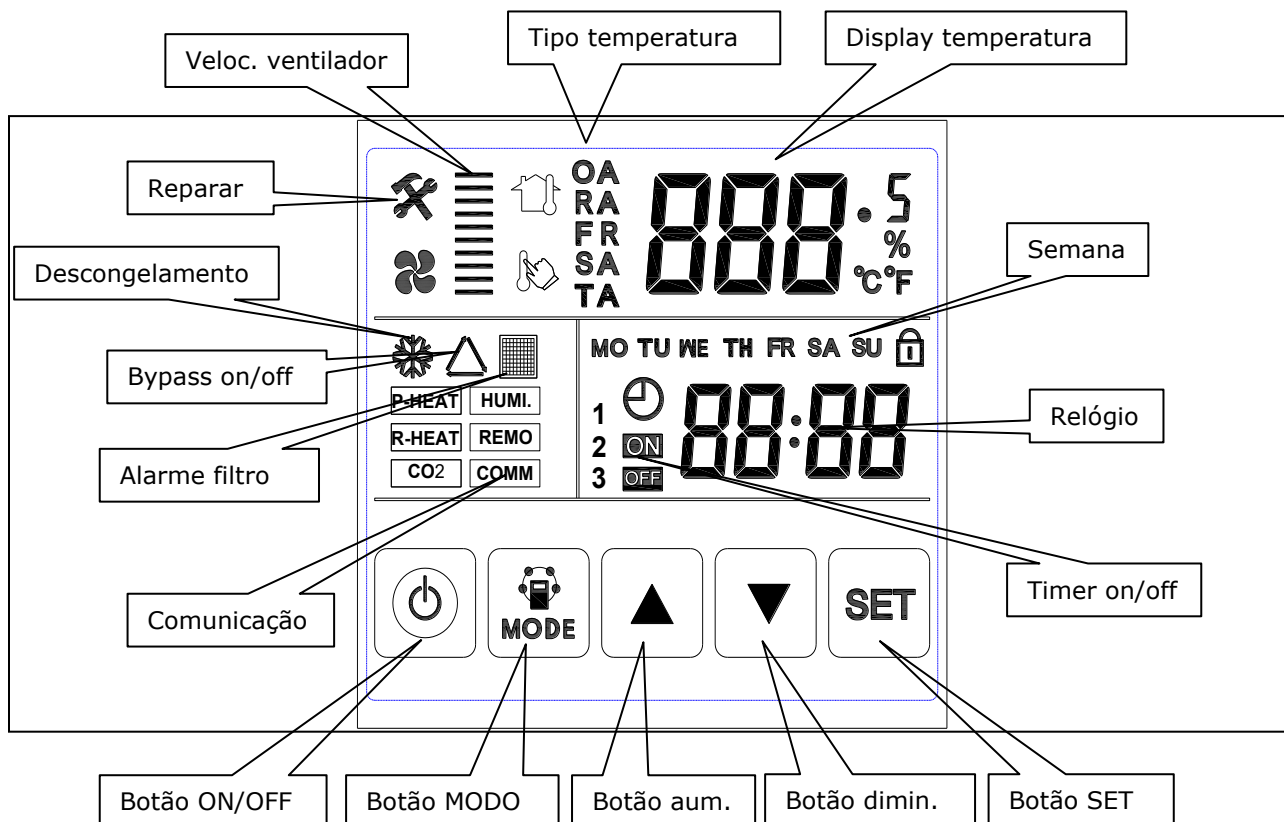

# Instruções Controlador Touch Screen

## Instruções de operação

1. ON/OFF: pressione o botão ON/OFF uma vez para iniciar; duas vezes para fechar. No status LIGADO, o display LCD retroiluminado acende, no status DESLIGADO, display LCD retroiluminado apagado, sem operação por 6 segundos, display LCD retroiluminado apagado também. Ao pressionar o botão ON/OFF por cerca de 6 segundos, pode bloquear e desbloquear o controlador.

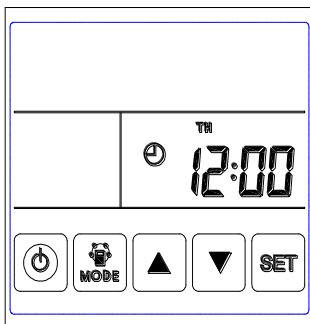

OFF

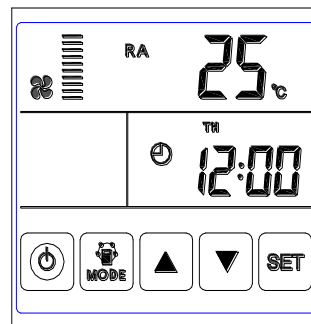

ON

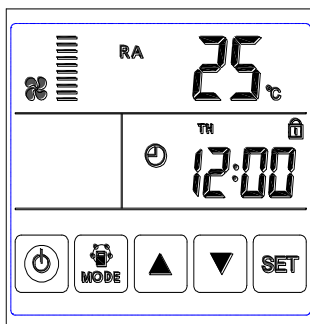

Bloqueado

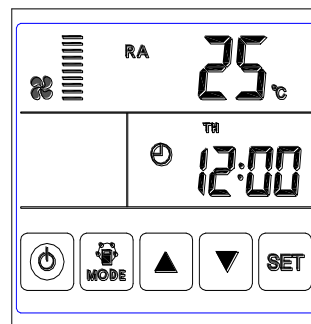

Desbloqueado

2. Interruptor de modo: pressione o botão MODE para escolher exibir o status RA-OA-FR (EA) - Configuração SA-CO2 ou Status de controlo de humidade.

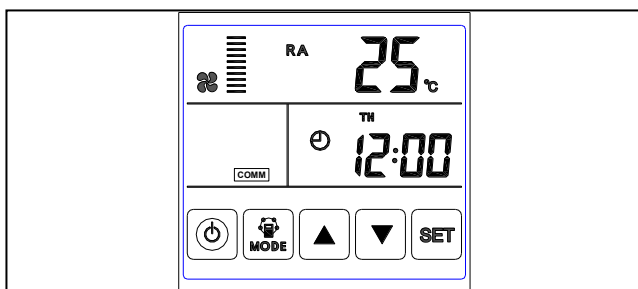

Temperatura RA

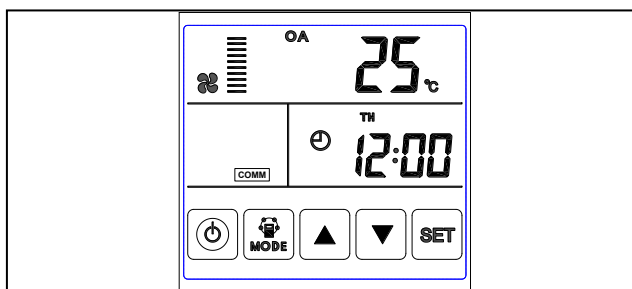

Temperatura OA

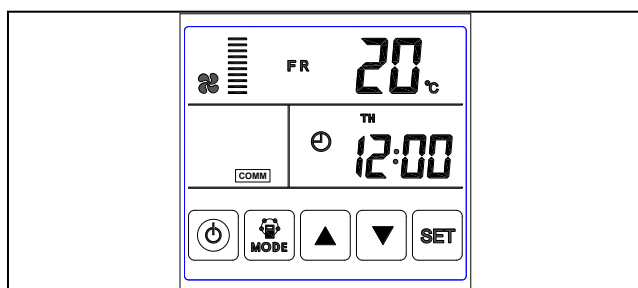

Temperatura FR

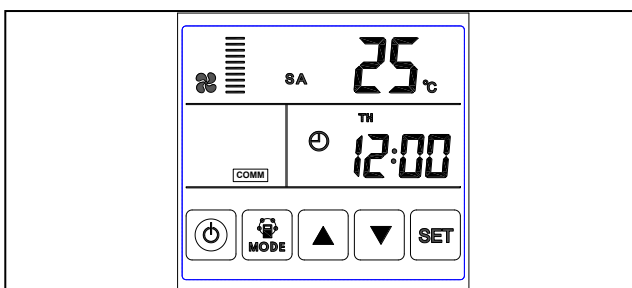

Temperatura SA

# Instruções Controlador Touch Screen

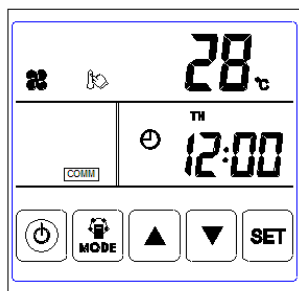

Configurar temperatura SA

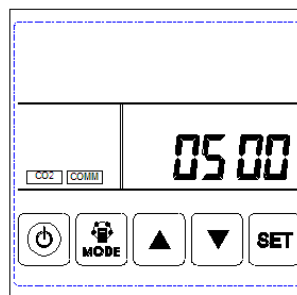

Concentração CO2

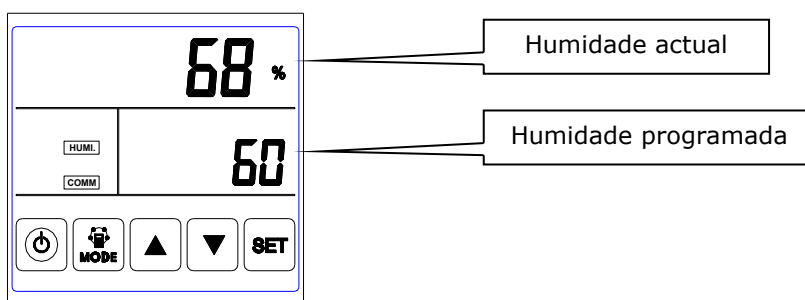

Controlo humidade

1) No modo de configuração de temperatura SA, após ligar o aquecedor elétrico ao PCB (LD3 e LD4) e alterar o parâmetro 01 para o valor 1, os usuários podem definir a temperatura do ar fornecido pressionando o botão para cima e para baixo. A faixa de temperatura de ajuste é de 10-25 °C.

A)  $0\text{ °C} < \text{temperatura de configuração} < \text{temperatura SA} < 5\text{ °C}$  , aquecedor de 1º estágio ligado, aquecedor de 2º estágio desligado.

B) Configurando a temperatura menos a temperatura SA  $> 5\text{ °C}$  , aquecedor de 1º e 2º estágio ligado.

2) O símbolo de CO2 aparece quando o sensor de CO2 é ligado. O ERV funciona na velocidade de reforço quando a concentração de CO2 é maior do que o valor de configuração.

3) O símbolo de humidade aparece quando o "sensor de humidade" é ligado. O ERV funciona na velocidade de reforço quando a humidade é mais alta do que o valor de configuração.

No modo "controlo de humidade", os usuários podem definir a configuração de humidade pressionando o botão para cima e para baixo. O intervalo de configuração é 45% ~ 90%. E o interruptor SW4-3 no PCB deve ser colocado na posição ON.

3. Configuração do volume de ar: Sob a interface de temperatura SA ou RA. Os usuários podem definir o volume do ar de retorno no status "RA" e definir o volume do ar fornecido no status "SA" pressionando o botão para cima e para baixo. Totalmente controlo de 10 velocidades.

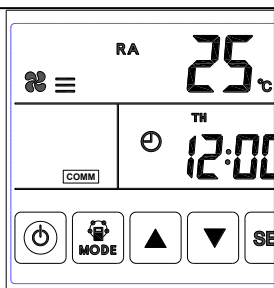

Velocidade 3

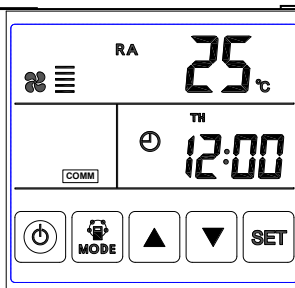

Velocidade 5

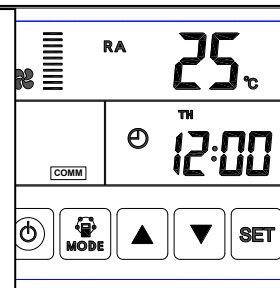

Velocidade 10

# Instruções Controlador Touch Screen

4. Verificação do código de erro: na interface principal, pressione o botão SET, o usuário pode verificar o código de erro do ventilador, consulte a tabela abaixo.

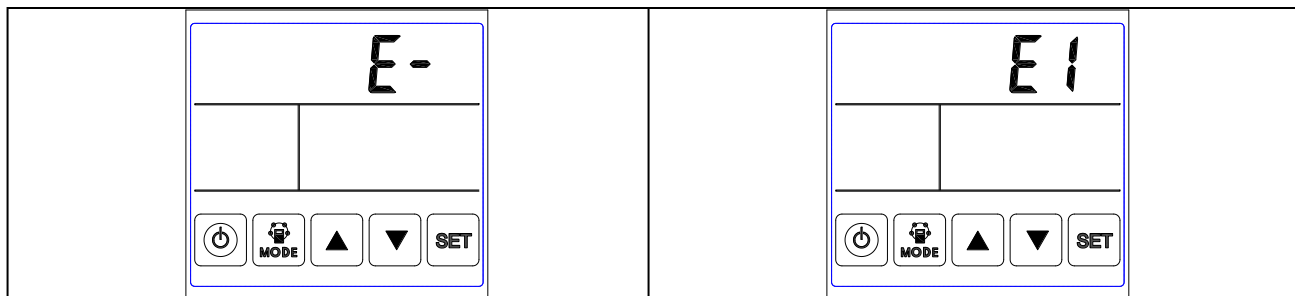

Sem Erro

Erro

Código	Erro
E1	Erro do sensor de temperatura de ar fresco
E2	Erro de EEPROM
E3	Erro do sensor de temperatura de retorno ou SW4-3 está na posição On, sem ligar ao sensor de humidade
E4	Erro do sensor de temperatura de exaustão
E5	Erro de comunicação
E6	Erro do sensor de temperatura de insuflação
E7	Erro do ventilador de exaustão
E8	Erro do ventilador de insuflação

5. Configuração de bypass: quando o bypass está ativado, o símbolo de bypass do triângulo aparece, quando o bypass está desativado, o símbolo desaparece, consulte a página 15 parte de comissionamento para a introdução de configuração detalhada.

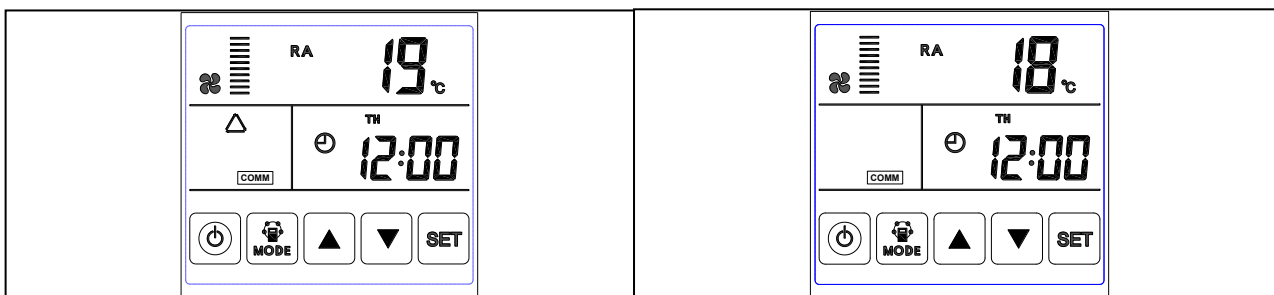

Bypass on

Bypass off

6. Alarme do filtro: Quando o tempo de funcionamento do ventilador ultrapassa o tempo de alarme do filtro configurado, o símbolo do alarme do filtro pisca para lembrar o usuário de limpar/substituir os filtros de ar. Após os filtros serem limpos/substituídos, limpe o alarme do filtro configurando o parâmetro número 24, valor 1.

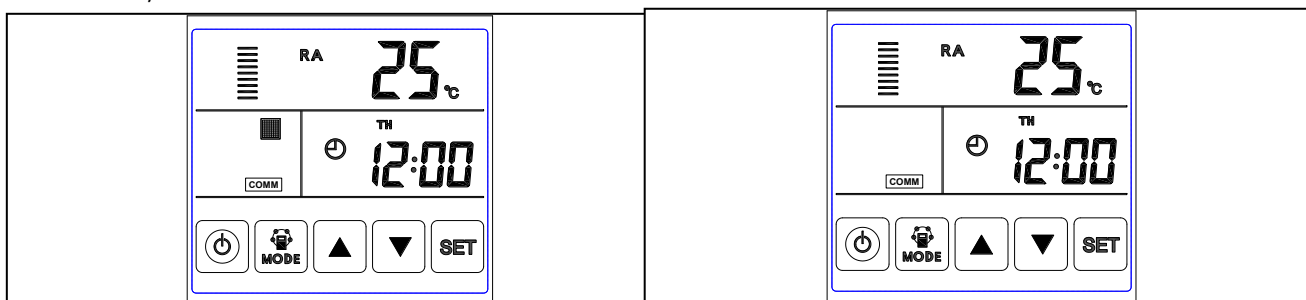

Alarme de filtro on

Alarme de filtro off

# Instruções Controlador Touch Screen

7. Configuração de parâmetros: Continue pressionando o botão MODE por 6 segundos, após aviso sonoro entrar na interface de configuração de parâmetros.

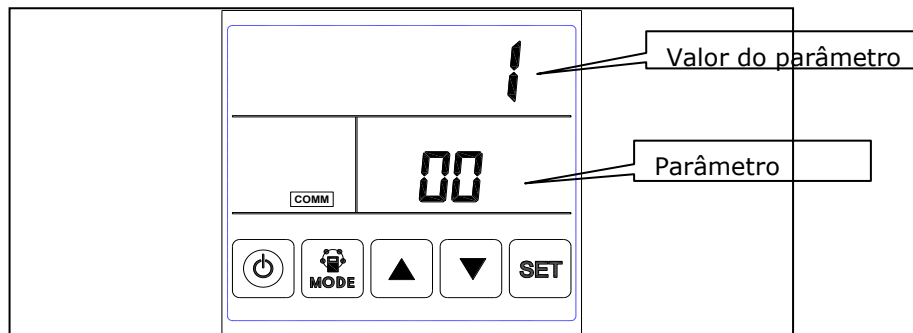

Depois de entrar na interface de configuração de parâmetro, pressione o botão SET brevemente para alterar o número do parâmetro, cada vez que pressionar fará o valor do parâmetro +1 (até o número 24, então repita novamente). Depois de escolher o número do parâmetro correto, pressione o botão Mode brevemente, o valor do parâmetro pisca no canto superior direito, neste momento para alterar o valor pelos botões UP e DOWN. Após a configuração dos parâmetros, pressione o botão SET para salvar.

Atenção:

- 1) Após a configuração dos parâmetros, o sistema precisa de cerca de 15 segundos para gravar, durante este período a alimentação não deve ser desligada.
- 2) Consulte a tabela de parâmetros válidos abaixo para definir os parâmetros adequados de acordo com diferentes pedidos.

No.	Função	Intervalo	Defeito	Unidade	Registo
00	Energia início automático	0-1	1		PCB
01	Resistência elétrica presente	0-1	0		PCB
02	Temperatura X bypass aberto	5-30	19	°C	PCB
03	Intervalo temp Y bypass aberto	2-15	3	°C	PCB
04	Intervalo descongelamento	15-99	30	Minutos	PCB
05	Temp início descongelamento	-9-5	- 1	°C	PCB
06	Duração descongelamento	2-20	10	Minutos	PCB
07	Funcionamento sensor CO2	00, 80-250	00 (off)	X10 PPM	PCB
08	Modbus ID address	1-16	1		PCB
21	Seleção válvula ERV	0-7	0		PCB
23	Controlo velocidade ventilador	0: 2 velocidades 1: 3 velocidades 2: 10 velocidades (DC)	2		
24	Multifunção	0: Reservado 1: Alarme filtro ar 2: Alarme limpeza semanal	0		
25	Alarme de filtro	0: 45 dias 1: 60 dias 2: 90 dias 3: 180 dias	0		PCB

# Instruções Controlador Touch Screen

## Instruções de configurações de parâmetros

1) O parâmetro 00 refere-se à energia de reinicialização automática  
0: inválido, 1: válido

2) O parâmetro 01 refere-se à função do aquecedor elétrico de ar fornecido  
0: não disponível 1: disponível

Depois de ligar o aquecedor elétrico, o usuário deve escolher 1 para ativar o aquecedor elétrico, a temperatura SA pode ser definida pressionando o botão para cima e para baixo. A faixa de temperatura de ajuste é de 10-25 °C.

3) O parâmetro 02-03 refere-se à função de bypass automático. O bypass é aberto na condição de que a temperatura externa seja igual ou superior a X (parâmetro 02) e inferior a X + Y (parâmetro 03). O bypass é fechado em outras condições.

4) O parâmetro 04-06 refere-se à função de descongelamento automático  
Quando o lado EA da temperatura do permutador de calor for inferior a -1 °C (temperatura de descongelamento, parâmetro 05) e durar 1 minuto, e o intervalo de descongelamento for superior a 30 minutos (parâmetro 04), o exaustor funcionará em alta velocidade automaticamente para descongelamento, e a ventoinha de alimentação irá parar, até que a temperatura do lado EA seja superior à temperatura de entrada de descongelamento + 15 °C durante 1 minuto, ou o tempo de descongelação seja superior a 10 minutos (parâmetro 06).

5) O parâmetro 07 refere-se à função de controlo de concentração de CO2 (opcional)  
Depois de ligar o sensor de CO2 opcional, se a concentração de CO2 for maior do que o valor configurado, o ERV funciona em altas velocidades automaticamente, depois que a concentração de CO2 for menor do que o valor configurado, então o ERV retorna ao status anterior (espera, velocidade 1, 2, 3 etc.), se o ERV já estiver em alta velocidade quando a concentração de CO2 for maior que o valor de configuração, o ERV manterá a alta velocidade em funcionamento.

6) O parâmetro 08 refere-se à função de controlo central para identificar o endereço do ERV.

7) Parâmetro 21 para combinar o programa adequado na PCB com o modelo ERV, consulte a tabela abaixo.

Código	Modelo
15	H150
14	H250
13	H350
13	H500

8) O parâmetro 23 refere-se à exibição da velocidade do ventilador, para o ERV com motor DC, o usuário deve alterar o valor para 2 para o controlo de 10 velocidades.

9) O parâmetro 24 refere-se ao alarme do filtro de varredura e à função de ligar / desligar o temporizador de reposição.

10) O parâmetro 25 é sobre a configuração do alarme do filtro

# Instruções Controlador Touch Screen

## 8. Configuração da hora

Pressione continuamente o botão SET por 6 segundos até o aviso sonoro, para entrar na interface de configuração de hora. Sob esta interface, pressione o botão MODE brevemente, então pode alternar entre configuração de hora, configuração do dia, temporizador semanal ligado e configuração do temporizador semanal desligado.

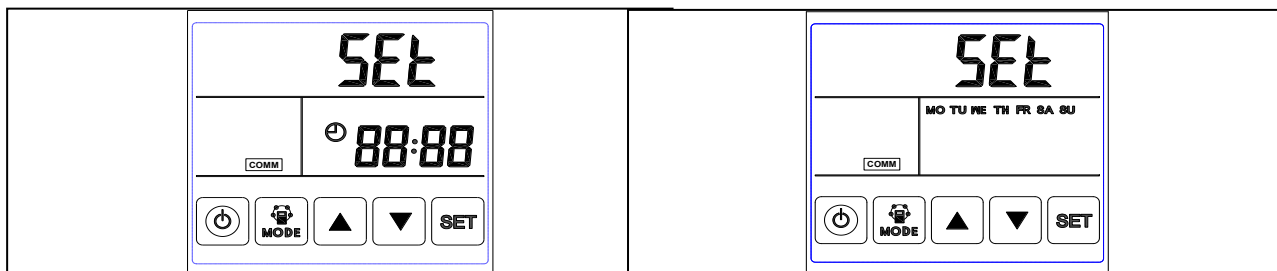

Configurar a hora

Configurar a semana

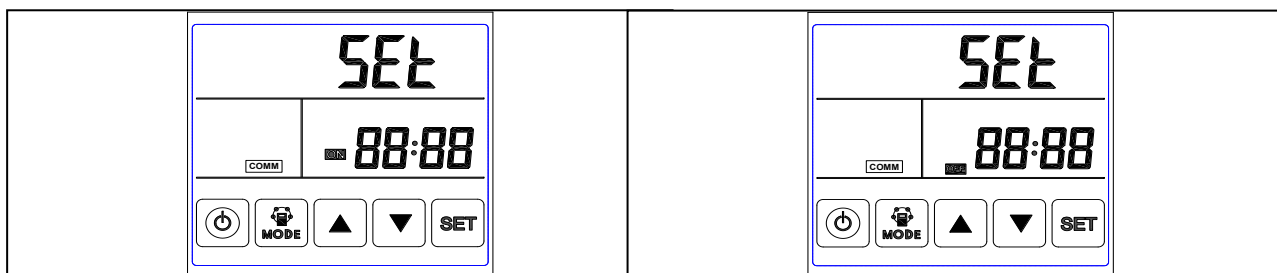

Programa semanal on

Programa semanal off

A. Configuração de hora: na interface de configuração de hora, pressione o botão SET por um breve período, neste momento a "hora" pisca, pressione o botão PARA CIMA e PARA BAIXO para alterar a "hora". Após definir a "hora", pressione o botão MODE por um breve período para alternar para a configuração "minuto", neste momento o "minuto" pisca, pressione o botão para cima e para baixo para alterar o "minuto". Após o ajuste do tempo, pressione o botão SET para salvar e retornar à interface principal.

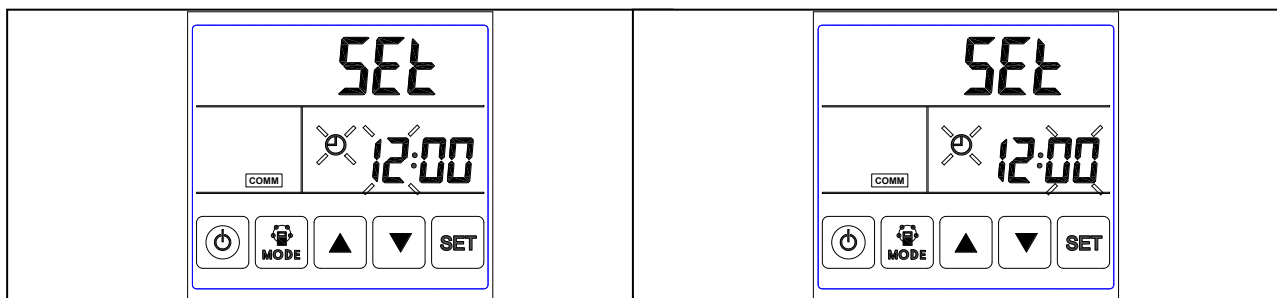

Onfigurar a hora

Configurar os minutos



# Instruções Controlador Touch Screen

B. Configuração do dia: na interface de configuração do dia, pressione o botão SET brevemente para iniciar a configuração do dia, pressionando os botões UP e DOWN para selecionar o dia correto, após terminar, pressione o botão SET para salvar e retornar à interface principal.

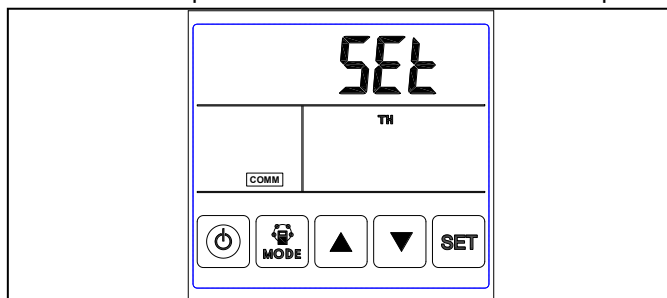

Configurar o dia

C. Configuração do temporizador semanal: na interface do temporizador semanal, pressione o botão SET para iniciar a configuração do temporizador, pressione o botão SET várias vezes até selecionar o período de segunda-feira 1 a domingo período 2 (ou seja, período de segunda-feira 1 a domingo período 2).

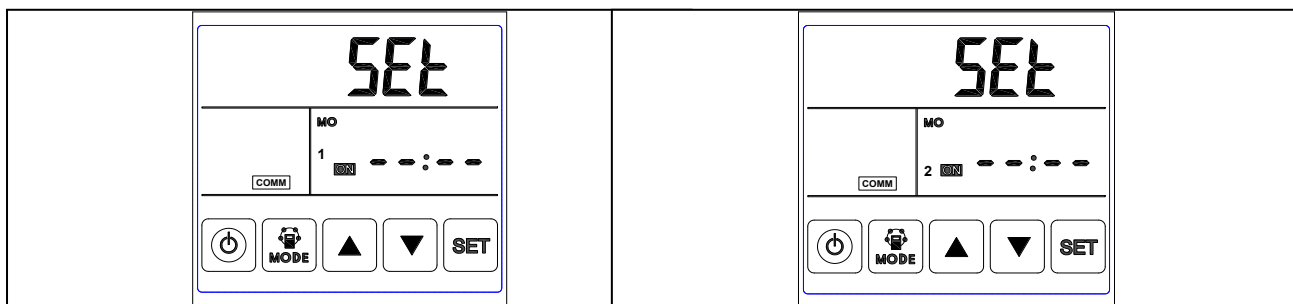

Período 1 on

Período 2 on

Depois de selecionar o dia, pressione o botão ON / OFF para confirmar que o temporizador ligado é válido / inválido.

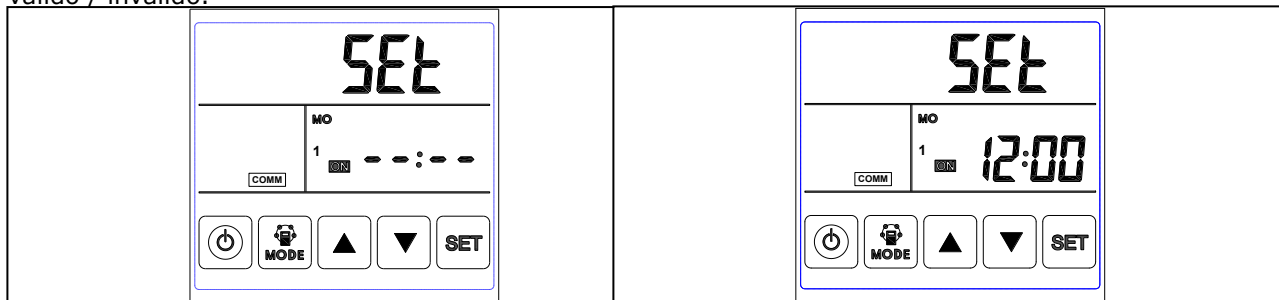

Timer on válido

Timer on inválido

Quando o temporizador ligado é válido, pressione o botão MODE para entrar na configuração de "hora", pressionando o botão PARA CIMA e PARA BAIXO para definir a "hora". Após a configuração de "hora", pressione o botão MODE para entrar na configuração de "minuto". Após a configuração dos "minutos", pressione o botão SET para salvar e mudar para a configuração do cronômetro do dia seguinte e repita as etapas acima para configurar todos os dias e períodos ativados. Após configurar o tempo todo, pressione o botão SET para salvar os dados.

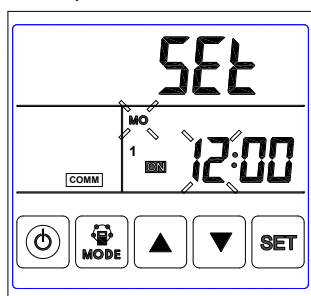

Configura a hora

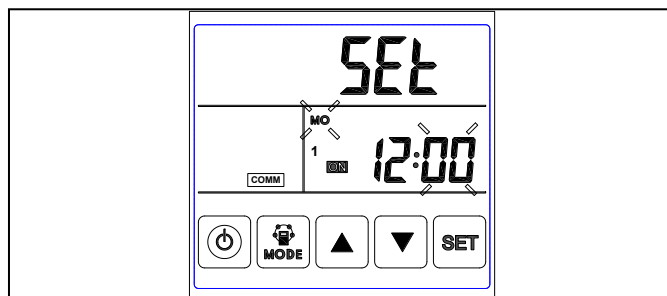

Configurar os minutos

# Instruções Controlador Touch Screen

D. Configuração do temporizador semanal off: na interface de configuração do temporizador semanal, pressione o botão SET brevemente para iniciar a configuração do temporizador off, pressione o botão SET vez após vez para seleccionar o período de segunda-feira 1 a domingo, período 2 (a saber, período de segunda-feira 1 a domingo, período 1, em seguida, segunda-feira período 2 a domingo período 2).

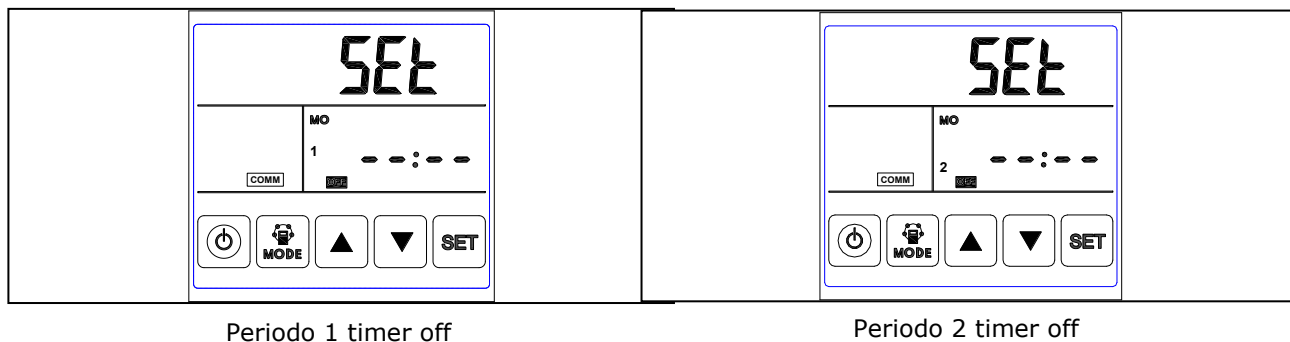

Na interface da semana, pressione o botão ON / OFF para confirmar que o timer off é válido / inválido.

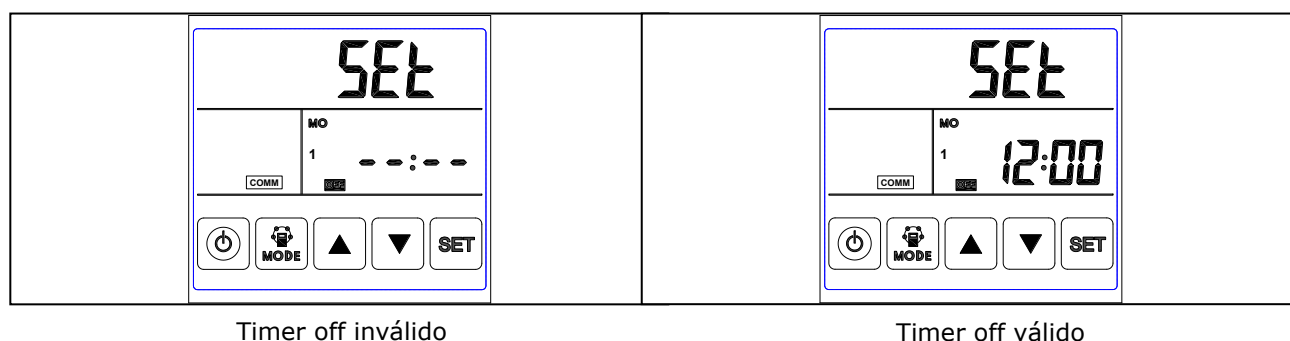

Quando o temporizador desligado for válido, pressione o botão MODE para entrar na configuração de "hora", pressionando o botão para cima e para baixo para definir a "hora", após a configuração de "hora", pressione o botão MODE para entrar na configuração de "minuto", após a configuração de "minuto", pressione o botão SET para salvar e mudar para a configuração de desligamento do cronómetro do dia seguinte e repita as etapas acima para definir o cronómetro de todos os dias e períodos desligados. Depois de desligar todo o cronómetro, pressione o botão SET para salvar os dados.

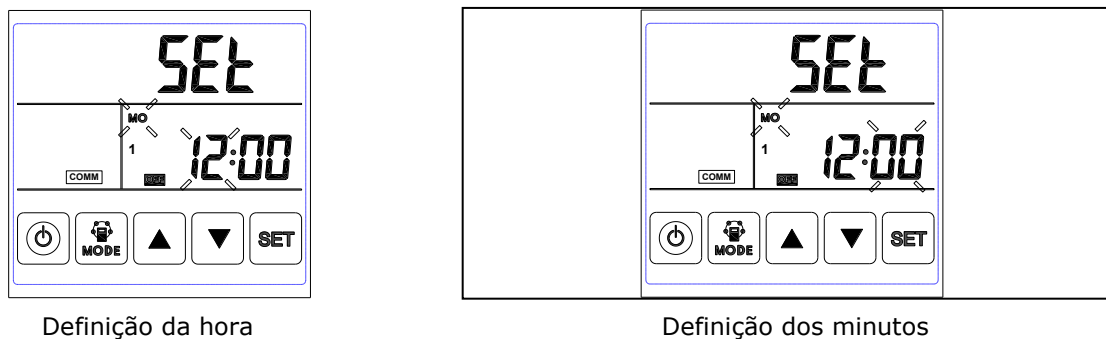

Atenção: Na configuração de tempo, se nenhuma operação for feita por 10 segundos, o sistema retornará à interface principal automaticamente.





**ZANTIA<sup>®</sup>**

Inspired by *Comfort!*

[WWW.ZANTIA.COM](http://WWW.ZANTIA.COM)